

第IV編 道 路

第1章	舗装工	IV-1-①-1
第2章	付属施設	IV-2-①-1
第3章	道路維持修繕工	IV-3-①-1
第4章	橋梁工	IV-4-①-1

第1章 舗装工

① 路盤工	IV-1-①- 1	⑤ コンクリート舗装工	IV-1-⑤- 1
①-1 路盤工	IV-1-①- 1	⑤-1 コンクリート舗装工	IV-1-⑤- 1
1 適用範囲	IV-1-①- 1	1 適用範囲	IV-1-⑤- 1
2 施工概要	IV-1-①- 1	2 施工概要	IV-1-⑤- 1
3 施工パッケージ	IV-1-①- 2	3 舗設工	IV-1-⑤- 1
4 鉄鋼スラグ路盤	IV-1-①-12	4 単価表	IV-1-⑤- 3
①-2 路盤工(ICT)	IV-1-①-13	⑤-2 連続鉄筋コンクリート舗装工	IV-1-⑤- 6
1 適用範囲	IV-1-①-13	1 適用範囲	IV-1-⑤- 6
2 施工概要	IV-1-①-13	2 施工概要	IV-1-⑤- 6
3 施工パッケージ	IV-1-①-14	3 舗設工	IV-1-⑤- 6
4 ICT建設機械経費加算額	IV-1-①-18	4 目地切り・清掃歩掛	IV-1-⑤- 8
5 その他ICT建設機械経費等	IV-1-①-18	5 単価表	IV-1-⑤- 9
6 鉄鋼スラグ路盤	IV-1-①-19	⑥ 特殊ブロック設置工	IV-1-⑥- 1
② アスファルト舗装工	IV-1-②- 1	1 適用範囲	IV-1-⑥- 1
②-1 アスファルト舗装工	IV-1-②- 1	2 施工概要	IV-1-⑥- 1
1 適用範囲	IV-1-②- 1	3 施工パッケージ	IV-1-⑥- 1
2 施工概要	IV-1-②- 1	4 舗装構成	IV-1-⑥- 2
3 施工パッケージ	IV-1-②- 2	⑦ 夜間施工	IV-1-⑦- 1
4 アスカーブの形状	IV-1-②-12	1 実施基準	IV-1-⑦- 1
②-2 半たわみ性(コンポジット)舗装工	IV-1-②-13	2 積算上の留意事項	IV-1-⑦- 1
1 適用範囲	IV-1-②-13	⑧ 踏掛版	IV-1-⑧- 1
2 施工概要	IV-1-②-13	1 適用範囲	IV-1-⑧- 1
3 施工パッケージ	IV-1-②-14	2 施工概要	IV-1-⑧- 1
③ 排水性舗装工	IV-1-③- 1	3 施工パッケージ	IV-1-⑧- 2
③-1 排水性アスファルト舗装工	IV-1-③- 1		
1 適用範囲	IV-1-③- 1		
2 施工概要	IV-1-③- 1		
3 施工パッケージ	IV-1-③- 2		
③-2 透水性アスファルト舗装工	IV-1-③- 4		
1 適用範囲	IV-1-③- 4		
2 施工概要	IV-1-③- 4		
3 施工パッケージ	IV-1-③- 4		
④ グラスアスファルト舗装工	IV-1-④- 1		
1 適用範囲	IV-1-④- 1		
2 施工概要	IV-1-④- 1		
3 施工歩掛(素地調整(4種))	IV-1-④- 1		
4 施工歩掛(接着剤塗布)	IV-1-④- 1		
5 施工歩掛(舗設工)	IV-1-④- 2		
6 単価表	IV-1-④- 4		

第1章 舗 装 工

① 路盤工

①-1 路盤工（建地-D、E）

1. 適用範囲

本資料は、アスファルト舗装及びコンクリート舗装工事の路盤工（瀝青安定処理路盤を含む）に適用する。

1-1 適用できる範囲

- (1) 路盤・路床面等の不陸整正
- (2) 一層当りの仕上り厚さが20cmまでの下層路盤
- (3) 一層当りの仕上り厚さが15cmまで（瀝青安定処理路盤の場合は10cmまで）の上層路盤
- (4) 舗装構成が車道部と同じ場合の路肩部の路盤

1-2 適用できない範囲

- (1) 瀝青安定処理路盤の締固め後密度2.30t/m³未満，2.40t/m³以上の場合
- (2) 歩道部の不陸整正
- (3) 3D-MCモータグレーダによる不陸整正，下層路盤及び上層路盤

2. 施工概要

施工フローは、下記を標準とする。



図2-1 施工フロー

- (注) 1. 本施工パッケージで対応しているのは、二重実線部分のみである。
 2. 不陸整正（敷均し・締固め）は、必要に応じて計上する。
 3. 下層路盤工（下層路盤（車道・路肩部），下層路盤（歩道部））は、凍上抑制層の施工にも適用する。
 4. 現道における情報ボックス工事，路盤の部分的な補修工事等は，歩道部を適用する。

3. 施工パッケージ

3-1 不陸整正 (SCB410010)

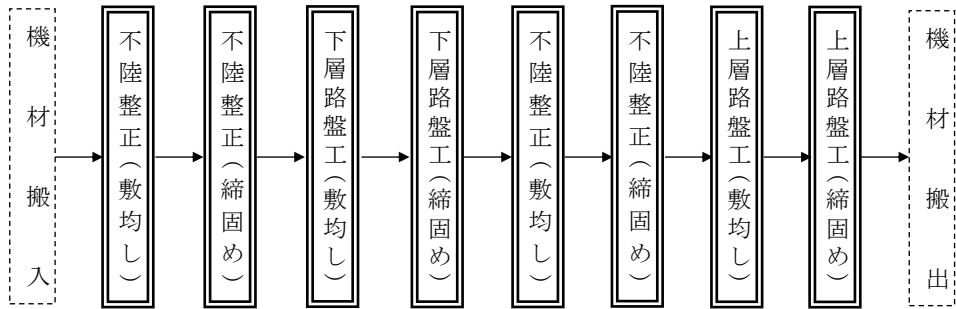
(1) 条件区分

条件区分は、次表を標準とする。

表 3.1 不陸整正 積算条件区分一覧

(積算単位：m²)

補足材料の有無	補足材料平均厚さ	補足材料
無し	—	—
有り	(表 3.2)	(表 3.3)

- (注) 1. 上表は、路盤・路床面等の不陸整正（補足材料がある場合も含む）等、その施工に必要な全ての機械・労務・材料費（損料等を含む）を含む。
2. 補足材料の材料ロスを含む。（標準ロス率は、+0.27）

表 3.2 補足材料平均厚さ

積算条件	区分
補足材料平均厚さ	1mm 以上 3mm 未満
	3mm 以上 6mm 未満
	6mm 以上 9mm 未満
	9mm 以上 13mm 未満
	13mm 以上 17mm 未満
	17mm 以上 21mm 未満
	21mm 以上 25mm 未満
	25mm 以上 29mm 未満
	29mm 以上 34mm 未満
	34mm 以上 39mm 未満
	39mm 以上 44mm 未満
	44mm 以上 49mm 未満
	49mm 以上 55mm 未満
	55mm 以上 61mm 未満
	61mm 以上 67mm 未満
67mm 以上 75mm 未満	

表 3.3 補足材料

積算条件	区分
補足材料	クラッシュラン C-20
	クラッシュラン C-30
	クラッシュラン C-40
	再生クラッシュラン RC-20
	再生クラッシュラン RC-30
	再生クラッシュラン RC-40
	再生粒度調整碎石 RM-25
	再生粒度調整碎石 RM-30
	再生粒度調整碎石 RM-40
	粒度調整碎石 M-25
	粒度調整碎石 M-30
	粒度調整碎石 M-40
	補足材料（各種）

(2) 代表機労材規格

下表機労材は、当該施工パッケージで使用されている機労材の代表的な規格である。

表 3.4 不陸整正 代表機労材規格一覧

項目	代表機労材規格		備考
機械	K1	モータグレーダ [土工用・排出ガス対策型 (第2次基準値)] ブレード幅 3.1m	
	K2	ロードローラ [マカダム・排出ガス対策型 (第2次基準値)] 運転質量 10t 締固め幅 2.1m	
	K3	タイヤローラ [普通型・排出ガス対策型 (第2次基準値)] 運転質量 8~20t	賃料
労務	R1	運転手 (特殊)	
	R2	特殊作業員	
	R3	普通作業員	
	R4	土木一般世話役	
材料	Z1	軽油 1.2号 バトロール給油	
	Z2	再生クラッシュラン RC-40	補足材料有りの場合
	Z3	—	
	Z4	—	
市場単価	S	—	

3-2 下層路盤(車道・路肩部) (SCB410030)

(1) 条件区分

条件区分は、次表を標準とする。

表 3.5 下層路盤(車道・路肩部) 積算条件区分一覧

(積算単位: m²)

全仕上り厚	施工区分	材料
実数入力	1層施工	(表 3.6)
	2層施工	
	3層施工	
	4層施工	
	5層施工	
	6層施工	

- (注) 1. 上表は、車道部及び路肩部の下層路盤(凍上抑制層がある場合も含む)の路盤材敷均し・締固めの他、散水、タンパ・ランマによる締固め補助、小型バックホウ及び振動ローラによる補助作業等、その施工に必要な全ての機械・労務・材料費(損料等を含む)を含む。
2. 施工区分は、一層当りの仕上り厚を20cmとして施工層数を算出し、決定する。
なお、施工層数は小数点以下を切り上げるものとする。
(例: 全仕上り厚が500mmの場合 500mm÷200mm=2.5 → 3層施工)
3. 路盤材の材料ロスを含む。(標準ロス率は、+0.27)

表 3.6 材料

積算条件	区分
材料	クラッシュラン C-20
	クラッシュラン C-30
	クラッシュラン C-40
	再生クラッシュラン RC-20
	再生クラッシュラン RC-30
	再生クラッシュラン RC-40
	路盤材 (各種)

(2) 代表機労材規格

下表機労材は、当該施工パッケージで使用されている機労材の代表的な規格である。

表 3.7 下層路盤(車道・路肩部) 代表機労材規格一覧

項目		代表機労材規格	備考
機械	K1	モータグレーダ [土工用・排出ガス対策型 (第2次基準値)] ブレード幅 3.1m	
	K2	ロードローラ [マカダム・排出ガス対策型 (第2次基準値)] 運転質量 10t 締固め幅 2.1m	
	K3	タイヤローラ [普通型・排出ガス対策型 (第2次基準値)] 運転質量 8~20t	賃料
労務	R1	特殊作業員	
	R2	運転手 (特殊)	
	R3	普通作業員	
	R4	土木一般世話役	
材料	Z1	クラッシュラン C-40	
	Z2	軽油 1.2号 パトロール給油	
	Z3	—	
	Z4	—	
市場単価	S	—	

3-3 下層路盤(歩道部) (SCB410031)

(1) 条件区分

条件区分は、次表を標準とする。

表 3.8 下層路盤(歩道部) 積算条件区分一覧

(積算単位: m²)

全仕上り厚	施工区分	材料
実数入力	1層施工	(表 3.9)
	2層施工	
	3層施工	

(注) 1. 上表は、歩道部の下層路盤の路盤材敷均し・締固めの他、散水、タンバ・ランマによる締固め補助等、その施工に必要な全ての機械・労務・材料費 (損料等を含む) を含む。

2. 施工区分は、一層当りの仕上り厚を 20cm として施工層数を算出し、決定する。

なお、施工層数は小数点以下を切り上げるものとする。

(例: 全仕上り厚が 300mm の場合 $300\text{mm} \div 200\text{mm} = 1.5 \rightarrow 2$ 層施工)

3. 路盤材の材料ロスを含む。(標準ロス率は、+0.27)

表 3.9 材料

積算条件	区分
材料	クラッシュラン C-20
	クラッシュラン C-30
	クラッシュラン C-40
	再生クラッシュラン RC-20
	再生クラッシュラン RC-30
	再生クラッシュラン RC-40
	路盤材 (各種)

(2) 代表機材規格

下表機材は、当該施工パッケージで使用されている機材の代表的な規格である。

表 3.10 下層路盤(歩道部) 代表機材規格一覧

項目		代表機材規格	備考
機械	K1	小型バックホウ (クローラ型) [標準型・排出ガス対策型 (第2次基準値)] 山積 0.11m ³ (平積 0.08m ³)	賃料
	K2	振動ローラ (舗装用) [搭乗・コンバインド式・排出ガス対策型 (第1次基準値)] 運転質量 3~4t	賃料
	K3	—	
労務	R1	普通作業員	
	R2	運転手 (特殊)	
	R3	特殊作業員	
	R4	—	
材料	Z1	再生クラッシュラン RC-40	
	Z2	軽油 1.2号 パトロール給油	
	Z3	—	
	Z4	—	
市場単価	S	—	

3-4 上層路盤(車道・路肩部) (SCB410040)

(1) 条件区分

条件区分は、次表を標準とする。

表 3.11 上層路盤(車道・路肩部) 積算条件区分一覧

(積算単位: m²)

材料	平均幅員	1層当り平均仕上り厚	全仕上り厚	施工区分	瀝青材料種類
(表 3.12)	1.4m 未満 (1層当り平均仕上り厚 50mm 以下)	実数入力	—	—	(表 3.14)
	1.4m 未満 (1層当り平均仕上り厚 50mm を超え 100mm 以下)				
	1.4m 以上 3.0m 以下				
	3.0m 超				
(表 3.13)	—	—	実数入力	1層施工 2層施工 3層施工	—

(注) 1. 上表で材料が瀝青安定処理材の場合、アスファルト混合物敷均し・締固め、アスファルト乳剤散布の他、砂の散布、舗装用器具、補助機械、型枠材料、加熱燃料、瀝青材飛散保護等、その施工に必要な全ての機械・労務・材料費 (損料等を含む) を含む。

2. 上表で材料が粒度調整碎石の場合、路盤材敷均し・締固めの他、散水、タンパ・ランマによる締固め補助、小型バックホウ及び振動ローラによる補助作業等、その施工に必要な全ての機械・労務・材料費 (損料等を含む) を含む。

3. 施工区分は、一層当りの仕上り厚を 15cm とし、施工層数を算出し、決定する。
なお、施工層数は小数点以下を切り上げるものとする。

(例: 全仕上り厚が 400mm の場合 $400\text{mm} \div 150\text{mm} = 2.66\cdots \rightarrow 3$ 層施工)

4. 路盤材及びアスファルト混合物の材料ロスを含む。標準ロス率は、路盤材が +0.27、アスファルト混合物が +0.07 とする。

5. 瀝青安定処理材は、一層分の施工となっており、複数層を施工する場合は、本施工パッケージを層数分計上する。

表 3.12 瀝青安定処理材種類

積算条件	区分	標準締固め後密度 (t/m ³)
材料	瀝青安定処理材(25)	2.35
	瀝青安定処理材(30)	〃
	瀝青安定処理材(40)	〃
	再生瀝青安定処理材(40)	〃
	路盤材(各種)	2.30以上～2.40未満

表 3.13 粒度調整碎石種類

積算条件	区分
材料	再生粒度調整碎石 RM-25
	再生粒度調整碎石 RM-30
	再生粒度調整碎石 RM-40
	粒度調整碎石 M-25
	粒度調整碎石 M-30
	粒度調整碎石 M-40
	路盤材(各種)

表 3.14 瀝青材料種類

積算条件	区分
瀝青材料種類	タックコート PK-4
	プライムコート PK-3
	タックコート (各種)
	プライムコート (各種)

(2) 代表機材規格

下表機材は、当該施工パッケージで使用されている機材の代表的な規格である。

表 3.15 上層路盤(車道・路肩部) 代表機材規格一覧

材料	平均幅員	項目	代表機材規格	備考	
瀝青安定処理	1.4m未満	機械	K1	振動ローラ（舗装用）[ハンドガイド式] 運転質量 0.5～0.6t	
			K2	振動コンパクト [前進型] 機械質量 40～60kg	
			K3	—	
		労務	R1	特殊作業員	
			R2	普通作業員	
			R3	土木一般世話役	
			R4	—	
		材料	Z1	アスファルト混合物（安定処理材） AS 安定処理（40）	
			Z2	アスファルト乳剤 PK-3 プライムコート用	プライムコートの場合
				アスファルト乳剤 PK-4 タックコート用	タックコートの場合
			Z3	ガソリン レギュラー スタンド	
		Z4	軽油 1.2号 パトロール給油		
	市場単価	S	—		
	1.4m以上 3.0m以下	機械	K1	アスファルトフィニッシャ [ホイール型・排出ガス対策型（第3次基準値）] 舗装幅 1.4～3.0m	賃料
			K2	振動ローラ [搭乗・コンバインド式・排出ガス対策型（第3次基準値）] 運転質量 3～4t	賃料
			K3	タイヤローラ [普通型・排出ガス対策型（第3次基準値）] 運転質量 3～4t	賃料
		労務	R1	普通作業員	
			R2	特殊作業員	
			R3	運転手（特殊）	
			R4	土木一般世話役	
		材料	Z1	アスファルト混合物（安定処理材） AS 安定処理（40）	
			Z2	アスファルト乳剤 PK-3 プライムコート用	プライムコートの場合
				アスファルト乳剤 PK-4 タックコート用	タックコートの場合
			Z3	軽油 1.2号 パトロール給油	
		Z4	—		
	市場単価	S	—		
	3.0m超	機械	K1	アスファルトフィニッシャ [ホイール型・排出ガス対策型（2011年規制）] 舗装幅 2.3～6.0m	賃料
			K2	ロードローラ [マカダム・排出ガス対策型（第2次基準値）] 運転質量 10t 締固め幅 2.1m	賃料
K3			タイヤローラ [普通型・排出ガス対策型（2011年規制）] 運転質量 13t	賃料	
労務		R1	普通作業員		
		R2	特殊作業員		
		R3	運転手（特殊）		
		R4	土木一般世話役		
材料		Z1	アスファルト混合物（安定処理材） AS 安定処理（40）		
		Z2	アスファルト乳剤 PK-3 プライムコート用	プライムコートの場合	
			アスファルト乳剤 PK-4 タックコート用	タックコートの場合	
		Z3	軽油 1.2号 パトロール給油		
Z4		—			
市場単価	S	—			

材料	平均幅員	項目	代表機労材規格	備考	
粒度調整 碎石	-	機械	K1	モータグレーダ [土工用・排出ガス対策型 (第2次基準値)] ブレード幅 3.1m	
			K2	ロードローラ [マカダム・排出ガス対策型 (第2次基準値)] 運転質量 10t 締固め幅 2.1m	
			K3	タイヤローラ [普通型・排出ガス対策型 (第2次基準値)] 運転質量 8~20t	賃料
		労務	R1	特殊作業員	
			R2	運転手 (特殊)	
			R3	普通作業員	
			R4	土木一般世話役	
		材料	Z1	再生粒度調整碎石 RM-40	
			Z2	軽油 1.2号 パトロール給油	
			Z3	-	
			Z4	-	
市場単価	S	-			

3-5 上層路盤(歩道部) (SCB410041)

(1) 条件区分

条件区分は、次表を標準とする。

表 3. 16 上層路盤(歩道部) 積算条件区分一覧

(積算単位：m²)

全仕上り厚	施工区分	材料
実数入力	1層施工	(表 3. 17)
	2層施工	
	3層施工	

- (注) 1. 上表は、歩道部の上層路盤の路盤材敷均し・締固めの他、散水、タンパ・ランマによる締固め補助等、その施工に必要な全ての機械・労務・材料費 (損料等を含む) を含む。
2. 施工区分は、一層当りの仕上り厚を 15cm として施工層数を算出し、決定する。
なお、施工層数は小数点以下を切り上げるものとする。
(例：全仕上り厚が 200mm の場合 $200\text{mm} \div 150\text{mm} = 1.33\cdots \rightarrow 2$ 層施工)
3. 路盤材の材料ロスを含む。(標準ロス率は、+0.27)

表 3. 17 材料

積算条件	区分
材料	再生粒度調整碎石 RM-25
	再生粒度調整碎石 RM-30
	再生粒度調整碎石 RM-40
	粒度調整碎石 M-25
	粒度調整碎石 M-30
	粒度調整碎石 M-40
	路盤材 (各種)

(2) 代表機労材規格

下表機労材は、当該施工パッケージで使用されている機労材の代表的な規格である。

表 3.18 上層路盤(歩道部) 代表機労材規格一覧

項目	代表機労材規格		備考
機械	K1	小型バックホウ（クローラ型）〔標準型・排出ガス対策型（第2次基準値）〕 山積 0.11m ³ （平積 0.08m ³ ）	賃料
	K2	振動ローラ（舗装用）〔搭乗・コンバインド式・排出ガス対策型（第1次基準値）〕 運転質量 3～4t	賃料
	K3	—	
労務	R1	普通作業員	
	R2	運転手（特殊）	
	R3	特殊作業員	
	R4	—	
材料	Z1	再生粒度調整砕石 RM-30	
	Z2	軽油 1.2号 パトロール給油	
	Z3	—	
	Z4	—	
市場単価	S	—	

4. 鉄鋼スラグ路盤（県-D、E）

鉄鋼スラグとは、一般に溶鉱炉で銑鉄を製造する際に、銑鉄のほぼ1/3重量のスラグを生ずるが、この熔融状態にあるスラグを炉外に流し出す時に水又は空気によって冷却し、粒状又は塊状に破碎したものをいう。

本県においては、東海市在の新日本製鉄株名古屋製鉄所から産出されるものが主として利用されており、アスファルト舗装要綱による舗装構造の下層路盤材として採用している。なお、使用にあたっては下記〔適用上の注意事項〕にもとづくこと。

〔適用上の注意事項〕

- (1) 下層路盤材として使用するスラグは等置換算係数 0.25 とする。
- (2) 鉄鋼スラグはその生成上、微量の硫黄分（S）を含み、生産過程あるいは工事施工現場において、亜硫酸ガス（SO₂）及び硫化水素（H₂S）を発生することがある。これらのガスは極めて不快な臭気を発するが、「日本産業衛生学会」勧告の有害ガス許容濃度として、亜硫酸ガスおよび硫化水素について 5ppm 及び 10ppm の値をあげており、鉄鋼スラグについては、いずれもこの濃度を下回っている。
- (3) 鉄鋼スラグ中には石灰分が含まれており、路盤の浸透水によって濃度の高いアルカリ性が排出されている。農作物に対する水素イオン濃度（PH値）の許容安全範囲は一般に 5～9 程度とされているがスラグ生成時には 9～11 程度が認められる。
しかし、スラグ生成後 2～3 ヶ月程度曝気させたものを使用することにしており、實際上流出する水も稀釈されているので特に支障は認められない。
- (4) 施工場所によっては、安全を考慮して、次の事項に留意するものとする。

ア 鉄鋼スラグは使用しない。

(ア) 道路に接近して飲料用井戸がある場合

(イ) 道路に沿って養魚池がある場合

(ウ) 道路に沿って上水道管（簡易ビニール管等）が埋設してある場合

イ 路側排水、路床排水（盲暗渠等）遮水壁等を検討し、あるいは鉄鋼スラグの使用をとり止める等現場に応じた適宜の措置をとる。

(ア) 盛土道路の両側が水田等で雨水が路盤を浸透して流入するような場合

(イ) 片切り道路で山側の雨水、地下水が路盤を浸透して、谷側の水田等に流入するような場合

①-2 路盤工（ICT）（建地-D、E）

1. 適用範囲

本資料は、ICTによるアスファルト舗装及びコンクリート舗装工事の路盤工（瀝青安定処理路盤を除く）に適用する。

1-1 適用できる範囲

- (1) 3D-MCモータグレーダによる新設道路の車道部の施工
- (2) 3D-MCモータグレーダによる路盤・路床面等の不陸整正
- (3) 3D-MCモータグレーダによる一層当りの仕上り厚さが20cmまでの下層路盤
- (4) 3D-MCモータグレーダによる一層当りの仕上り厚さが15cmまでの上層路盤
- (5) 3D-MCモータグレーダによる舗装構成が車道部と同じ場合の路肩部の路盤

1-2 適用できない範囲

- (1) 3D-MCモータグレーダ以外による施工
- (2) 供用部で通行規制を伴う車道部の施工
- (3) 歩道部の施工

2. 施工概要

施工フローは、下記を標準とする。



図2-1 施工フロー

- (注) 1. 本施工パッケージで対応しているのは、二重実線部分のみである。
 2. 不陸整正（敷均し・締固め）は、必要に応じて計上する。
 3. 下層路盤工（下層路盤（車道・路肩部）（ICT））は、凍上抑制層の施工にも適用する。

3. 施工パッケージ

3-1 不陸整正 (ICT) (SCB410060)

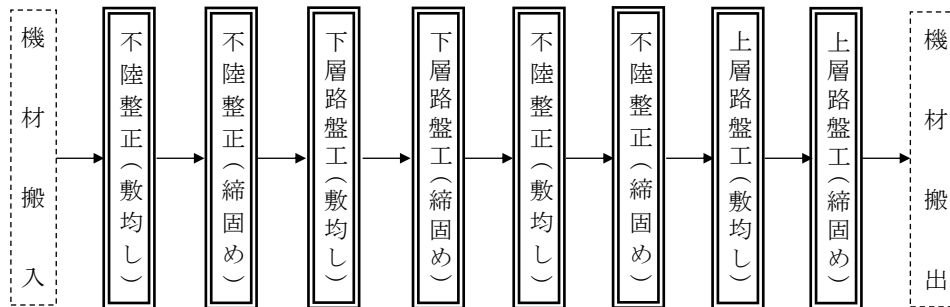
(1) 条件区分

条件区分は、次表を標準とする。

表 3.1 不陸整正 (ICT) 積算条件区分一覧 (積算単位：m²)

補足材料の有無	補足材料平均厚さ	補足材料
無し	—	—
有り	(表 3.2)	(表 3.3)

- (注) 1. 上表は、路盤・路路面等の不陸整正 (補足材料がある場合も含む) 等、その施工に必要な全ての機械・労務・材料費 (損料等を含む) を含む。
2. 補足材料の材料ロスを含む。(標準ロス率+0.27)

表 3.2 補足材料平均厚さ

積算条件	区分
補足材料平均厚さ	1mm 以上 3mm 未満
	3mm 以上 6mm 未満
	6mm 以上 9mm 未満
	9mm 以上 13mm 未満
	13mm 以上 17mm 未満
	17mm 以上 21mm 未満
	21mm 以上 25mm 未満
	25mm 以上 29mm 未満
	29mm 以上 34mm 未満
	34mm 以上 39mm 未満
	39mm 以上 44mm 未満
	44mm 以上 49mm 未満
	49mm 以上 55mm 未満
	55mm 以上 61mm 未満
	61mm 以上 67mm 未満
67mm 以上 75mm 未満	

表 3.3 補足材料

積算条件	区分
補足材料	クラッシュラン C-20
	クラッシュラン C-30
	クラッシュラン C-40
	再生クラッシュラン RC-20
	再生クラッシュラン RC-30
	再生クラッシュラン RC-40
	再生粒度調整碎石 RM-25
	再生粒度調整碎石 RM-30
	再生粒度調整碎石 RM-40
	粒度調整碎石 M-25
	粒度調整碎石 M-30
	粒度調整碎石 M-40
	補足材料(各種)

(2) 代表機労材規格

下表機労材は、当該施工パッケージで使用されている機労材の代表的な規格である。

表 3.4 不陸整正 (ICT) 代表機労材規格一覧

項目	代表機労材規格		備考
機械	K1	ICT建設機械経費賃料加算額 (モータグレーダ)	賃料
	K2	モータグレーダ [土工用・排出ガス対策型 (第2次基準値)] ブレード幅 3.1m	賃料
	K3	ロードローラ [マカダム・排出ガス対策型 (第2次基準値)] 運転質量 10t 締固め幅 2.1m	賃料
労務	R1	運転手 (特殊)	
	R2	普通作業員	
	R3	土木一般世話役	
	R4	—	
材料	Z1	軽油 1.2号 パトロール給油	
	Z2	再生クラッシュラン RC-40	補足材料有りの場合
	Z3	—	
	Z4	—	
市場単価	S	—	

- (注) ICT建設機械経費賃料加算額 (モータグレーダ) は、建設機械に取付ける各種機器及び地上の基準局・管理局の賃貸費用である。

3-2 下層路盤（車道・路肩部）（ICT）（SCB410080）

(1) 条件区分

条件区分は、次表を標準とする。

表 3.5 下層路盤(車道・路肩部)(ICT) 積算条件区分一覧

(積算単位：m²)

全仕上り厚	施工区分	材料
実数入力	1層施工	(表 3.6)
	2層施工	
	3層施工	
	4層施工	
	5層施工	
	6層施工	

- (注) 1. 上表は、車道部及び路肩部の下層路盤（凍上抑制層がある場合も含む）の路盤材数均し・締固めの他、散水等、その施工に必要な全ての機械・労務・材料費（損料等を含む）を含む。
 2. 施工区分は、一層当りの仕上り厚を20cmとして施工層数を算出し、決定する。
 なお、施工層数は小数点以下を切り上げるものとする。
 (例：全仕上り厚が500mmの場合 500mm÷200mm=2.5 → 3層施工)
 3. 路盤材の材料ロスを含む。(標準ロス率+0.27)

表 3.6 材料

積算条件	区分
材料	クラッシュラン C-20
	クラッシュラン C-30
	クラッシュラン C-40
	再生クラッシュラン RC-20
	再生クラッシュラン RC-30
	再生クラッシュラン RC-40
	路盤材（各種）

(2) 代表機労材規格

下表機労材は、当該施工パッケージで使用されている機労材の代表的な規格である。

表 3.7 下層路盤(車道・路肩部)(ICT) 代表機労材規格一覧

項目	代表機労材規格		備考
機械	K1	ICT建設機械経費賃料加算額（モータグレーダ）	賃料
	K2	モータグレーダ [土工用・排出ガス対策型（第2次基準値）] ブレード幅 3.1m	賃料
	K3	ロードローラ [マカダム・排出ガス対策型（第2次基準値）] 運転質量 10t 締固め幅 2.1m	賃料
労務	R1	運転手（特殊）	
	R2	普通作業員	
	R3	土木一般世話役	
	R4	—	
材料	Z1	クラッシュラン C-40	
	Z2	軽油 1.2号 パトロール給油	
	Z3	—	
	Z4	—	
市場単価	S	—	

(注) ICT建設機械経費賃料加算額（モータグレーダ）は、建設機械に取付ける各種機器及び地上の基準局・管理局の賃貸費用である。

3-3 上層路盤(車道・路肩部) (ICT) (SCB410090)

(1) 条件区分

条件区分は、次表を標準とする。

表 3.8 上層路盤(車道・路肩部)(ICT) 積算条件区分一覧

(積算単位：m²)

全仕上り厚	施工区分	材料
実数入力	1層施工	(表 3.9)
	2層施工	
	3層施工	

(注) 1. 上表は、上層路盤(車道・路肩部)の路盤材敷均し・締固めの他、散水等、その施工に必要な全ての機械・労務・材料費(損料等を含む)を含む。

2. 施工区分は、一層当りの仕上り厚を15cmとして施工層数を算出し、決定する。

なお、施工層数は小数点以下を切り上げるものとする。

(例：全仕上り厚が400mmの場合 $400\text{mm} \div 150\text{mm} = 2.66\cdots \rightarrow 3$ 層施工)

3. 路盤材の材料ロスを含む。(標準ロス率+0.27)

表 3.9 材料

積算条件	区分
材料	再生粒度調整砕石 RM-25
	再生粒度調整砕石 RM-30
	再生粒度調整砕石 RM-40
	粒度調整砕石 M-25
	粒度調整砕石 M-30
	粒度調整砕石 M-40
	路盤材(各種)

(2) 代表機材規格

下表機材は、当該施工パッケージで使用されている機材の代表的な規格である。

表 3.10 上層路盤(車道・路肩部)(ICT) 代表機材規格一覧

項目	代表機材規格		備考
機械	K1	ICT建設機械経費賃料加算額(モータグレーダ)	賃料
	K2	モータグレーダ[土工用・排出ガス対策型(第2次基準値)] ブレード幅3.1m	賃料
	K3	ロードローラ[マカダム・排出ガス対策型(第2次基準値)] 運転質量10t 締固め幅2.1m	賃料
労務	R1	運転手(特殊)	
	R2	普通作業員	
	R3	土木一般世話役	
	R4	—	
材料	Z1	再生粒度調整砕石 RM-40	
	Z2	軽油1.2号 パトロール給油	
	Z3	—	
	Z4	—	
市場単価	S	—	

(注) ICT建設機械経費賃料加算額(モータグレーダ)は、建設機械に取付ける各種機器及び地上の基準局・管理局の賃貸費用である。

4. ICT建設機械経費加算額

4-1 ICT建設機械経費賃料加算額

建設機械に取付ける各種機器及び地上の基準局・管理局の賃貸費用は、以下のとおりとする。

- (1) ICT建設機械経費賃料加算額 (モータグレーダ)
49,000 円/日

5. その他ICT建設機械経費等

ICT建設機械経費等として、以下の各経費を、共通仮設費の技術管理費に計上する。

5-1 保守点検

ICT建設機械の保守点検に要する費用は、次式により計上するものとする。

- (1) 不陸整正 (ICT), 下層路盤 (車道・路肩部) (ICT), 上層路盤 (車道・路肩部) (ICT)
- $$\text{保守点検費} = \text{土木一般世話役(円)} \times 0.18(\text{人/日}) \times \frac{\text{施工数量}(\text{m}^2) \times \text{層数}}{\text{作業日当り標準作業量}(\text{m}^2/\text{日} \cdot \text{層})}$$

(注) 作業日当り標準作業量は「第I編第14章その他④作業日当り標準作業量」による。

5-2 システム初期費

ICT施工用機器の賃貸業者が行う施工業者への取扱説明に要する費用、システムの初期費用等、貸出しに要する全ての費用は、以下のとおりとする。

- (1) 不陸整正 (ICT), 下層路盤 (車道・路肩部) (ICT), 上層路盤 (車道・路肩部) (ICT)
- 対象機械：モータグレーダ
623,000 円/式

5-3 3次元起工測量・3次元設計データの作成費用

3次元起工測量・3次元設計データの作成を必要とする場合は、共通仮設費の技術管理費に計上するものとし、必要額を適正に積上げるものとする。

5-4 3次元出来形管理・3次元データ納品の費用、外注経費等の費用

3次元座標値を面的に取得する機器を用いた出来形管理及び3次元データ納品を行う場合における経費の計上方法については、共通仮設費率、現場管理費率に以下の補正係数を乗じるものとする。

- ・共通仮設費率補正係数 : 1.2
- ・現場管理費率補正係数 : 1.1

※小数点第3位四捨五入2位止め

なお、路盤工 (ICT) において、経費の計上が適用となる出来形管理は、以下の (1) ~ (3) 又は完成検査直前の工事竣工段階の地形について面管理に準じた出来形計測とする。なお、その他の出来形管理の経費は、共通仮設費及び現場管理費率に含まれる。

- (1) 地上型レーザースキャナーを用いた出来形管理
- (2) 地上移動体搭載型レーザースキャナーを用いた出来形管理
- (3) 上記 (1) 又は (2) に類似する、その他の3次元計測技術を用いた出来形管理

6. 鉄鋼スラグ路盤（県-D、E）

鉄鋼スラグとは、一般に溶鉱炉で銑鉄を製造する際に、銑鉄のほぼ1/3重量のスラグを生ずるが、この熔融状態にあるスラグを炉外に流し出す時に水又は空気によって冷却し、粒状又は塊状に破碎したものをいう。

本県においては、東海市在の新日本製鉄(株)名古屋製鉄所から産出されるものが主として利用されており、アスファルト舗装要綱による舗装構造の下層路盤材として採用している。なお、使用にあたっては下記〔適用上の注意事項〕にもとづくこと。

〔適用上の注意事項〕

- (1) 下層路盤材として使用するスラグは等置換算係数 0.25 とする。
- (2) 鉄鋼スラグはその生成上、微量の硫黄分（S）を含み、生産過程あるいは工事施工現場において、亜硫酸ガス（SO₂）及び硫化水素（H₂S）を発生することがある。これらのガスは極めて不快な臭気を発するが、「日本産業衛生学会」勧告の有害ガス許容濃度として、亜硫酸ガスおよび硫化水素について 5ppm 及び 10ppm の値をあげており、鉄鋼スラグについては、いずれもこの濃度を下回っている。
- (3) 鉄鋼スラグ中には石灰分が含まれており、路盤の浸透水によって濃度の高いアルカリ性が排出されている。農作物に対する水素イオン濃度（PH値）の許容安全範囲は一般に 5～9 程度とされているがスラグ生成時には 9～11 程度が認められる。
しかし、スラグ生成後 2～3 ヶ月程度曝気させたものを使用することにしており、實際上流出する水も希釈されているので特に支障は認められない。
- (4) 施工場所によっては、安全を考慮して、次の事項に留意するものとする。
 - ア 鉄鋼スラグは使用しない。
 - (ア) 道路に接近して飲料用井戸がある場合
 - (イ) 道路に沿って養魚池がある場合
 - (ウ) 道路に沿って上水道管（簡易ビニール管等）が埋設してある場合
 - イ 路側排水、路床排水（盲暗渠等）遮水壁等を検討し、あるいは鉄鋼スラグの使用をとり止める等現場に応じた適宜の措置をとる。
 - (ア) 盛土道路の両側が水田等で雨水が路盤を浸透して流入するような場合
 - (イ) 片切り道路で山側の雨水、地下水が路盤を浸透して、谷側の水田等に流入するような場合

② アスファルト舗装工

②-1 アスファルト舗装工（建地-D、E）

1. 適用範囲

本資料は、舗装工における基層・中間層・表層及び縁石工におけるアスカーブに適用する。

1-1 適用できる範囲

- (1) アスファルト混合物が購入方式の場合
- (2) 施工箇所が車道・路肩部で1層当り平均仕上り厚が70mm以下の場合
- (3) 施工箇所が歩道部で1層当り平均仕上り厚が70mm以下の場合
- (4) 断面積が125cm²以上、300cm²未満のアスカーブの場合

1-2 適用できない範囲

- (1) アスファルト混合物が現地プラント方式の場合
- (2) アスファルト混合物の締固め後密度が1.90t/m³未満、2.50t/m³以上の場合
- (3) 瀝青材料散布後に砂散布が必要な場合のうち、瀝青材料がプライムコート以外の場合

2. 施工概要

施工フローは、下記を標準とする。



図2-1 施工フロー

- (注) 1. 本施工パッケージで対応しているのは、二重実線部分のみである。
 2. 瀝青材料がプライムコートの場合、砂散布の有無にかかわらず本施工パッケージを適用できる。

3. 施工パッケージ

3-1 基層(車道・路肩部)・中間層(車道・路肩部)・表層(車道・路肩部) (SCB410240, SCB410250, SCB410260)

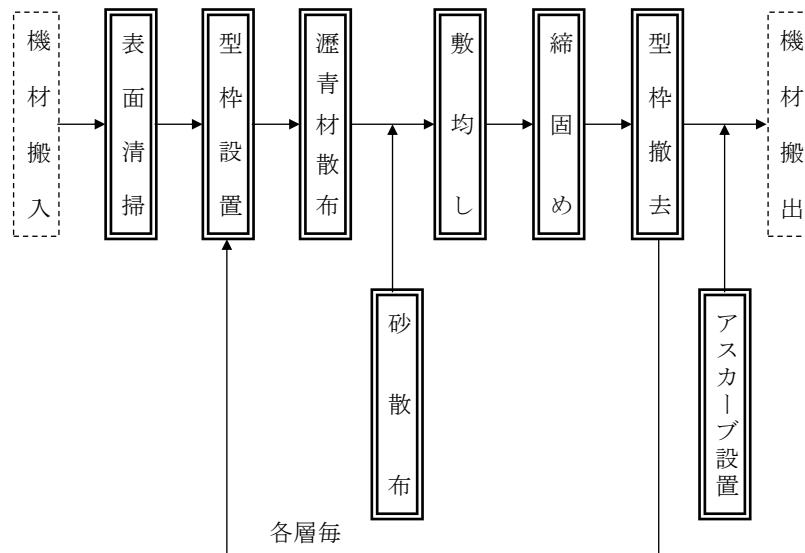
(1) 条件区分

条件区分は、次表を標準とする。

表 3.1 基層(車道・路肩部)・中間層(車道・路肩部)・表層(車道・路肩部) 積算条件区分一覧
(積算単位: m²)

平均幅員	1層当り平均 仕上り厚	材料	瀝青材料種類
1.4m未満 (1層当り平均仕上り厚50mm以下)	実数入力	(表3.2)	(表3.3)
1.4m未満 (1層当り平均仕上り厚50mmを超え70mm以下)			
1.4m以上3.0m以下			
3.0m超			

- (注) 1. 上表は、車道・路肩部における基層、中間層又は表層のアスファルト混合物敷均し・締固め、アスファルト乳剤散布の他、砂の散布、舗装用器具、補助機械、型枠材料、加熱燃料、瀝青材飛散保護等、その施工に必要な全ての機械・労務・材料費(損料等を含む)を含む。
2. アスファルト混合物の材料ロスを含む。(標準ロス率は、+0.07)
3. 瀝青材料の材料ロスを含む。なお、標準使用量は、タックコートの場合 43L/100m²、プライムコートの場合 126L/100m²とする。
4. 面積=本線+すりつけ部+非常駐車帯とする。
5. 幅員にかかわらず機械施工が困難な場合は、平均幅員 1.4m 未満を適用する。

表 3.2 材料

積算条件	区 分			
	アスファルト混合物	標準締固め後密度 (t/m ³)	アスファルト混合物	標準締固め後密度 (t/m ³)
材料	密粒度アスコン(20)	2.35	細粒度アスコン(13)	2.30
	密粒度アスコン(13)	〃	細粒度アスコン(13F)	〃
	密粒度アスコン(20F)	〃	細粒度キヤップアスコン(20F)	〃
	密粒度アスコン(13F)	〃	細粒度キヤップアスコン(13F)	〃
	密粒度キヤップアスコン(20)	〃	細粒度キヤップアスコン(5F)	〃
	密粒度キヤップアスコン(13)	〃	再生細粒度アスコン(13)	〃
	密粒度キヤップアスコン(20F)	〃	開粒度アスコン(13)	1.94
	密粒度キヤップアスコン(13F)	〃	各種 (1.90以上2.00t/m ³ 未満)	1.90以上2.00未満
	粗粒度アスコン(20)	〃	各種 (2.00以上2.10t/m ³ 未満)	2.00以上2.10未満
	再生密粒度アスコン(20)	〃	各種 (2.10以上2.20t/m ³ 未満)	2.10以上2.20未満
	再生密粒度アスコン(13)	〃	各種 (2.20以上2.30t/m ³ 未満)	2.20以上2.30未満
	再生粗粒度アスコン(20)	〃	各種 (2.30以上2.40t/m ³ 未満)	2.30以上2.40未満
	改質As 粗粒 AC-100(20)	〃	各種 (2.40以上2.50t/m ³ 未満)	2.40以上2.50未満
	改質As 密粒 AC-100(20)	〃		
	改質As 密粒 AC-100(13)	〃		
	改質As 密粒 I型(20)	〃		
	改質As 密粒 II型(20) DS3000	〃		
	改質As 粗粒 I型(20)	〃		
	改質As 粗粒 I型(20) DS3000	〃		
	改質As 粗粒 II型(20) DS5000	〃		
	改質As 再生粗粒 I型(20)	〃		
改質As 再生粗粒 I型(20) DS3000	〃			
改質As 再生粗粒 II型(20) DS5000	〃			

表 3.3 瀝青材料種類

積算条件	区 分
瀝青材料種類	タックコート PK-4
	プライムコート PK-3
	タックコート (各種)
	プライムコート (各種)
	無し

(2) 代表機材規格

下表機材は、当該施工パッケージで使用されている機材の代表的な規格である。

表 3.4 基層(車道・路肩部)・中間層(車道・路肩部) 代表機材規格一覧

平均幅員	項目	代表機材規格	備考	
1.4m 未満	機械	K1 振動ローラ (舗装用) [ハンドガイド式] 運転質量 0.5~0.6t		
		K2 振動コンパクト [前進型] 機械質量 40~60kg		
		K3 -		
	労務	R1 特殊作業員		
		R2 普通作業員		
		R3 土木一般世話役		
		R4 -		
	材料	Z1	再生アスファルト混合物 再生粗粒度 AS 混合物 (20)	標準締固め後密度 2.35t/m ³
			アスファルト混合物 細粒度 AS 混合物 (13)	標準締固め後密度 2.30t/m ³
			アスファルト混合物 開粒度 AS 混合物 (13)	標準締固め後密度 1.94t/m ³
		Z2	再生アスファルト混合物 再生粗粒度 AS 混合物 (20)	標準締固め後密度 各種 (1.90 以上 2.50t/m ³ 未満)
			アスファルト乳剤 PK-3 プライムコート用	プライムコートの場合
			アスファルト乳剤 PK-4 タックコート用	タックコートの場合
Z3 ガソリン レギュラー スタンド				
Z4 軽油 1.2号 パトロール給油				
市場単価	S	-		
1.4m 以上 3.0m 以下	機械	K1 アスファルトフィニッシャ [ホイール型・排出ガス 対策型 (第3次基準値)] 舗装幅 1.4~3.0m	賃料	
		K2 振動ローラ (舗装用) [搭乗・コンバインド式・排出 ガス対策型 (第3次基準値)] 運転質量 3~4t	賃料	
		K3 タイヤローラ [普通型・排出ガス対策型 (第3次基準値)] 運転質量 3~4t	賃料	
	労務	R1 普通作業員		
		R2 特殊作業員		
		R3 運転手 (特殊)		
		R4 土木一般世話役		
	材料	Z1	再生アスファルト混合物 再生粗粒度 AS 混合物 (20)	標準締固め後密度 2.35t/m ³
			アスファルト混合物 細粒度 AS 混合物 (13)	標準締固め後密度 2.30t/m ³
			アスファルト混合物 開粒度 AS 混合物 (13)	標準締固め後密度 1.94t/m ³
		Z2	再生アスファルト混合物 再生粗粒度 AS 混合物 (20)	標準締固め後密度 各種 (1.90 以上 2.50t/m ³ 未満)
			アスファルト乳剤 PK-3 プライムコート用	プライムコートの場合
			アスファルト乳剤 PK-4 タックコート用	タックコートの場合
Z3 軽油 1.2号 パトロール給油				
Z4 -				
市場単価	S	-		

平均幅員	項目	代表機労材規格	備考	
3.0m 超	機械	K1	アスファルトフィニッシャ [ホイール型・排出ガス対策型 (2011年規制)] 舗装幅 2.3~6.0m	賃料
		K2	ロードローラ [マカダム・排出ガス対策型 (第2次基準値)] 運転質量 10t 締固め幅 2.1m	賃料
		K3	タイヤローラ [普通型・排出ガス対策型 (2011年規制)] 運転質量 13t	賃料
	労務	R1	普通作業員	
		R2	特殊作業員	
		R3	運転手 (特殊)	
		R4	土木一般世話役	
	材料	Z1	再生アスファルト混合物 再生粗粒度 AS 混合物 (20)	標準締固め後密度 2.35t/m ³
			アスファルト混合物 細粒度 AS 混合物 (13)	標準締固め後密度 2.30t/m ³
			アスファルト混合物 開粒度 AS 混合物 (13)	標準締固め後密度 1.94t/m ³
		Z2	再生アスファルト混合物 再生粗粒度 AS 混合物 (20)	標準締固め後密度 各種 (1.90以上 2.50t/m ³ 未満)
			アスファルト乳剤 PK-3 プライムコート用	プライムコートの場合
			アスファルト乳剤 PK-4 タックコート用	タックコートの場合
			Z3	軽油 1.2号 パトロール給油
	Z4	—		
	市場単価	S	—	

表 3.5 表層(車道・路肩部) 代表機労材規格一覧

平均幅員	項目	代表機労材規格		備考	
1.4m 未満	機械	K1	振動ローラ (舗装用) [ハンドガイド式] 運転質量0.5~0.6t		
		K2	振動コンパクト [前進型] 機械質量40~60kg		
		K3	—		
	労務	R1	特殊作業員		
		R2	普通作業員		
		R3	土木一般世話役		
		R4	—		
	材料	Z1		アスファルト混合物 密粒度 AS 混合物 (20)	標準締固め後密度 2.35t/m ³
				アスファルト混合物 細粒度 AS 混合物 (13)	標準締固め後密度 2.30t/m ³
				アスファルト混合物 開粒度 AS 混合物 (13)	標準締固め後密度 1.94t/m ³
				アスファルト混合物 密粒度 AS 混合物 (20)	標準締固め後密度 各種 (1.90 以上 2.50t/m ³ 未満)
		Z2		アスファルト乳剤 PK-3 プライムコート用	プライムコートの場合
				アスファルト乳剤 PK-4 タックコート用	タックコートの場合
		Z3		ガソリン レギュラー スタンド	
Z4			軽油 1.2号 パトロール給油		
市場単価	S	—			
1.4m 以上 3.0m 以下	機械	K1	アスファルトフィニッシャ [ホイール型・排出ガス対策型 (第3次基準値)] 舗装幅 1.4~3.0m	賃料	
		K2	振動ローラ (舗装用) [搭乗・コンバインド式・排出ガス対策型 (第3次基準値)] 運転質量3~4t	賃料	
		K3	タイヤローラ [普通型・排出ガス対策型 (第3次基準値)] 運転質量3~4t	賃料	
	労務	R1	普通作業員		
		R2	特殊作業員		
		R3	運転手 (特殊)		
		R4	土木一般世話役		
	材料	Z1		アスファルト混合物 密粒度 AS 混合物 (20)	標準締固め後密度 2.35t/m ³
				アスファルト混合物 細粒度 AS 混合物 (13)	標準締固め後密度 2.30t/m ³
				アスファルト混合物 開粒度 AS 混合物 (13)	標準締固め後密度 1.94t/m ³
				アスファルト混合物 密粒度 AS 混合物 (20)	標準締固め後密度 各種 (1.90 以上 2.50t/m ³ 未満)
		Z2		アスファルト乳剤 PK-3 プライムコート用	プライムコートの場合
				アスファルト乳剤 PK-4 タックコート用	タックコートの場合
		Z3		軽油 1.2号 パトロール給油	
Z4			—		
市場単価	S	—			

平均幅員	項目	代表機材規格	備考	
3.0m 超	機械	K1	アスファルトフィニッシャ [ホイール型・排出ガス対策型 (2011年規制)] 舗装幅 2.3~6.0m	賃料
		K2	ロードローラ [マカダム・排出ガス対策型 (第2次基準値)] 運転質量 10t 締固め幅 2.1m	賃料
		K3	タイヤローラ [普通型・排出ガス対策型 (2011年規制)] 運転質量 13t	賃料
	労務	R1	普通作業員	
		R2	特殊作業員	
		R3	運転手 (特殊)	
		R4	土木一般世話役	
	材料	Z1	アスファルト混合物 密粒度 AS 混合物 (20)	標準締固め後密度 2.35t/m ³
			アスファルト混合物 細粒度 AS 混合物 (13)	標準締固め後密度 2.30t/m ³
			アスファルト混合物 開粒度 AS 混合物 (13)	標準締固め後密度 1.94t/m ³
			アスファルト混合物 密粒度 AS 混合物 (20)	標準締固め後密度 各種 (1.90以上 2.50t/m ³ 未満)
		Z2	アスファルト乳剤 PK-3 プライムコート用	プライムコートの場合
			アスファルト乳剤 PK-4 タックコート用	タックコートの場合
		Z3	軽油 1.2号 パトロール給油	
	Z4	—		
	市場単価	S	—	

3-2 基層 (歩道部)・中間層 (歩道部)・表層 (歩道部) (SCB410241, SCB410251, SCB410261)

(1) 条件区分

条件区分は、次表を標準とする。

表 3.6 基層 (歩道部)・中間層 (歩道部)・表層 (歩道部) 積算条件区分一覧

(積算単位: m²)

平均幅員	1層当り平均 仕上り厚	材料	瀝青材料種類
1.4m未満 (1層当り平均仕上り厚50mm以下)	実数入力	(表3.7)	(表3.3)
1.4m未満 (1層当り平均仕上り厚50mmを超え70mm以下)			
1.4m以上			

- (注) 1. 上表は、歩道部における基層、中間層又は表層のアスファルト混合物敷均し・締固め、アスファルト乳剤散布の他、砂の散布、舗装用器具、補助機械、型枠材料、加熱燃料、瀝青材飛散保護等、その施工に必要な全ての機械・労務・材料費 (損料等を含む) を含む。
 2. アスファルト混合物の材料ロスを含む。(標準ロス率は、+0.10)
 3. 瀝青材料の材料ロスを含む。なお、標準使用量は、タックコートの場合 43L/100m²、プライムコートの場合 126L/100m²とする。
 4. 幅員にかかわらず機械施工が困難な場合は、平均幅員 1.4m 未満を適用する。

表 3.7 材料

積算 条件	区 分			
	アスファルト混合物	標準締固 め後密度 (t/m ³)	アスファルト混合物	標準締固め後密度 (t/m ³)
材料	密粒度アスコン(20)	2.20	細粒度アスコン(13)	2.15
	密粒度アスコン(13)	〃	細粒度アスコン(13F)	〃
	密粒度アスコン(20F)	〃	細粒度キヤップアスコン(20F)	〃
	密粒度アスコン(13F)	〃	細粒度キヤップアスコン(13F)	〃
	密粒度キヤップアスコン(20)	〃	細粒度キヤップアスコン(5F)	〃
	密粒度キヤップアスコン(13)	〃	再生細粒度アスコン(13)	〃
	密粒度キヤップアスコン(20F)	〃	各種 (1.90以上2.00t/m ³ 未満)	1.90以上2.00未満
	密粒度キヤップアスコン(13F)	〃	各種 (2.00以上2.10t/m ³ 未満)	2.00以上2.10未満
	粗粒度アスコン(20)	〃	各種 (2.10以上2.20t/m ³ 未満)	2.10以上2.20未満
	再生密粒度アスコン(20)	〃	各種 (2.20以上2.30t/m ³ 未満)	2.20以上2.30未満
	再生密粒度アスコン(13)	〃	各種 (2.30以上2.40t/m ³ 未満)	2.30以上2.40未満
	再生粗粒度アスコン(20)	〃		

(2) 代表機材規格

下表機材は、当該施工パッケージで使用されている機材の代表的な規格である。

表 3.8 基層(歩道部)・中間層(歩道部) 代表機材規格一覧

平均幅員	項目	代表機材規格	備考	
1.4m 未満	機械	K1	振動ローラ (舗装用) [ハンドガイド式] 運転質量 0.5~0.6t	
		K2	振動コンパクタ [前進型] 機械質量 40~60kg	
		K3	—	
	労務	R1	特殊作業員	
		R2	普通作業員	
		R3	土木一般世話役	
		R4	—	
	材料	Z1	再生アスファルト混合物 再生粗粒度 AS 混合物(20)	標準締固め後密度 2.20t/m ³
			アスファルト混合物 細粒度 AS 混合物(13)	標準締固め後密度 2.15t/m ³
			再生アスファルト混合物 再生粗粒度 AS 混合物(20)	標準締固め後密度 各種 (1.90 以上 2.40t/m ³ 未満)
		Z2	アスファルト乳剤 PK-3 プライムコート用	プライムコート の場合
			アスファルト乳剤 PK-4 タックコート用	タックコートの場合
		Z3	ガソリン レギュラー スタンド	
	Z4	軽油 1.2号 バトロール給油		
市場単価	S	—		
1.4m 以上	機械	K1	アスファルトフィニッシャ[クローラ型]舗装幅1.4~3.0m	
		K2	振動ローラ (舗装用) [搭乗・コンバインド式・ 排出ガス対策型 (第3次基準値)] 運転質量 3~4t	賃料
		K3	—	
	労務	R1	普通作業員	
		R2	特殊作業員	
		R3	運転手 (特殊)	
		R4	土木一般世話役	
	材料	Z1	再生アスファルト混合物 再生粗粒度 AS 混合物(20)	標準締固め後密度 2.20t/m ³
			アスファルト混合物 細粒度 AS 混合物(13)	標準締固め後密度 2.15t/m ³
			再生アスファルト混合物 再生粗粒度 AS 混合物(20)	標準締固め後密度 各種 (1.90 以上 2.40t/m ³ 未満)
		Z2	アスファルト乳剤 PK-3 プライムコート用	プライムコート の場合
			アスファルト乳剤 PK-4 タックコート用	タックコートの場合
		Z3	軽油 1.2号 バトロール給油	
	Z4	—		
市場単価	S	—		

表 3.9 表層(歩道部) 代表機労材規格一覧

平均幅員	項目	代表機労材規格		備考
1.4m 未満	機械	K1	振動ローラ (舗装用) [ハンドガイド式] 運転質量 0.5~0.6t	
		K2	振動コンパクト [前進型] 機械質量 40~60kg	
		K3	—	
	労務	R1	特殊作業員	
		R2	普通作業員	
		R3	土木一般世話役	
		R4	—	
	材料	Z1	再生アスファルト混合物 再生密粒度 AS 混合物(13)	標準締固め後密度 2.20t/m ³
			アスファルト混合物 細粒度 AS 混合物(13)	標準締固め後密度 2.15t/m ³
			再生アスファルト混合物 再生密粒度 AS 混合物(13)	標準締固め後密度 各種 (1.90 以上 2.40t/m ³ 未満)
		Z2	アスファルト乳剤 PK-3 プライムコート用	プライムコート の場合
			アスファルト乳剤 PK-4 タックコート用	タックコートの場合
		Z3	ガソリン レギュラー スタンド	
Z4	軽油 1.2号 パトロール給油			
市場単価	S	—		
1.4m 以上	機械	K1	アスファルトフィニッシャ [クローラ型] 舗装幅 1.4~3.0m	
		K2	振動ローラ (舗装用) [搭乗・コンバインド式・ 排出ガス対策型 (第3次基準値)] 運転質量 3~4t	賃料
		K3	—	
	労務	R1	普通作業員	
		R2	特殊作業員	
		R3	運転手 (特殊)	
		R4	土木一般世話役	
	材料	Z1	再生アスファルト混合物 再生密粒度 AS 混合物(13)	標準締固め後密度 2.20t/m ³
			アスファルト混合物 細粒度 AS 混合物(13)	標準締固め後密度 2.15t/m ³
			再生アスファルト混合物 再生密粒度 AS 混合物(13)	標準締固め後密度 各種 (1.90 以上 2.40t/m ³ 未満)
		Z2	アスファルト乳剤 PK-3 プライムコート用	プライムコート の場合
			アスファルト乳剤 PK-4 タックコート用	タックコートの場合
		Z3	軽油 1.2号 パトロール給油	
Z4	—			
市場単価	S	—		

3-3 アスカーブ (SCB410330)

(1) 条件区分

条件区分は、次表を標準とする。

表 3.10 アスカーブ 積算条件区分一覧

(積算単位：m)

断面積	材料
125cm ² 以上140cm ² 未満	(表3.11)
140cm ² 以上155cm ² 未満	
155cm ² 以上175cm ² 未満	
175cm ² 以上195cm ² 未満	
195cm ² 以上215cm ² 未満	
215cm ² 以上235cm ² 未満	
235cm ² 以上255cm ² 未満	
255cm ² 以上280cm ² 未満	
280cm ² 以上300cm ² 未満	

- (注) 1. 上表は、アスカーブ設置の他、瀝青材、瀝青材の散布及び加熱燃料等の費用等、その施工に必要な全ての機械・労務・材料費（損料等を含む）を含む。
2. アスファルト混合物の材料ロスを含む。（標準ロス率は、+0.09）

表 3.11 材料

積算条件	区分
材料	細粒度アスファルト混合物(13)
	細粒度アスファルト混合物(13F)
	再生細粒度アスファルト混合物(13)
	再生細粒度アスファルト混合物(13F)
	各種（締固め後密度2.10t/m ³ ）

(2) 代表機労材規格

下表機労材は、当該施工パッケージで使用されている機労材の代表的な規格である。

表 3.12 アスカーブ 代表機労材規格一覧

項目	代表機労材規格		備考
機械	K1	ダンプトラック [オンロード・ディーゼル] 2t 積級	タイヤ損耗費及び補修費（良好）を含む
	K2	アスファルトカーバ[ガソリンエンジン駆動式] 能力 4.0～4.5m ³ /h	
	K3	—	
労務	R1	普通作業員	
	R2	土木一般世話役	
	R3	特殊作業員	
	R4	運転手（一般）	
材料	Z1	再生アスファルト混合物 再生細粒度 AS 混合物(13)	
	Z2	軽油 1.2号 バトロール給油	
	Z3	ガソリン レギュラー スタンド	
	Z4	—	
市場単価	S	—	

4. アスカーブの形状 (県-D、E)

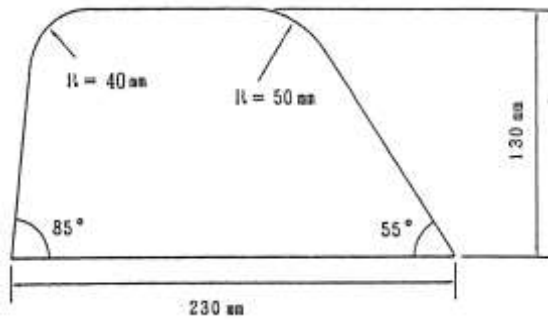

$$A = 0.023\text{m}^2$$

②-2 半たわみ性（コンポジット）舗装工（建地-E）

1. 適用範囲

本資料は、開粒度タイプ加熱アスファルト混合物を舗設後、セメントミルクを浸透させる半たわみ性舗装工及び半たわみ性コンポジット舗装工に適用する。

なお、アスファルト混合物の舗設はアスファルト舗装工を適用する。

1-1 適用できる範囲

- (1) 浸透作業が、普通型セメント、早強型セメント、超速硬型セメントによる全浸透型の場合
- (2) 施工厚さが 25mm 以上 100mm 以下の場合

1-2 適用できない範囲

- (1) 歩道に使用する場合

2. 施工概要

施工フローは、下記を標準とする。



図 2-1 施工フロー

(注) 本施工パッケージで対応しているのは、二重実線部分のみである。

3. 施工パッケージ

3-1 セメントミルク浸透 (SCB410410)

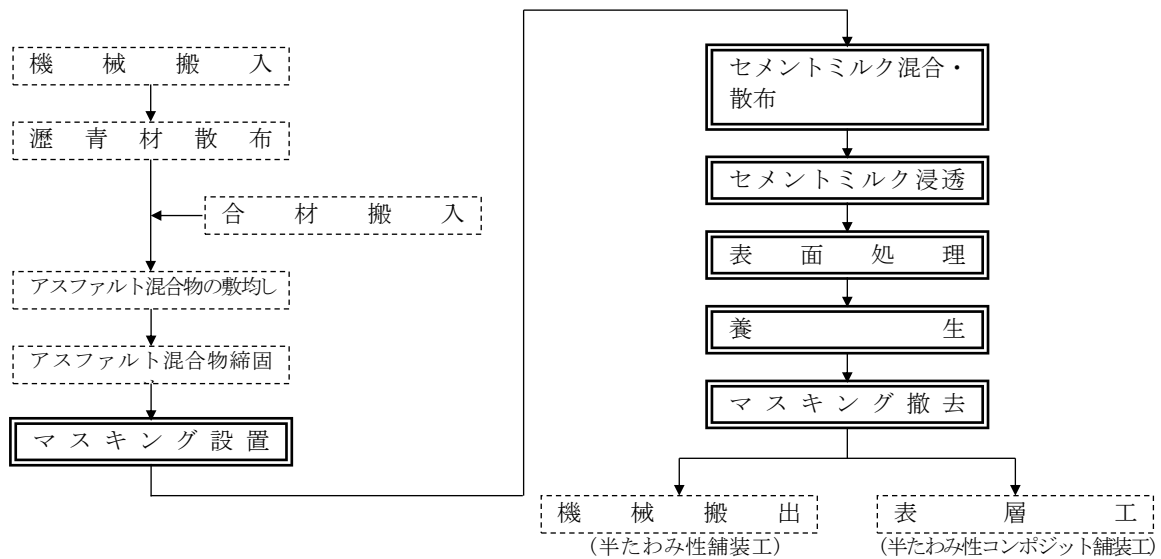
(1) 条件区分

条件区分は、次表を標準とする。

表 3.1 セメントミルク浸透 積算条件区分一覧

(積算単位：m²)

施工厚さ	浸透用セメントミルク種類	浸透用セメントミルク使用量
50mm	(表 3.3)	—
100mm		—
各種		実数入力

- (注) 1. 上表は、セメントミルクの現場練り、混合、散布、敷き広げ、マスキングの設置・撤去、養生作業の他、マスキング、浸透用セメントミルク敷き広げ作業等に必要なビニールシート、ゴムレーキ等、その施工に必要な全ての機械・労務・材料費（損料等を含む）を含む。
2. 浸透用セメントミルクの使用量は、表3. 2を標準とする。これにより難しい場合は、施工厚さで各種を選択し、浸透用セメントミルク使用量を実数入力する。

表 3.2 浸透用セメントミルク標準使用量

(100m² 当り)

施工厚さ	浸透用セメントミルク使用量
50mm	1,260 ℓ
100mm	2,520 ℓ

(注) 100m²当り浸透用セメントミルク使用量 (ℓ) = 25.2 (ℓ/mm) × 施工厚さ (mm)

表 3.3 浸透用セメントミルク種類

積算条件	区分
浸透用セメントミルク種類	超速硬型
	普通型
	早強型

(2) 代表機材規格

下表機材は、当該施工パッケージで使用されている機材の代表的な規格である。

表 3.4 セメントミルク浸透 代表機材規格一覧

項目		代表機材規格	備考
機械	K1	トラック [クレーン装置付] ベーストラック 4t 級 吊能力 2.0t	
	K2	振動ローラ (舗装用) [搭乗・コンバインド式・ 排出ガス対策型 (第1次基準値)] 運転質量 3~4t	
	K3	散水車 [トラック架装型] タンク容量 3800L	
労務	R1	普通作業員	
	R2	特殊作業員	
	R3	運転手 (特殊)	
	R4	土木一般世話役	
材料	Z1	半たわみ性舗装用セメントミルク 超速硬型	
	Z2	軽油 1.2号 パトロール給油	
	Z3	—	
	Z4	—	
市場単価	S	—	

3-2 アスファルト舗装工

アスファルト舗設作業は「[第IV編第1章②-1 アスファルト舗装工](#)」による。

③ 排水性舗装工（建地-E）

③-1 排水性アスファルト舗装工（建地-E）

1. 適用範囲

本資料は、車道における排水性アスファルト舗装工事に適用する。なお、排水性アスファルト混合物の積算は、購入方式を標準とし、プラント方式の場合は別途考慮する。

1-1 適用できない範囲

- (1) 平均施工幅員が 1.4m 未満の場合において、1層当り平均仕上り厚が 50mm を超える場合
- (2) 平均施工幅員が 2.4m 以上の場合において、1層当り平均仕上り厚が 65mm 以上の場合
- (3) 瀝青材料散布後に砂散布が必要な場合

2. 施工概要

施工フローは、下記を標準とする。



図 2-1 施工フロー

(注) 本施工パッケージで対応しているのは、二重実線部分のみである。

3. 施工パッケージ

3-1 排水性舗装・表層 (車道・路肩部) (SCB410510)

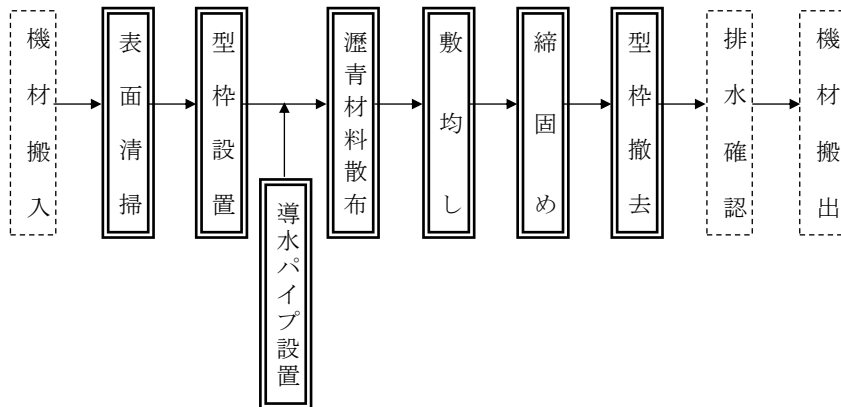
(1) 条件区分

条件区分は、次表を標準とする。

表 3.1 排水性舗装・表層(車道・路肩部) 積算条件区分一覧

(積算単位: m²)

平均施工幅員	1層当り平均仕上り厚	導水パイプの設置	片側車線数	材料	瀝青材料の規格
1.4m未満	実数入力	有り	—	(表3.2)	(表3.3)
		無し			
2.4m以上	実数入力	有り	片側1車線		
			片側2車線以上		
		無し	—		

- (注) 1. 上表は、表層(車道部及び路肩部)のアスファルト混合物敷均し・締固め、アスファルト乳剤散布の他、舗装用器具、補助機械、型枠材料、加熱燃料、導水パイプの設置、瀝青材飛散保護等、その施工に必要な全ての機械・労務・材料費(損料等を含む)を含む。ただし、平均施工幅員1.4m未満で導水パイプを設置する場合は、導水パイプ材料費を別途計上する。
2. 面積=本線(舗装端部含む)+すりつけ部+非常駐車帯とする。
3. アスファルト混合物の材料ロスを含む。(標準ロス率は、+0.07)
4. 瀝青材の材料ロスを含む。なお、標準使用量は、43L/100m²とする。
5. 排水性舗装端部の排水帯の有無にかかわらず適用できる。

表 3.2 材料

積算条件	区 分	
材料	アスファルト混合物	
	アスファルト混合物	標準締固め後密度(t/m ³)
	アスファルト混合物 ポーラスアスファルト混合物 (20)	2.00
	アスファルト混合物 ポーラスアスファルト混合物 (13)	2.00
	各種 (1.90 t/m ³ 以上2.00t/m ³ 未満)	1.90以上2.00未満
	各種 (2.00 t/m ³ 以上2.10t/m ³ 未満)	2.00以上2.10未満
	各種 (2.10 t/m ³ 以上2.20t/m ³ 未満)	2.10以上2.20未満
	各種 (2.20 t/m ³ 以上2.30t/m ³ 未満)	2.20以上2.30未満
各種 (2.30 t/m ³ 以上2.40t/m ³ 未満)	2.30以上2.40未満	

表 3.3 瀝青材料の規格

積算条件	区分
瀝青材料の規格	タックコート PKR (ゴム入り)
	タックコート (各種)
	無し

(2) 代表機労材規格

下表機労材は、当該施工パッケージで使用されている機労材の代表的な規格である。

表 3.4 排水性舗装・表層(車道・路肩部) 代表機労材規格一覧

平均施工幅員	項目		代表機労材規格	備考
1.4m 未満	機械	K1	振動ローラ（舗装用）[ハンドガイド式] 運転質量 0.5～0.6t	
		K2	振動コンパクタ[前進型]機械質量 40～60kg	
		K3	—	
	労務	R1	特殊作業員	
		R2	普通作業員	
		R3	土木一般世話役	
		R4	—	
	材料	Z1	アスファルト混合物 ポーラスアスファルト混合物（13）	
		Z2	アスファルト乳剤 PKR ゴム入り	瀝青材散布有りの場合
		Z3	ガソリン レギュラー スタンド	
		Z4	軽油 1.2号 パトロール給油	
市場単価	S	—		
2.4m 以上	機械	K1	アスファルトフィニッシャ[ホイール型・排出 ガス対策型（2011年規制）] 舗装幅 2.3～6.0m	賃料
		K2	タイヤローラ [普通型・排出ガス対策型 （2011年規制）] 運転質量 13t	賃料
		K3	ロードローラ [マカダム・排出ガス対策型（第2次基準値）] 運転質量 10t 締固め幅 2.1m	賃料
	労務	R1	普通作業員	
		R2	運転手（特殊）	
		R3	特殊作業員	
		R4	土木一般世話役	
	材料	Z1	アスファルト混合物 ポーラスアスファルト混合物（13）	
		Z2	アスファルト乳剤 PKR ゴム入り	瀝青材散布有りの場合
		Z3	軽油 1.2号 パトロール給油	
		Z4	導水パイプ 排水性舗装用 ステンレス製φ18	導水パイプの設置有りの場合
市場単価	S	—		

③-2 透水性アスファルト舗装工 (建地-E)

1. 適用範囲

本資料は、歩道における透水性アスファルト舗装工事に適用する。

1-1 適用できる範囲

1-1-1 フィルター層

(1) 透水性舗装におけるフィルター層の平均厚さが 40mm 以上 220mm 以下の場合

1-1-2 透水性アスファルト舗装

(1) アスファルト混合物が購入方式の場合で、1層当り平均仕上り厚さは、平均幅員が 1.4m 未満では 50mm 以下、平均幅員が 1.4m 以上では 70mm 以下の場合

1-2 適用できない範囲

1-2-1 透水性アスファルト舗装

- (1) アスファルト混合物が現地プラント方式の場合
- (2) アスファルト舗装工及び排水性舗装工における表層の施工
- (3) アスファルト混合物の締固め後密度が 1.90t/m³ 未満, 2.10t/m³ 以上の場合

2. 施工概要

施工フローは、下記を標準とする。



図 2-1 施工フロー

(注) 本施工パッケージで対応しているのは、二重実線部分のみである。

3. 施工パッケージ

3-1 フィルター層 (SCB410650)

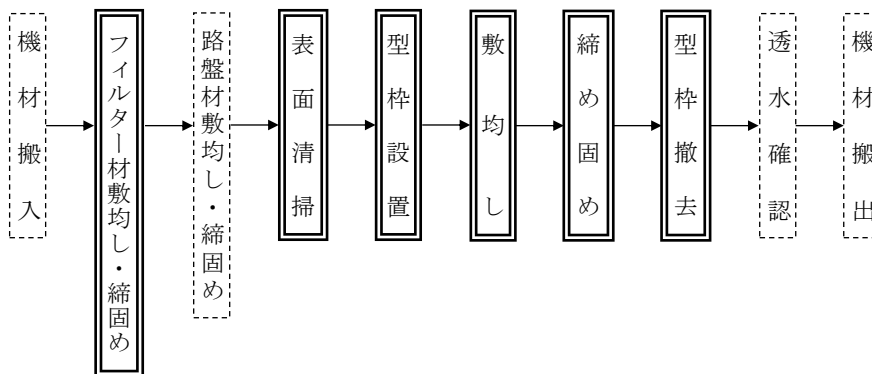
(1) 条件区分

条件区分は、次表を標準とする。

表 3.1 フィルター層 積算条件区分一覧
(積算単位：m²)

平均厚さ
40mm 以上 60mm 未満
60mm 以上 80mm 未満
80mm 以上 100mm 未満
100mm 以上 120mm 未満
120mm 以上 140mm 未満
140mm 以上 160mm 未満
160mm 以上 180mm 未満
180mm 以上 200mm 未満
200mm 以上 220mm 以下

- (注) 1. 透水性舗装におけるフィルター材 (歩道部) の敷均し・締固めの他、振動ローラ (ハンドガイド式)、ランマ及びタンパの運転経費等、その施工に要する全ての機械・労務・材料費 (損料等を含む) を含む。
- 2. フィルター材料の材料ロスを含む。(標準ロス率は、+0.14)

(2) 代表機労材規格

下表機労材は、当該施工パッケージで使用されている機労材の代表的な規格である。

表 3.2 フィルター層 代表機労材規格一覧

項目	代表機労材規格		備考
機械	K1	バックホウ (クローラ型) [後方超小旋回型・超低騒音型・排出ガス対策型 (第2次基準値)] 山積 0.28m ³ (平積 0.20m ³)	賃料
	K2	振動ローラ (舗装用) [搭乗・コンバインド式・排出ガス対策型 (第3次基準値)] 運転質量 3~4t	賃料
	K3	—	
労務	R1	特殊作業員	
	R2	普通作業員	
	R3	運転手 (特殊)	
	R4	土木一般世話役	
材料	Z1	砂 再生砂	
	Z2	軽油 1.2号 パトロール給油	
	Z3	—	
	Z4	—	
市場単価	S	—	

3-2 透水性アスファルト舗装 (SCB410660)

(1) 条件区分

条件区分は、次表を標準とする。

表 3.3 透水性アスファルト舗装 積算条件区分一覧

(積算単位: m²)

平均幅員	1層当り平均仕上り厚	材料
1.4m未満	実数入力	(表3.4)
1.4m以上2.4m未満		
2.4m以上		

- (注) 1. 表層 (歩道部) の透水性アスファルト混合物敷均し・締固めの他、舗装用器具、補助機械、型枠材料、加熱燃料、その施工に要する全ての機械・労務・材料費 (損料等を含む) を含む。なお平均幅員が 2.4m 以上の場合、振動ローラ (ハンドガイド式) の運転経費を含む。
2. アスファルト混合物の材料ロスを含む。(標準ロス率は、+0.10)
3. すりつけに使用する混合物は、実状に応じて別途計上する。
4. 幅員にかかわらず機械施工が困難な場合は、平均幅員 1.4m 未満を適用する。

表 3.4 材料

積算条件	アスファルト混合物	締固め後密度 (t/m ³)
材料	開粒度アスコン(13)	2.05
	各種 (1.90 以上 2.00t/m ³ 未満)	1.90 以上 2.00 未満
	各種 (2.00 以上 2.10t/m ³ 未満)	2.00 以上 2.10 未満

(2) 代表機材規格

下表機材は、当該施工パッケージで使用されている機材の代表的な規格である。

表 3.5 透水性アスファルト舗装 代表機材規格一覧

平均幅員	項目	代表機材規格		備考
1.4m 未満	機械	K1	振動ローラ (舗装用) [ハンドガイド型] 運転質量 0.5~0.6t	
		K2	振動コンパクト [前進型] 機械質量 40~60kg	
		K3	—	
	労務	R1	普通作業員	
		R2	特殊作業員	
		R3	土木一般世話役	
		R4	—	
	材料	Z1	アスファルト混合物 開粒度 AS 混合物 (13)	
		Z2	ガソリン レギュラー スタンド	
		Z3	軽油 1.2号 パトロール給油	
		Z4	—	
	市場単価	S	—	
	1.4m 以上 2.4m 未満	機械	K1	アスファルトフィニッシャ [ホイール型・排出 ガス対策型 (第3次基準値)] 舗装幅 1.4~3.0m
K2			振動ローラ (舗装用) [搭乗・コンバインド式・ 排出ガス対策型 (第1次基準値)] 運転質量 3~4t	
K3			—	
労務		R1	普通作業員	
		R2	特殊作業員	
		R3	運転手 (特殊)	
		R4	土木一般世話役	
材料		Z1	アスファルト混合物 開粒度 AS 混合物 (13)	
		Z2	軽油 1.2号 パトロール給油	
		Z3	—	
		Z4	—	
市場単価		S	—	
2.4m 以上		機械	K1	アスファルトフィニッシャ [ホイール型・排出ガス対策 型 (第3次基準値)] 舗装幅 2.4~6.0m
	K2		バックホウ (クローラ型) [後方超小旋回型・超低騒音型・ 排出ガス対策型 (第2次基準値)] 山積 0.28m ³ (平積 0.20m ³)	賃料
	K3		振動ローラ (舗装用) [搭乗・コンバインド式・排出ガス 対策型 (第3次基準値)] 運転質量 3~4t	賃料
	労務	R1	普通作業員	
		R2	特殊作業員	
		R3	運転手 (特殊)	
		R4	土木一般世話役	
	材料	Z1	アスファルト混合物 開粒度 AS 混合物 (13)	
		Z2	軽油 1.2号 パトロール給油	
		Z3	—	
		Z4	—	
	市場単価	S	—	

④ グースアスファルト舗装工（建地-E）

1. 適用範囲

本資料は、グースアスファルトを用いた橋梁における鋼床版上の基層のアスファルト舗装工事に適用する。
なお、グースアスファルト混合物の積算は、購入方式を標準とし、プラント方式の場合は別途考慮する。

2. 施工概要

施工フローは、下記を標準とする。

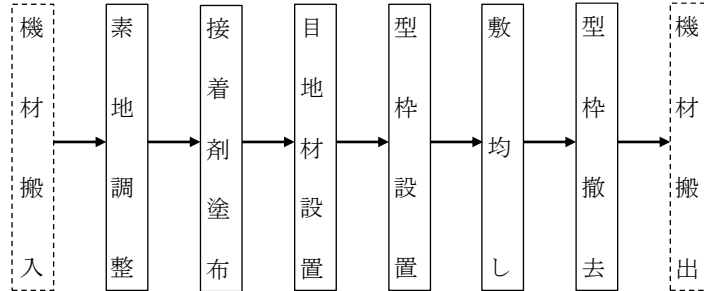

(注) 本歩掛で対応しているのは、実線部分のみである。

図2-1 施工フロー

3. 施工歩掛（素地調整（4種））

素地調整は、ディスクサンダー等を用いて行う4種ケレンを標準作業とする。

ただし、これ以外の素地調整を行う場合には別途考慮する。

3-1 日当り編成人員

素地調整の日当り編成人員は、次表を標準とする。

表3.1 日当り編成人員 (人)

橋りょう塗装工	4
---------	---

3-2 日当り施工量

素地調整における日当り施工量は、次表を標準とする。

表3.2 日当り施工量 (1日当り)

作業種別	単位	数量
素地調整（4種）	m ²	630

3-3 諸雑費

諸雑費は、ディスクサンダー損料、消耗品及び電力に関する経費等の費用であり、労務費の合計額に次表の率を乗じた金額を上限として計上する。

表3.3 諸雑费率 (%)

諸雑费率	3
------	---

4. 施工歩掛（接着剤塗布）

接着剤塗布は、鋼床版上にローラ刷毛等を使用して接着剤を塗布する作業である。

4-1 日当り編成人員

接着剤塗布の日当り編成人員は、次表を標準とする。

表4.1 日当り編成人員 (人)

普通作業員	4
-------	---

4-2 日当り施工量

接着剤塗布における日当り施工量は、次表を標準とする。

表4.2 日当り施工量 (1日当り)

作業種別	単位	数量
接着剤塗布	m ²	630

4-3 使用材料

4-3-1 接着剤

接着剤の塗布量は、次表を標準とする。

表4.3 接着剤の塗布量 (100m²当り)

種別	単位	数量
瀝青ゴム系接着剤	ℓ	42

(注) 上表の塗布数量には、材料ロス分を含む。

4-4 諸雑費

諸雑費は、ローラ刷毛等の費用であり、労務費の合計額に次表の率を乗じた金額を上限として計上する。

表4.4 諸雑费率 (%)

諸雑费率	1
------	---

5. 施工歩掛 (舗設工)

舗設工は、目地材の設置、型枠の設置・撤去、敷均しの作業である。なお、敷均しには、プリスタリング処理及びプレコート砕石散布作業を含むものとするが、これらの作業の有無による編成人員等の補正は行わない。

5-1 機種を選定

機械・規格は、次表を標準とする。

表5.1 機種を選定

機械名	規格	単位	数量
グースアスファルトフィニッシャ	舗装幅2.5～4.5m	台	1

5-2 日当り編成人員

舗設工の日当り編成人員は、次表を標準とする。

表5.2 日当り編成人員 (人)

土木一般世話役	特殊作業員	普通作業員
1	5	9

5-3 日当り施工量

舗設工の日当り施工量は、次表を標準とする。

表5.3 日当り施工量 (1日・1層当り)

作業種別	単位	数量
舗設工	m ²	640

(注) 1回の施工幅は、「5-1機種を選定」で選定したグースアスファルトフィニッシャの規格上の施工幅の範囲内で設定する。

5-4 使用材料

5-4-1 グースアスファルト混合物

グースアスファルト混合物の使用数量は、次式による。

使用量(t) = 設計面積(m²) × 仕上り厚さ(m) × 締固め後の密度(t/m³) × (1+K) ……式5. 1

K : ロス率

表5.4 ロス率(K)

名称	ロス率
グースアスファルト混合物	+0.05

5-4-2 グースアスファルト混合物の締固め後密度

グースアスファルト混合物に締固め後密度は、次表を参考とする。

表5.5 締固め後密度

種 別	単 位	締固め後の密度
グースアスファルト混合物	t/m ³	2.35

(注) 締固め後密度は標準値であり、これにより難しい場合は、別途考慮する。

ただし、その場合の労務歩掛等の補正は行わない。

5-4-3 その他の材料

プレコート砕石及び目地材が必要な場合は、別途計上する。

5-5 諸雑費

諸雑費は、舗装用器具及び型枠、加熱燃料等の費用であり、労務費、機械損料及び運転経費の合計額に、次表の率を乗じた金額を上限として計上する。

表5.6 諸雑费率 (%)

諸 雑 費 率	3
---------	---

5-6 瀝青材料 (参考)

表層舗装に使用する瀝青材料は、タックコート (ゴム入り) を使用する。ただし、散布手間及び瀝青材料の散布量については、「第IV編第1章②-1アスファルト舗装工」による。

6. 単価表

(1) 素地調整工 (4種) 100m²当り単価表

SWB410730

名 称	規 格	単 位	数 量	摘 要
橋 り よ う 塗 装 工		人	4×100/D	表3.1, 表3.2
諸 雑 費		式	1	表3.3
計				

(注) D : 日当り施工量

(2) 接着剤塗布工100m²当り単価表

SWB410740

名 称	規 格	単 位	数 量	摘 要
普 通 作 業 員		人	4×100/D	表4.1, 表4.2
接 着 剤	瀝青ゴム系接着剤	ℓ		表4.3
諸 雑 費		式	1	表4.4
計				

(注) D : 日当り施工量

(3) 舗設工100m²当り単価表

SWB410720

名 称	規 格	単 位	数 量	摘 要
土 木 一 般 世 話 役		人	1×100/D	表5.2, 表5.3
特 殊 作 業 員		〃	5×100/D	〃
普 通 作 業 員		〃	9×100/D	〃
グースアスファルト混合物		t		式5.1
目 地 材		m		必要量計上
プ レ コ ー ト 砕 石		kg		〃
グースアスファルトフィニッシャ 運 転	舗装幅 2.5~4.5m	日	1×100/D	表5.1, 表5.3 機械損料
諸 雑 費		式	1	表5.6
計				

(注) D : 日当り施工量

(4) 機械運転単価表

機 械 名	規 格	適 用 単 価 表	指 定 事 項
グースアスファルトフィニッシャ	舗装幅 2.5~4.5m	機-18	運転労務数量 → 1.00 燃料消費量 → 58 機械損料数量 → 1.56

⑤ コンクリート舗装工

⑤-1 コンクリート舗装工 (建地-B)

1. 適用範囲

本資料は、レディーミクストコンクリートを用いたセメントコンクリート舗装工事(1車・2車(両・片勾配))に適用する。

なお、特殊舗装(連続鉄筋コンクリート・プレストレストコンクリート舗装等)及びスリップフォームペーパーを用いる場合には適用しない。

1-1 適用できる範囲

- (1) 平均舗設厚が 30cm 以下の場合

2. 施工概要

施工フローは、下記を標準とする。

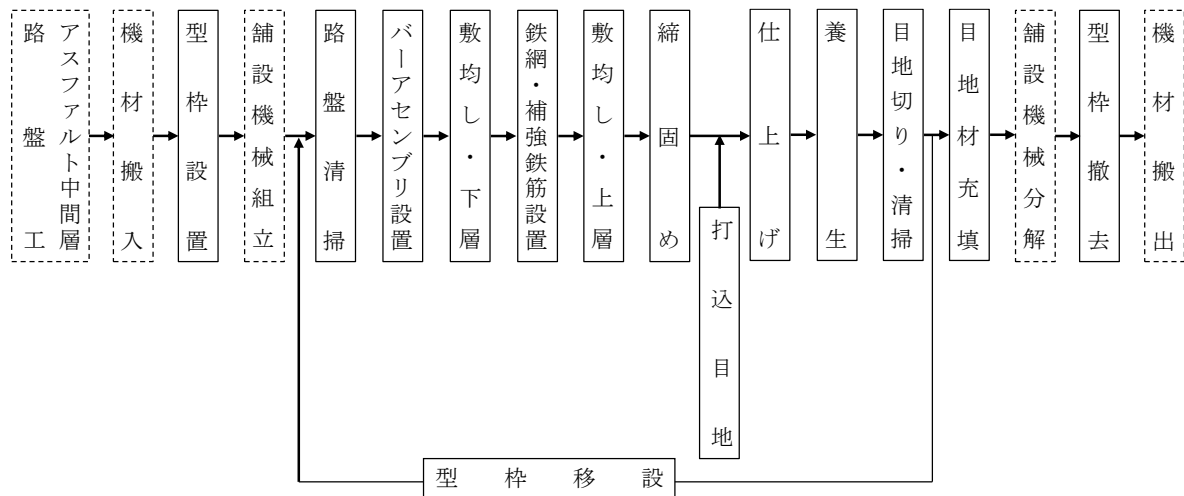

- (注) 1. 本歩掛で対応しているのは、実線部分のみである。
 2. 路盤工は、「第IV編1章①路盤工」による。
 3. アスファルト中間層の施工は、「第IV編第1章②-1アスファルト舗装工」による。
 4. 1車線舗設における舗設機械の移設を含む。

図2-1 施工フロー

3. 舗設工

舗設は機械舗設を標準とするが、施工量が少ない場合、交差点、すりつけ部等機械持込みが不適当な場合は、人力舗設とする。

3-1 機種を選定

機械舗設における機械・規格は、次表を標準とする。

表3.1 機種を選定

車線数	作業種別	機械名	規格	単位	数量	摘要
1車線	舗設	コンクリートスプレッダ	ブレード式 舗装幅 3~7.5m	台	1	
		コンクリートフィニッシャ	勾配固定型 舗装幅 3~7.5m	〃	1	
		コンクリートレベラ	勾配固定型 舗装幅 3~7.5m	〃	1	
	舗設機械移設	ラフテレーンクレーン	油圧伸縮ジブ型・ 排出ガス対策型(第2次基準値) 25t吊	〃	1	
2車線	舗設	コンクリートスプレッダ	勾配可変型・ブレード式 舗装幅 5~8.5m	台	1	
		コンクリートフィニッシャ	勾配可変型 舗装幅 5~8.5m	〃	1	
		コンクリートレベラ	勾配可変型 舗装幅 5~8.5m	〃	1	

3-2 舗設歩掛

舗設歩掛は、次表を標準とする。

表3.2 舗設歩掛 (100m²当り)

名 称	単位	機 械 舗 設		人 力 舗 設	
		1車	2車	平均舗設厚 20cm以上	平均舗設厚 20cm未満
土 木 一 般 世 話 役	人	0.81	0.73	1.56	1.08
特 殊 作 業 員	〃	2.52	1.12	4.85	3.35
普 通 作 業 員	〃	5.66	2.98	9.23	6.38
左 官	〃	—	0.66	—	—
コンクリートスプレッド運転	h	1.42	1.31	—	—
コンクリートフィニッシャ運転	〃	1.42	1.31	—	—
コンクリートレベラ運転	〃	1.42	1.31	—	—
ラフテレーンクレーン運転	日	0.12	—	—	—
諸 雑 費 率	%	18	20	18	27

- (注) 1. 機械舗設で1車とは1車線施工であり、2車とは2車線同時施工をいう。
 2. 1車において、片側交互交通規制で施工する場合は、ラフテレーンクレーン運転及び諸雑費を除いた、上記歩掛の各々に1.1を乗じた数値を計上する。
 3. ラフテレーンクレーンは、賃料とする。
 4. 「2車」のコンクリートフィニッシャは、分解組立費、運搬費、運搬中の損料を別途計上する。
 5. 諸雑費は、養生に使用するマット、散水車等の費用及び舗設に使用する軌道・型枠、機械（トラック（クレーン装置付 ベーストラック4t級・吊能力2.9t）、コンクリートカッタ等）の費用であり、労務費、機械賃料、機械損料及び運転経費の合計額に上表の率を乗じた金額を上限として計上する。ただし、人力施工の場合は、労務費の合計額に上表の率を乗じた金額を上限として計上する。
 6. ターンテーブルが必要な場合は別途計上する。

3-3 舗設用コンクリート使用量

舗設用コンクリート使用量は、次式による。

$$\text{使用量 (m}^3\text{)} = \text{設計面積 (m}^2\text{)} \times \text{平均舗設厚 (m)} \times (1 + K) \cdots \cdots \text{式3.1}$$

K：ロス率

表3.3 ロス率 (K)

平均舗設厚	25cm未満	25cm以上30cm以下
ロ ス 率	+0.04	+0.03

3-4 目地材料費

コンクリート舗装における横・縦目地の材料費については、別途計上すること。

4. 単価表

(1) 機械舗設 (1車) 100m²当り単価表

SWB410810

名 称	規 格	単 位	数 量	摘 要
土木一般世話役		人		表3.2
特殊作業員		〃		〃
普通作業員		〃		〃
コンクリート		m ³		式3.1
石粉又は瀝青材		kg, ℓ		必要に応じて計上
鉄 網	D6 150×150	m ²		
鉄 筋 鉄 網	D13 200×200	t		
補 強 鉄 筋	D13	〃		
縦 目 地	(膨張)(収縮)	m		目地材・目地板・スリップバー・ チェア等を含む
横 目 地	(膨張)(収縮)	〃		
縦自由縁部		〃		目地材・目地板等含む
コンクリート スプレッド運転	ブレード式 舗装幅3～7.5m	h		表3.1, 表3.2 機械損料
コンクリート フィニッシャ運転	勾配固定型 舗装幅3～7.5m	〃		表3.1, 表3.2 機械損料
コンクリート レベラ運転	勾配固定型 舗装幅3～7.5m	〃		表3.1, 表3.2 機械損料
ラフテレーン クレーン	油圧伸縮ジブ型・ 排出ガス対策型 (第2次基準値)25t 吊	日		表3.1, 表3.2 機械賃料
諸 雑 費		式	1	表3.2
計				

(2) 機械舗設 (2車) 100m²当り単価表

SWB410811

名 称	規 格	単 位	数 量	摘 要
土木一般世話役		人		表3.2
特殊作業員		〃		〃
普通作業員		〃		〃
左 官		〃		〃
コンクリート		m ³		式3.1
石粉又は瀝青材		kg, ℓ		必要に応じて計上
鉄 網	D6 150×150	m ²		
鉄 筋 鉄 網	D13 200×200	t		
補 強 鉄 筋	D13	〃		
縦 目 地	(膨張)(収縮)	m		目地材・目地板・スリップバー・ チェア等を含む
横 目 地	(膨張)(収縮)	〃		
縦自由縁部		〃		目地材・目地板等含む
コンクリート スプレッド運転	勾配可変型・ ブレード式 舗装幅5～8.5m	h		表3.1, 表3.2 機械損料
コンクリート フィニッシャ運転	勾配可変型 舗装幅5～8.5m	〃		表3.1, 表3.2 機械損料
コンクリート レベラ運転	勾配可変型 舗装幅5～8.5m	〃		表3.1, 表3.2 機械損料
諸 雑 費		式	1	表3.2
計				

(3) 人力舗設100m²当り単価表

SWB410820

名 称	規 格	単 位	数 量	摘 要
土木一般世話役		人		表3.2
特殊作業員		〃		〃
普通作業員		〃		〃
コンクリート		m ³		式3.1
石粉又は瀝青材		kg, ℓ		必要に応じて計上
鉄 網	D6 150×150	m ²		
鉄 筋 鉄 網	D13 200×200	t		
補 強 鉄 筋	D13	〃		
縦 目 地	(膨張)(収縮)	m		目地材・目地板・スリップバー・ チェア等を含む
横 目 地	(膨張)(収縮)	〃		
縦自由縁部		〃		目地材・目地板等含む
諸 雑 費		式	1	表3.2
計				

(4) 機械運転単価表

機 械 名	規 格	適用単価表	指 定 事 項
コンクリートスプレッダ	ブレード式 舗装幅3 ～ 7.5m	機-1	
コンクリートフィニッシャ	勾配固定型 舗装幅3 ～ 7.5m	機-1	
コンクリートレベラ	勾配固定型 舗装幅3 ～ 7.5m	機-1	
コンクリートスプレッダ	勾配可変型・ブレード式 舗装幅5 ～ 8.5m	機-1	
コンクリートフィニッシャ	勾配可変型 舗装幅5 ～ 8.5m	機-1	
コンクリートレベラ	勾配可変型 舗装幅5 ～ 8.5m	機-1	

(参考資料)

コンクリート舗装

養 生
概 説

舗設されたコンクリート版が、強度、耐久性及びすりへりに対する抵抗性等所要の品質が得られ、交通解放できるようになるまで有害な影響を受けないよう処置することを養生という。

養生は、初期養生と後期養生とに分けられる。

1. 初 期 養 生

初期養生とは、表面仕上げ終了直後から、コンクリート版の表面を荒らさないで養生作業ができる程度にコンクリートが硬化するまでの間に行う養生をいい、三角屋根養生、膜養生の併用で行う。

1-1 三角屋根養生

三角屋根養生とは、コンクリート版表面からの水分の蒸発を少なくすること、日光の直射を避けること、風を防ぐこと、にわか雨を防ぐこと等を目的とした養生方法である。

1-2 膜 養 生

膜養生とは、粗面仕上げ終了後コンクリート版の表面に膜養生剤を散布して膜をつくり、コンクリートの水分の蒸発を防ぐ養生方法をいう。

2. 後 期 養 生

後期養生とは、初期養生に引続きコンクリートの硬化を十分に行わせるために、水分の蒸発・急激な温度変化等を防ぐ目的で一定期間湿潤状態に保つ養生をいう。

後期養生は、養生マット等でコンクリート表面をすき間なく覆って完全に湿潤状態になるよう散水する養生をいう。

⑤-2 連続鉄筋コンクリート舗装工（建地-D）

1. 適用範囲

本資料は、レディーミクストコンクリートを用いた連続鉄筋コンクリート舗装工事において、スリップフォームペーパーを用いた1車線施工のコンクリート舗設を行う場合に適用する。なお、特殊舗装（プレストレストコンクリート舗装等）及び2車線同時施工には適用しない。

また、本歩掛はコンクリート舗設を行っている反対車線等から、アジテータ車でコンクリートを供給可能な場合に適用する。

2. 施工概要

施工フローは、下記を標準とする。

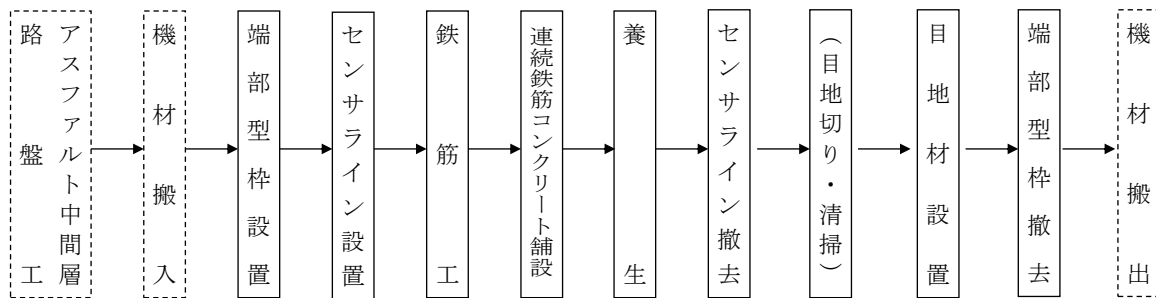

- (注) 1. 本歩掛で対応しているのは、実線部分のみである。
 2. 路盤工は、「第IV編第1章①路盤工」による。
 3. アスファルト中間層の施工は、「第IV編第1章②-1アスファルト舗装工」による。
 4. 目地切り・清掃は、必要に応じて別途計上する。
 5. セメント安定処理路盤上に施工する場合の瀝青材は、必要に応じて別途計上する。

図2-1 施工フロー

3. 舗設工

3-1 機種を選定

機械舗設における機械・規格は、次表を標準とする。

表3.1 機種を選定

機 械 名	規 格	単 位	数 量	摘 要
スリップフォームペーパー	コンクリート舗装用 最大舗装幅6m 最大舗装厚30cm	台	1	

3-2 舗設歩掛

舗設歩掛は、次表を標準とする。

表3.2 舗設歩掛 (100m²当り)

名 称	規 格	単 位	数 量
土 木 一 般 世 話 役		人	0.50
特 殊 作 業 員		〃	0.40
普 通 作 業 員		〃	1.5
鉄 筋 工		〃	1.2
左 官		〃	0.40
スリップフォームペーパー運転	コンクリート舗装用 最大舗装幅6m 最大舗装厚30cm	日	0.12
諸 雑 費 率		%	36

- (注) 1. 横目地設置の有無にかかわらず適用できる。
 2. 諸雑費は、養生に使用するマット、散水車等の費用及び舗設に使用する端部型枠、トラック〔クレーン装置付〕ベーストラック4t級・吊能力2.9t)、センサライン、結束線等の費用であり、労務費、機械損料及び運転経費の合計額に上表の率を乗じた金額を上限として計上する。
 3. ターンテーブルが必要な場合は、別途計上すること。

3-3 舗設用コンクリート使用量

舗設用コンクリート使用量は、次式による。

$$\text{使用量 (m}^3\text{)} = \text{設計面積 (m}^2\text{)} \times \text{舗設厚 (m)} \times (1 + K) \cdots \cdots \text{式3.1}$$

K：ロス率

表3.3 ロス率(K)

舗 設 厚	ロ ス 率
25cm未満	+0.04
25cm以上30cm以下	+0.03

3-4 目地材料費

目地材料費は、「第IV編第1章⑤-1コンクリート舗装工」より縦目土工 (WB410840)・横目土工 (WB410850)を別途計上すること。

3-5 スペーサー

スペーサーについては、連続スペーサー (チェア) を使用するものとし、使用量は次表を標準とする。なお、単独スペーサーを用いる場合は別途考慮すること。

表3.4 スペーサー使用量 (100m²当り)

名 称	規 格	単 位	数 量	摘 要
スペーサー		m	50	連続スペーサー

(注) 規格については、舗装厚と現場状況に応じて高さ・長さを決めること。

4. 目地切り・清掃歩掛

目地切り・清掃は、現場・施工状況に応じて施工するものとする。

4-1 機種を選定

目地切り・清掃における機械・規格は、次表を標準とする。

表4.1 機種を選定

機 械 名	規 格	単 位	数 量	摘 要
コンクリートカッタ	乾式・切削深20cm級 ブレード径44～56cm	台	1	

4-2 目地切り・清掃歩掛

目地切り・清掃歩掛は、次表を標準とする。

表4.2 目地切り・清掃歩掛 (100m当り)

名 称	規 格	単 位	数 量
土 木 一 般 世 話 役		人	0.11
特 殊 作 業 員		〃	2.4
普 通 作 業 員		〃	0.63
コンクリートカッタ運転	乾式・切削深20cm級 ブレード径44～56cm	日	0.30
諸 雑 費 率		%	24

(注) 1. 本歩掛は、必要に応じて適用する。

2. 諸雑費は、コンクリートカッタのブレード、空気圧縮機賃料及び運転経費等の費用であり、労務費、機械損料及び運転経費の合計額に上表の率を乗じた金額を上限として計上する。

5. 単価表

(1) 連続鉄筋コンクリート舗装工100m²当り単価表

SWB410860

名 称	規 格	単 位	数 量	摘 要
土木一般世話役		人		表3.2
特殊作業員		〃		〃
普通作業員		〃		〃
鉄筋工		〃		〃
左官		〃		〃
コンクリート		m ³		式3.1
石粉又は瀝青材		kg, 〇		必要に応じて計上
鉄筋	SD345 D16~D25	t		
〃	SD345 D13	〃		
〃	SD345 D10	〃		
スペーサー		m		表3.4
縦目地	(膨張)(収縮)	〃		目地材・タイバー・チェア等を含む
横目地		〃		必要に応じて計上
縦自由縁部		〃		目地材・目地板等を含む
スリップフォーム ペーパー運転	[コンクリート舗装用] 最大舗装幅6m 最大舗装厚30cm	日		表3.1, 表3.2 機械損料
諸雑費		式	1	表3.2
計				

(2) 目地切り・清掃100m 当り単価表

SWB410880

名 称	規 格	単 位	数 量	摘 要
土木一般世話役		人		表4.2
特殊作業員		〃		〃
普通作業員		〃		〃
コンクリート カタ運転	乾式・切削深20cm級 ブレード径44~56cm	日		表4.1, 表4.2 機械損料
諸雑費		式	1	表4.2
計				

(3) 機械運転単価表

1) 連続鉄筋コンクリート舗装工

機 械 名	規 格	適用単価表	指 定 事 項
スリップフォームペーパー	コンクリート舗装用 最大舗装幅6m 最大舗装厚30cm	機-18	運転労務数量 → 1.00 燃料消費量 → 63 機械損料数量 → 1.57

2) 目地切り・清掃

機 械 名	規 格	適用単価表	指 定 事 項
コンクリートカタ	乾式・切削深20cm級 ブレード径44~56cm	機-24	燃料消費量 → 25 機械損料数量 → 1.30

⑥ 特殊ブロック設置工（建地-B）

1. 適用範囲

本資料は、ブロック規格が30cm×30cm及び40cm×40cmの平板ブロック（透水性ブロック含む）及び視覚障害者誘導用ブロック（点状ブロック、線状ブロック）設置・撤去に適用する。ただし、舗装版等のとりこわし、切断作業は含まない。

1-1 適用できる範囲

- (1) 特殊ブロック設置（材料込みの新設設置）
- (2) 撤去のみの場合
- (3) 再利用設置の場合（設置手間のみの流用品）

2. 施工概要

2-1 施工フロー

施工フローは、下記を標準とする。



図 2-1 施工フロー

- (注) 1. 本施工パッケージで対応しているのは、二重実線部分のみである。
 2. 歩道部の路盤施工は、必要に応じて別途計上する。
 3. 透水シート敷設の有無にかかわらず本施工パッケージを適用できる。

3. 施工パッケージ

3-1 特殊ブロック舗装（SCB422530）

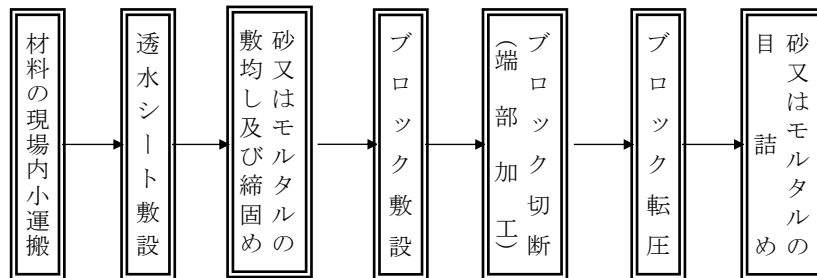
(1) 条件区分

条件区分は、次表を標準とする。

表 3.1 特殊ブロック舗装 積算条件区分一覧
(積算単位：m²)

作業区分	ブロック規格
設置	30cm×30cm
	40cm×40cm
撤去	—
再利用設置	—

- (注) 1. 設置または再利用設置の場合は、特殊ブロックの設置、敷材料敷均し・締固め、敷均し材料費（敷砂又は敷モルタル）、転圧及び目地材の設置、目地材料費（目地砂又は目地モルタル）、後片付け労務、透水シート設置、透水シート材料、ブロック切断機、振動コンパクタ、一輪車、栈木、ほうき、スコップ、コテ、ハンマー等、その施工に必要な全ての機械・労務・材料費（損料等を含む）を含む。ただし、再利用設置の場合は、特殊ブロック本体の製品費は含まない。
 2. 撤去の場合は、特殊ブロックの撤去に必要な全ての機械・労務費（損料等を含む）を含む。
 3. 資材の運搬距離 30m 程度の人力による現場内小運搬を含む。
 4. ブロックの切断ロスを含む。なお、ブロックの標準使用量は、30cm×30cm の場合 1,129 枚/100m²、40cm×40cm の場合 635 枚/100m² とする。

(2) 代表機労材規格

下表機労材は、当該施工パッケージで使用されている機労材の代表的な規格である。

表 3.2 特殊ブロック舗装 代表機労材規格一覧

項目	代表機労材規格		備考
機械	K1	—	
	K2	—	
	K3	—	
労務	R1	ブロック工	
	R2	普通作業員	
	R3	土木一般世話役	
	R4	特殊作業員	
材料	Z1	特殊ブロック 研磨平板 30cm×30cm×6cm 特殊ブロック 研磨平板 40cm×40cm×6cm	設置の場合
	Z2	—	
	Z3	—	
	Z4	—	
市場単価	S	—	

4. 舗装構成

(1) 一般部

(ア) インターロッキング

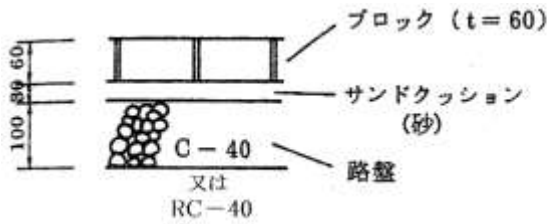

(イ) 平板ブロック

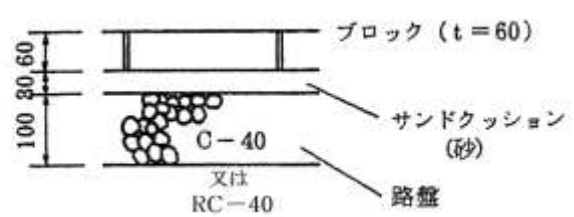

(2) 乗入部

インターロッキング

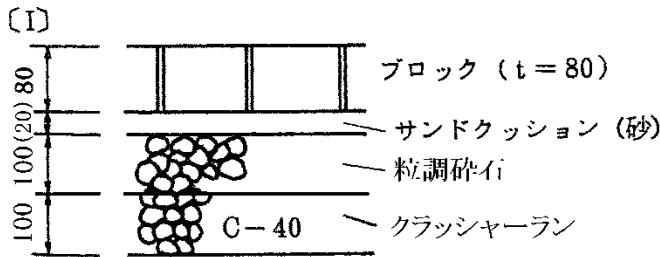

〔 I 〕 : 小型自動車用

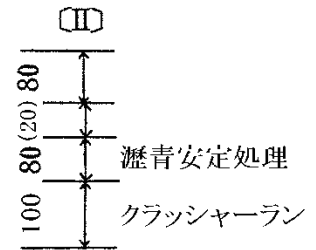

〔 II 〕 : 普通自動車用

道路構造の手引き 4-51

路盤工は、再生クラッシャーラン(RC-40)またはクラッシャーラン(C-40)を標準とするが、現地の状況等により、これにより難しい場合は粒調(M-40 または M-25)とすることができる。

()は、再生クラッシャーラン(RC-40)またはクラッシャーラン(C-40)を使用する場合を示す。

※知多、知立、尾張、海部建設事務所管内は、現場条件及び経済性を考慮の上、路盤材に鉄鋼スラグ(CS-40)を使用してもよい。

⑦ 夜間施工（県-D）

1. 実施基準

次の各項の1つに該当する場合は、騒音、振動等による沿道環境に与える影響を考慮のうえ、支障がない場合に限り、原則として夜間施工するものとする。

(1)	車道の一部を閉塞し、一車線を残して交互交通処理（時間的に区切って上下交互に通行させる交通処理方法）を行う道路工事において、残る車線の合計交通量がおおむね600台/hをこえる場合。
(2)	車道の一部を閉塞し、二車線以上残して行う道路工事、及び迂回路を利用することにより残る一車線を一方通行として行う道路工事において残る車線の一車線当り交通量がおおむね1,000台/hをこえる場合。

- 備考 1. この基準の適用にあたっては、道路の重要性、迂回路の状況等を勘案するとともに、附近の住民、および道路交通に与える影響を十分考慮して実施に遺憾なきを期せられたい。
2. (1)の交互交通においては、自動車の待時間をおおむね3分以下とするよう交通量に応じ閉塞区間延長を定めなければならない。

図 1. 1

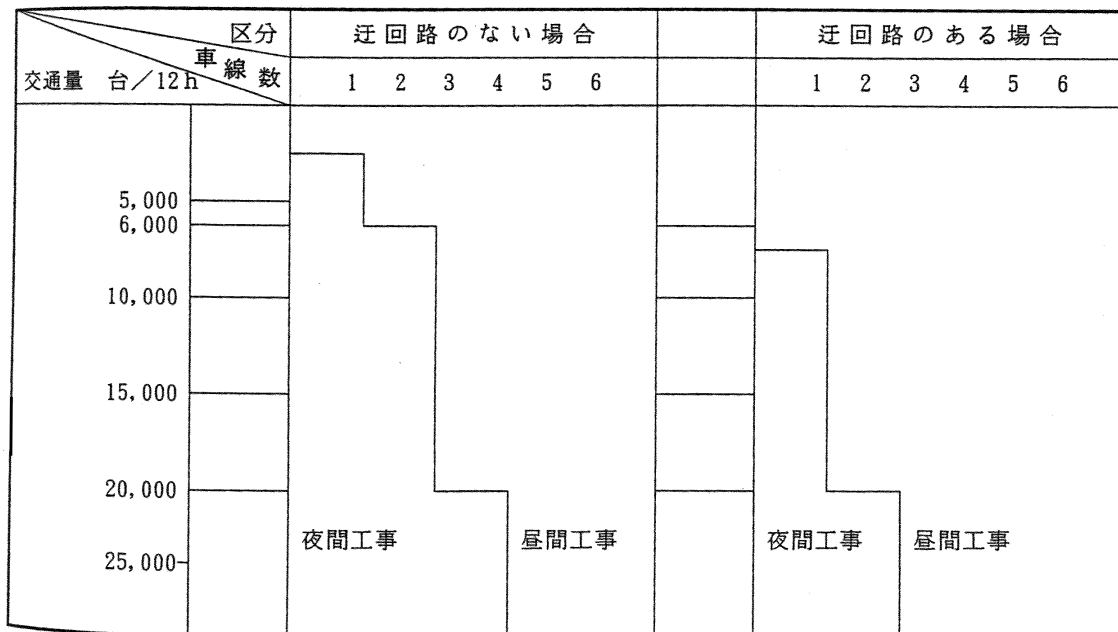

2. 積算上の留意事項

- (1) 労務単価の割増について
 労務単価の割増は労務単価に換算しておこなうものとし歩掛の割増しはおこなわない。
 設計への計上は夜間労務単価表のとおりである。
- (2) 施工機械について
 ア 機械の1時間当作業量で換算する。
 イ 工事現場と仮機械置場での回送費は計上しない。

⑧ 踏掛版（建地-E）

1. 適用範囲

本資料は、踏掛版工における踏掛版に適用する。

1-1 適用できる範囲

- (1) 現場打ちの踏掛版の設置
- (2) 厚さ 0.35m 以上 0.60m 以下の場合

1-2 適用できない範囲

- (1) プレキャスト踏掛版の設置
- (2) 主たる鉄筋が太径鉄筋（D38 以上 D51 以下）の場合

2. 施工概要

2-1 施工フロー

施工フローは、下記を標準とする。



図 2-1 施工フロー

- (注) 1. 本施工パッケージで対応しているのは、二重実線部分のみである。
2. 縦目地，横目地，養生の有無にかかわらず本施工パッケージを適用できる。

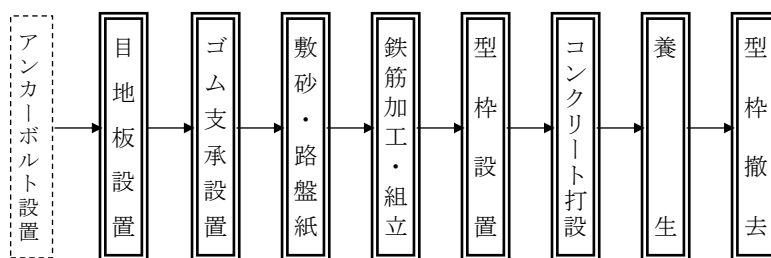
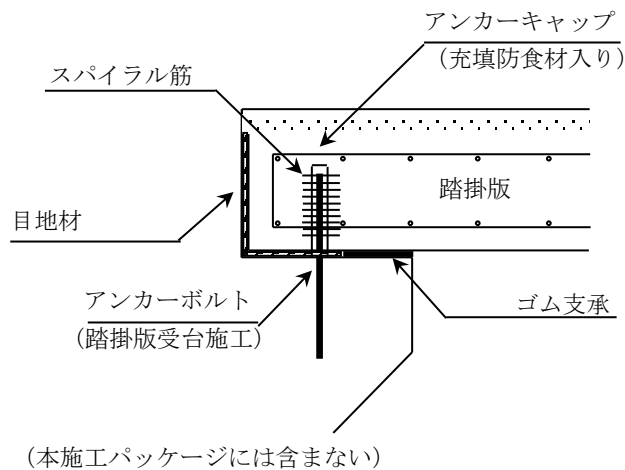

踏掛版受台部側面図(参考図)

3. 施工パッケージ

3-1 踏掛版 (SCB411010)

(1) 条件区分

条件区分は、次表を標準とする。

表 3.1 踏掛版 積算条件区分一覧

(積算単位: m²)

コンクリート規格	鉄筋量	ゴム支承の有無	鉄筋材料規格・径
(表3.2)	0.08t/m ³ 以上0.10t/m ³ 未満	有り	(表3.3)
		無し	
	0.10t/m ³ 以上0.12t/m ³ 未満	有り	
		無し	
	0.12t/m ³ 以上0.14t/m ³ 未満	有り	
		無し	
	0.14t/m ³ 以上0.16t/m ³ 未満	有り	
		無し	
	0.16t/m ³ 以上0.18t/m ³ 未満	有り	
		無し	
	0.18t/m ³ 以上0.20t/m ³ 未満	有り	
		無し	
	0.20t/m ³ 以上0.22t/m ³ 未満	有り	
		無し	
	0.22t/m ³ 以上0.24t/m ³ 未満	有り	
		無し	
	0.24t/m ³ 以上0.26t/m ³ 未満	有り	
		無し	
0.26t/m ³ 以上0.28t/m ³ 未満	有り		
	無し		
0.28t/m ³ 以上0.30t/m ³ 未満	有り		
	無し		
0.30t/m ³ 以上0.32t/m ³ 未満	有り		
	無し		
0.32t/m ³ 以上0.34t/m ³ 未満	有り		
	無し		

- (注) 1. 上表は、コンクリート、型枠、鉄筋、目地材、ゴム支承、スパイラル筋、アンカーキャップ、充填防食材、縦・横目地、養生（一般養生、特殊養生（ジェットヒータ、練炭））、路盤紙、敷砂等、その施工に必要な全ての機械・労務・材料費（損料等を含む）を含む。
2. アンカーボルトは踏掛版受台にて施工されるため含まない。
3. 鉄筋量は、踏掛版1箇所当りの鉄筋量とする（スパイラル筋は含まない）。
4. 路盤材の敷設は含まない。
5. 複数の鉄筋材料規格・径を使用する場合は、主たる規格を選択すること。
6. 鉄筋・コンクリートの材料ロスを含む。標準ロス率は、鉄筋が+0.03、コンクリートが+0.03とする。
7. 積算条件区分の鉄筋量は、ロスを含まない設計量とする。

表 3.2 コンクリート規格

積算条件	区分	
コンクリート 規格	21-8-25(20)(普通)	19.5-8-40(高炉)
	21-12-25(20)(普通)	19.5-12-40(高炉)
	24-8-25(20)(普通)	18-5-40(高炉)
	24-12-25(20)(普通)	21-5-40(高炉)
	27-8-25(20)(普通)	18-8-40(高炉)
	27-12-25(20)(普通)	18-12-40(高炉)
	30-8-25(20)(普通)	21-8-40(高炉)
	30-12-25(20)(普通)	24-8-40(高炉)
	40-8-25(20)(普通)	24-12-40(高炉)
	40-12-25(20)(普通)	21-12-40(高炉)
	18-8-40(普通)	40-8-25(早強)
	18-12-40(普通)	40-12-25(早強)
	19.5-8-40(普通)	21-8-25(早強)
	19.5-12-40(普通)	21-12-25(早強)
	21-8-40(普通)	24-8-25(早強)
	21-12-40(普通)	24-12-25(早強)
	22.5-8-40(普通)	18-8-25(高炉)
	22.5-12-40(普通)	18-12-25(高炉)
	24-8-40(普通)	21-5-80(高炉)
	24-12-40(普通)	18-3-40(高炉)
	4.5-2.5-40(普通)	21-3-40(高炉)
	21-8-25(20)(高炉)	各種
	21-12-25(20)(高炉)	
	24-8-25(20)(高炉)	
24-12-25(20)(高炉)		
19.5-5-40(高炉)		

表 3.3 鉄筋材料規格・径

積算条件	区分
鉄筋材料規格・径	SD295 D10
	SD295 D13
	SD295 D16
	SD345 D10
	SD345 D13
	SD345 D16~D25
	SD345 D29~D32
	SD345 D35
	各種

(2) 代表機材規格

下表機材は、当該施工パッケージで使用されている機材の代表的な規格である。

表 3.4 踏掛版 代表機材規格一覧

項目		代表機材規格	備考
機械	K1	コンクリートポンプ車 [トラック架装・ブーム式] 圧送能力 90~110m ³ /h	
	K2	—	
	K3	—	
労務	R1	普通作業員	
	R2	型わく工	
	R3	特殊作業員	
	R4	土木一般世話役	
材料	Z1	生コンクリート 高炉 24-12-25 (20) W/C 55%	
	Z2	鉄筋コンクリート用棒鋼 SD345 D13	
	Z3	ゴム支承 コンクリートヒンジ用緩衝ゴム SBR 単層10mm	ゴム支承有りの場合
	Z4	軽油 1.2号 パトロール給油	
市場単価	S	鉄筋工 加工・組立共 一般構造物	

第2章 付属施設

① 防護柵設置工……………IV-2-①- 1	③ 路側工……………IV-2-③- 1
①-1 ガードケーブル設置工……………IV-2-①- 1	③-1 路側工(据付け)……………IV-2-③- 1
1 適用範囲……………IV-2-①- 1	1 適用範囲……………IV-2-③- 1
2 施工概要……………IV-2-①- 1	2 施工概要……………IV-2-③- 1
3 ガードケーブルの種類……………IV-2-①- 2	3 施工パッケージ……………IV-2-③- 2
4 機種の選定……………IV-2-①- 2	③-2 路側工(取外し)……………IV-2-③- 6
5 施工歩掛……………IV-2-①- 2	1 適用範囲……………IV-2-③- 6
6 材料の使用量……………IV-2-①- 3	2 施工概要……………IV-2-③- 6
7 単価表……………IV-2-①- 4	3 施工パッケージ……………IV-2-③- 6
①-2 落石防止網(繊維網)設置工……………IV-2-①- 6	④ 組立歩道工……………IV-2-④- 1
1 適用範囲……………IV-2-①- 6	1 適用範囲……………IV-2-④- 1
2 施工歩掛……………IV-2-①- 6	2 施工概要……………IV-2-④- 1
3 単価表……………IV-2-①- 6	3 施工パッケージ……………IV-2-④- 3
①-3 立入り防止柵工……………IV-2-①- 7	⑤ 道路植栽工……………IV-2-⑤- 1
1 立入り防止柵工……………IV-2-①- 7	⑤-1 道路植栽工……………IV-2-⑤- 1
2 箱抜き工……………IV-2-①-13	1 適用範囲……………IV-2-⑤- 1
①-4 車止めポスト設置工……………IV-2-①-15	2 参考資料……………IV-2-⑤- 2
1 適用範囲……………IV-2-①-15	⑥ 橋梁付属施設設置工……………IV-2-⑥- 1
2 施工フロー……………IV-2-①-15	1 適用範囲……………IV-2-⑥- 1
3 施工パッケージ……………IV-2-①-15	2 施工概要……………IV-2-⑥- 1
①-5 遮光フェンス設置工……………IV-2-①-16	3 施工パッケージ……………IV-2-⑥- 2
1 適用範囲……………IV-2-①-16	⑦ 道路付属物設置工……………IV-2-⑦- 1
2 施工概要……………IV-2-①-16	1 適用範囲……………IV-2-⑦- 1
3 設置歩掛……………IV-2-①-16	2 施工概要……………IV-2-⑦- 2
4 単価表……………IV-2-①-17	3 施工パッケージ……………IV-2-⑦- 3
5 参考図……………IV-2-①-18	⑧ トンネル内装板設置工……………IV-2-⑧- 1
①-6 落下物等防止柵設置工……………IV-2-①-19	1 適用範囲……………IV-2-⑧- 1
1 適用範囲……………IV-2-①-19	2 施工概要……………IV-2-⑧- 1
2 施工概要……………IV-2-①-19	3 施工パッケージ……………IV-2-⑧- 2
3 施工パッケージ……………IV-2-①-20	⑨ 道路照明設備設置工……………IV-2-⑨- 1
② シャ音壁設置工……………IV-2-②- 1	1 適用範囲……………IV-2-⑨- 1
②-1 シャ音壁設置工……………IV-2-②- 1	2 施工概要……………IV-2-⑨- 1
1 適用範囲……………IV-2-②- 1	3 標準歩掛……………IV-2-⑨- 1
2 施工概要……………IV-2-②- 1	4 積算上の留意事項……………IV-2-⑨- 2
3 施工パッケージ……………IV-2-②- 2	5 道路照明灯設置工……………IV-2-⑨- 3
4 支柱取付形式区分(付図)……………IV-2-②-10	6 基礎工……………IV-2-⑨- 6
5 参考資料……………IV-2-②-11	7 標準歩掛……………IV-2-⑨- 6
	8 アースオーガ運転……………IV-2-⑨- 6

第2章 付属施設

① 防護柵設置工（建地-D）

①-1 ガードケーブル設置工

1. 適用範囲

本資料は、耐雪型を含むガードケーブルの設置（撤去を除く）に適用する。

本歩掛は、ケーブル間隔保持材の有無にかかわらず適用でき、耐雪型の場合は積雪ランクの違いにかかわらず適用できる。

ただし、アンカーボルト等を使用した着脱式支柱には適用できない。

また、「耐雪型」でも、下記の場合は歩掛のみ「標準型」を適用すること。

端末支柱：補助支柱が無いもの

中間支柱：根巻きコンクリートブロック等が無いもの

2. 施工概要

施工フローは、下記を標準とする。

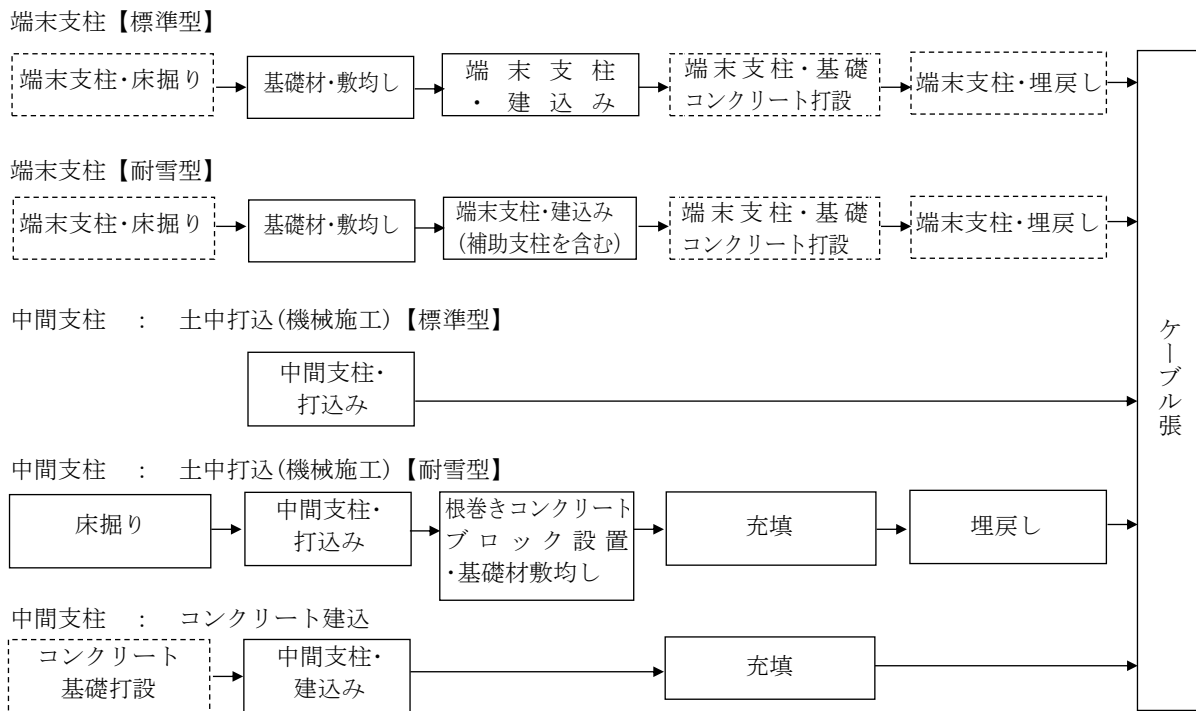

(注) 本歩掛で対応しているのは、実線部分のみである。

図2-1 施工フロー

3. ガードケーブルの種類

ガードケーブルの種類は、次表を標準とする。

表 3. 1 ガードケーブルの種類

区 分	土 中 建 込 用	コンクリート建込用	ケーブル条数
	規 格	規 格	
路 側 用	Gc-A-E	Gc-A-B	5
	Gc-B-E	Gc-B-B	4
	Gc-C-E	Gc-C-B	3
	Gc-S-E	Gc-S-B	6
分 離 帯 用	Gc-Am-E	Gc-Am-B	8
	Gc-Bm-E	Gc-Bm-B	6

(注) ガードケーブルの規格は、中間支柱間隔（6～3）及び耐雪型である場合には積雪ランク（1～5）が追記されるが、本資料ではこれらの表記を省略する。

4. 機種を選定

機械の機種・規格は、次表を標準とする。

表4. 1 機種を選定

作業種別	機 械 名	規 格	単位	数量
端 末 支 柱 中間支柱(コンクリート建込) ケ ー ブ ル 張	ト ラ ッ ク	クレーン装置付 ベーストラック4t級 吊能力2.9t	台	1
中 間 支 柱 (機 械 打 込)	ガードレール支柱打込機	モンケン式 モンケン質量400～600kg	〃	1

5. 施工歩掛

施工歩掛は、次表を標準とする。

表5. 1 施工歩掛(端末支柱)

(100本当たり)

名 称	規 格	単 位	標 準 型	耐 雪 型
土 木 一 般 世 話 役		人	4.1	4.7
特 殊 作 業 員		〃	1.9	2.2
普 通 作 業 員		〃	11.0	12.4
ト ラ ッ ク 運 転	クレーン装置付 ベーストラック4t級 吊能力2.9t	h	106	117

- (注) 1. 上表は、資材等の現場内小運搬及び基礎材の敷均し手間を含む。
 2. 上表は、支柱の建込みを対象としており、作業土工及びコンクリート基礎は含まない。
 3. 作業土工は、「第Ⅱ編第1章③-1床掘工、③-2埋戻工」コンクリート基礎は、「第Ⅱ編第4章①コンクリート工」により別途計上する。
 4. 耐雪型には、補助支柱の設置手間を含むため、補助支柱の無いものは標準型を使用すること。

表5.2 施工歩掛(中間支柱)

(100本当り)

名 称	規 格	単 位	土中・機械打込		コンクリート 建 込
			標 準 型	耐 雪 型	
土 木 一 般 世 話 役		人	2.5	2.8	2.9
特 殊 作 業 員		〃	—	—	1.0
普 通 作 業 員		〃	5.9	7.1	8.7
ガードレール支柱打込機 運 転	モンケン式 モンケン質量400～ 600kg	h	26.8	25.3	—
ト ラ ッ ク 運 転	クレーン装置付 ベーストラック4t級 吊能力2.9t	h	—	—	16.2
諸 雑 費 率		%	—	12	3

- (注) 1. 上表は、資材等の現場内小運搬及びケーブル用ブラケットの取付けを含む。
 2. 耐雪型には、作業土工、基礎材・根巻きコンクリートブロックの設置及びモルタル充填手間を含むため、これらを含まない場合は標準型を使用すること。
 3. コンクリート建込には、充填手間を含む。
 4. 諸雑費には、コテ・金棒・スコップ・バケツ・一輪車等、モルタルの攪拌・運搬・充填用の器具、ほうき等の清掃用具及びコンクリート建込にはモルタル、耐雪型にはモルタル、基礎砕石、鉄筋の材料費を含んでおり、労務費の合計額に上表の率を乗じた金額を上限として計上する。
 5. 耐雪型の根巻きコンクリートブロックの材料費は、別途計上する。

表5.3 施工歩掛(ケーブル張)

(100m当り)

名 称	規 格	単 位	A種	B種	C種	S種	Am種	Bm種
土 木 一 般 世 話 役		人	0.7	0.6	0.4	0.8	1.1	0.8
普 通 作 業 員		〃	3.0	2.4	1.8	3.5	4.7	3.5
ト ラ ッ ク 運 転	クレーン装置付 ベーストラック4t級 吊能力2.9t	h	1.1	0.9	0.7	1.4	1.8	1.4

- (注) 1. 上表は、資材等の現場内小運搬を含む。
 2. 上表は、ガードケーブル(各種別)施工延長当りの歩掛であり、ケーブル引伸し、取付け等を含む。
 3. 間隔保持材が必要な場合は、材料費を別途計上する。

6. 材料の使用量

端末支柱における基礎砕石の使用量は、次式による。

$$\text{使用量 (m}^3\text{)} = \text{設計数量 (m}^3\text{)} \times (1 + K) \dots\dots\text{式6.1}$$

K : ロス率

表 6.1 ロス率(K)

ロ ス 率	+0.2
-------	------

7. 単価表

(1) 端末支柱100本当り単価表

SWB420110

名 称	規 格	単 位	数 量	摘 要
土 木 一 般 世 話 役		人		表5.1
特 殊 作 業 員		〃		〃
普 通 作 業 員		〃		〃
端 末 支 柱		本	100	
端 末 補 助 支 柱		〃	100	必要に応じて計上 (耐雪型のみ)
基 礎 砕 石		m ³		式6.1
ト ラ ッ ク 運 転	クレーン装置付 ベーストラック 4t級・吊能力2.9t	h		表5.1 機械損料
諸 雑 費		式	1	
計				

(2) 中間支柱100本当り単価表

SWB420120

名 称	規 格	単 位	数 量	摘 要
土 木 一 般 世 話 役		人		表5.2
特 殊 作 業 員		〃		〃
普 通 作 業 員		〃		〃
中 間 支 柱		本	100	
根 巻 き コ ン ク リ ー ト ブ ロ ッ ク	各種	個	100	必要に応じて計上 (耐雪型のみ)
ガ ー ド レ ー ル 支 柱 打 込 機 運 転	モンケン式 モンケン質量400～ 600kg	h		表5.2機械打込のみ 機械損料
ト ラ ッ ク 運 転	クレーン装置付 ベーストラック 4t級・吊能力2.9t	h		表5.2コンクリート建 込のみ 機械損料
諸 雑 費		式	1	表5.2
計				

(3) ケーブル張100m当り単価表

SWB420140

名 称	規 格	単 位	数 量	摘 要
土 木 一 般 世 話 役		人		表5.3
普 通 作 業 員		〃		〃
ガ ー ド ケ ー ブ ル		m	100	
間 隔 保 持 材		組		必要に応じて計上
ト ラ ッ ク 運 転	クレーン装置付 ベーストラック 4t級・吊能力2.9t	h		表5.3 機械損料
諸 雑 費		式	1	
計				

(4) 機械運転単価表

機 械 名	規 格	適用単価表	指 定 事 項
ト ラ ッ ク	クレーン装置付 ベーストラック 4t級・吊能力2.9t	機-1	
ガ ー ド レ ー ル 支 柱 打 込 機	モンケン式 モンケン質量400 ~ 600kg	機-6	

①-2 落石防止網 (繊維網) 設置工

1. 適用範囲

本資料は、落石防止網 (繊維網) の設置に適用する。

2. 施工歩掛

落石防止網 (繊維網) 設置の歩掛は次表を標準とする。

表 2.1 落石防止網 (繊維網) 設置歩掛 (100m² 当り)

名 称	規 格	単 位	数 量	摘 要
ネ ッ ト	ポリエチレン 37.5 × 37.5	m ²	101.3	
普 通 作 業 員		人	5.2	

(注) 1. 仮設材として使用する場合損率を 30% とする。
2. 撤去する場合は上記歩掛の普通作業員の 50% とする。

3. 単価表

(1) 落石防止網 (繊維網) 設置 100m² 当り単価表

SWB420710

名 称	規 格	単 位	数 量	摘 要
普 通 作 業 員		人	5.2	表 2.1
ネ ッ ト	ポリエチレン 37.5 × 37.5	m ²	101.3	〃
諸 雑 費		式	1	
計				

(参考図)

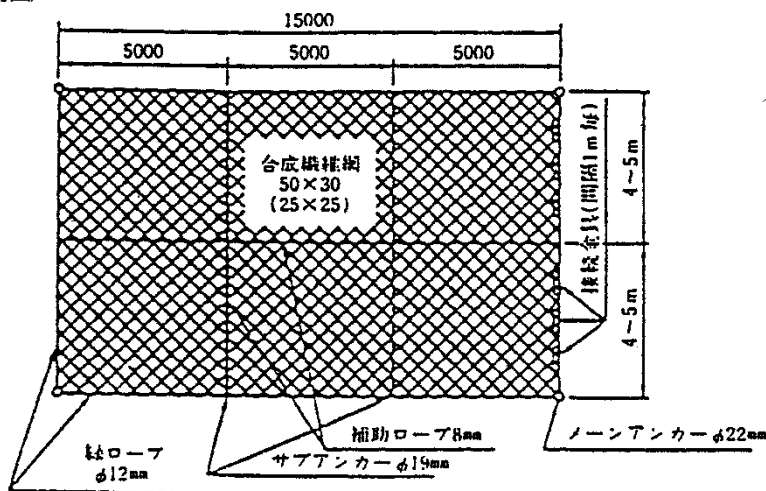

合成繊維網
 ポリエチレン製
 無結節網
 400 デニール 44 本以上
 糸径 2.4mm
 切断強度 70kg
 色 ダークグリーン

①-3 立入り防止柵工 (建地-D)

1. 立入り防止柵工

1-1 適用範囲

本資料は、立入り防止柵の基礎ブロック、鋼管基礎、金網・支柱、支柱、門扉の設置に適用する。

1-1-1 適用できる範囲

- (1) 基礎ブロック、鋼管基礎 (表 1. 1, 表 1. 2 を参照)
- (2) 金網・支柱 (立入り防止柵) (表 1. 1 を参照)
- (3) 支柱 (立入り防止柵) (表 1. 1 を参照)
- (4) 門扉 (表 1. 2 を参照)

表 1. 1 適用範囲(金網柵)

構造物種別	支柱柵高		2.0m 以下		2.0m を超え 2.5m 以下	
	支柱間隔		1.5m	2.0m	1.5m	2.0m
金網柵	基礎設置	基礎ブロック	○		×	
		鋼管基礎	○		○	
	支柱設置	基礎ブロックに建込	○		×	
		鋼管基礎に建込	○		○	
金網設置	金網	○	○	○	○	

- (注) 1. 上表において、○は適用できる、×は適用できないを示している。
2. 鋼管基礎は、鋼管径 114.3mm 以下かつ鋼管長 1,250mm 以下の場合のみ適用できる。

表 1. 2 適用範囲(門扉)

構造物種別	区分		片開き門扉			両開き門扉
	門柱高		2.0m 以下	2.0m を超え 2.5m 以下	2.5m を超え 3.0m 以下	3.0m 以下
	門扉幅		1.0m			6.0m 以下
門扉	基礎設置	基礎ブロック	○			○
		鋼管基礎	○	○	×	×
	門扉設置	門扉	○	○	×	○

- (注) 1. 上表において、○は適用できる、×は適用できないを示している。
2. 鋼管基礎は、鋼管径 114.3mm 以下かつ鋼管長 1,250mm 以下の場合のみ適用できる。

1-1-2 適用できない範囲

- (1) ベースプレート式の場合
- (2) 撤去の場合
- (3) 再利用設置の場合

1-2 施工概要

1-2-1 施工フロー

施工フローは下記を標準とする。

(1) 立入り防止柵設置



図1-1 施工フロー

(注) 本施工パッケージで対応しているのは、二重実線部分のみである。

(2) 門扉設置

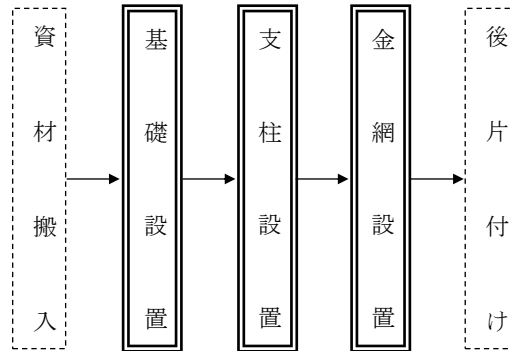

図1-2 施工フロー

(注) 本施工パッケージで対応しているのは、二重実線部分のみである。

1-3 施工パッケージ

1-3-1 基礎ブロック, 鋼管基礎 (SCB420820)

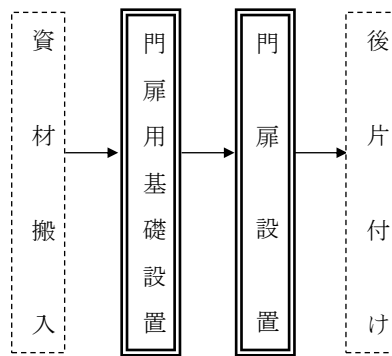
(1) 条件区分

条件区分は、次表を標準とする。

表 1.3 基礎ブロック, 鋼管基礎 積算条件区分一覧

(積算単位: 基)

基礎種別	構造物種別	支柱柵高 門柱高	基礎砕石
基礎ブロック	金網柵	—	無し
			有り (t=10cm)
	門扉	—	無し
			有り (t=10cm)
鋼管基礎	—	2m 以下	—
		2m を超え 2.5m 以下	

- (注) 1. 上表は、立入防止柵または門扉のプレキャスト基礎ブロックまたは鋼管基礎の設置、基礎砕石、作業土工(床掘り・埋戻し)の他、コンクリートブレーカ(鋼管基礎)、空気圧縮機賃料及び運転経費(鋼管基礎)等、その施工に必要な全ての機械・労務・材料費(損料等を含む)を含む。
2. 砕石の材料ロスを含む。
3. 基礎砕石の敷均し厚は、金網柵用は10cm以下、門扉用は20cm以下を標準としており、これにより難しい場合は別途考慮する。
4. 基礎砕石の材料は、再生クラッシュラン 40~0mmを標準としており、これにより難しい場合は別途考慮する。

(2) 代表機労材規格

下表機労材は、当該施工パッケージで使用されている機労材の代表的な規格である。

表 1.4 基礎ブロック, 鋼管基礎 代表機労材規格一覧

項目	代表機労材規格		備考
機械	K1	小型バックホウ(クローラ型)[標準型・クレーン機能付き・排出ガス対策型(第2次基準値)]山積0.11m ³ (平積0.08m ³)吊能力0.8t	基礎ブロックで門扉の場合
		油圧ブレーカ バケット容量0.1m ³ 対応(ベースマシン含む)	・賃料 ・鋼管基礎で支柱柵高・門柱高2mを超え2.5m以下の場合
	K2	—	
	K3	—	
労務	R1	普通作業員	
	R2	土木一般世話役	
	R3	特殊作業員	鋼管基礎の場合
	R4	—	
材料	Z1	基礎ブロック フェンス用ブロック 20×20×45(cm)	基礎ブロックの場合
		鋼管基礎 φ101.6×3.2×600	支柱柵高・門柱高2m以下の場合
		鋼管基礎 φ101.6×3.2×1,050	支柱柵高・門柱高2m超えの場合
	Z2	—	
	Z3	—	
Z4	—		
市場単価	S	—	

1-3-2 金網・支柱 (立入防止柵) (SCB420840)

(1) 条件区分

条件区分は、次表を標準とする。

表 1.5 金網・支柱(立入防止柵) 積算条件区分一覧

(積算単位：m)

基礎種別	支柱柵高	支柱間隔
基礎ブロック	—	1.5 m
		2 m
鋼管基礎	2m 以下	1.5 m
		2 m
	2m を超え 2.5m 以下	1.5 m
		2 m

- (注) 1. 立入防止柵の支柱設置, 金網設置 (胴縁取付・金網張立・張線設置), 充填材 (モルタル) の混練及び打設等, その施工に必要な全ての機械・労務・材料費 (損料等を含む) を含む。
ただし, 金網・支柱本体の材料費は含まない。
2. 忍び返し, 有刺鉄線設置は別途考慮する。
3. 金網・支柱本体の材料費は別途計上する。

(2) 代表機労材規格

下表機労材は, 当該施工パッケージで使用されている機労材の代表的な規格である。

表 1.6 金網・支柱(立入防止柵) 代表機労材規格一覧

項目	代表機労材規格		備考
機械	K1	—	
	K2	—	
	K3	—	
労務	R1	普通作業員	
	R2	土木一般世話役	
	R3	—	
	R4	—	
材料	Z1	—	
	Z2	—	
	Z3	—	
	Z4	—	
市場単価	S	—	

1-3-3 金網・支柱 (立入防止柵) (材料費)

(1) 条件区分

金網・支柱 (立入防止柵) (材料費) における積算条件区分はない。

積算単位は, m とする。

1-3-4 支柱（立入防止柵）（SCB420830）

(1) 条件区分

条件区分は、次表を標準とする。

表 1.7 支柱(立入防止柵) 積算条件区分一覧
(積算単位：本)

基礎種別	支柱柵高
基礎ブロック	—
鋼管基礎	2m 以下
	2m を超え 2.5m 以下

- (注) 1. 支柱設置、充填材（モルタル）の混練及び打設等、その施工に必要な全ての機械・労務・材料費（損料等を含む）を含む。ただし、支柱本体の材料費は含まない。
2. 支柱本体の材料費は別途計上する。

(2) 代表機労材規格

下表機労材は、当該施工パッケージで使用されている機労材の代表的な規格である。

表 1.8 支柱(立入防止柵) 代表機労材規格一覧

項目		代表機労材規格	備考
機械	K1	—	
	K2	—	
	K3	—	
労務	R1	普通作業員	
	R2	土木一般世話役	
	R3	—	
	R4	—	
材料	Z1	—	
	Z2	—	
	Z3	—	
	Z4	—	
市場単価	S	—	

1-3-5 支柱（立入防止柵）（材料費）

(1) 条件区分

支柱（立入防止柵）（材料費）における積算条件区分はない。
積算単位は、本とする。

1-3-6 門扉（SCB420850）

(1) 条件区分

条件区分は、次表を標準とする。

表 1.9 門扉 積算条件区分一覧

(積算単位：基)

門扉種別	門柱高
片開き	2m 以下
	2m を超え 2.5m 以下
両開き	—

- (注) 1. 門柱の建込み、充填材（モルタル）の混練及び打設、門扉上部の張線設置等、その施工に必要な全ての機械・労務・材料費（損料等を含む）を含む。ただし、門扉本体の材料費は含まない。
 2. 基礎の設置は含まない。
 3. 忍び返し、有刺鉄線設置は別途考慮する。
 4. 門扉本体の材料費は別途計上する。

(2) 代表機労材規格

下表機労材は、当該施工パッケージで使用されている機労材の代表的な規格である。

表 1.10 門扉 代表機労材規格一覧

項目	代表機労材規格		備考
機械	K1	—	
	K2	—	
	K3	—	
労務	R1	普通作業員	
	R2	土木一般世話役	
	R3	—	
	R4	—	
材料	Z1	—	
	Z2	—	
	Z3	—	
	Z4	—	
市場単価	S	—	

1-3-7 門扉（材料費）

(1) 条件区分

門扉（材料費）における積算条件区分はない。

積算単位は、基とする。

2. 箱抜き工

2-1 適用範囲

本資料は、防護柵の支柱をコンクリート構造物に根入れするために、コンクリート打設に先立ち施工する円形空洞型枠（紙製）による箱抜き工に適用する。

2-2 施工概要

2-2-1 施工フロー

施工フローは下記を標準とする。



図2-1 施工フロー

(注) 本施工パッケージで対応しているのは、二重実線部分のみである。

2-3 施工パッケージ

2-3-1 箱抜き

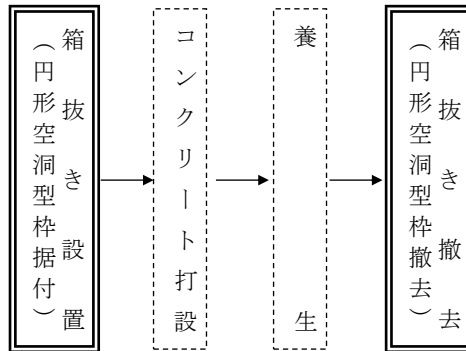
(1) 条件区分

条件区分は、次表を標準とする。

表 2.1 箱抜き 積算条件区分一覧

(積算単位：m)

型枠の規格
(表2.2)

- (注) 1. 円形空洞型枠設置・撤去等、その施工に必要なすべての労務・材料費（損料等を含む）を含む。
2. 円形空洞型枠の材料ロスを含む。（標準ロス率は+0.05）

表 2.2 型枠の規格

積算条件	区分
型枠の規格	D75
	D100
	D125
	D150
	D200
	各種

(2) 代表機労材規格

下表機労材は、当該施工パッケージで使用されている機労材の代表的な規格である。

表 2.3 箱抜き 代表機労材規格一覧

項目	代表機労材規格		備考
機械	K1	—	
	K2	—	
	K3	—	
労務	R1	普通作業員	
	R2	—	
	R3	—	
	R4	—	
材料	Z1	円形型枠 内径 100×2.7×4,000 (mm)	
	Z2	—	
	Z3	—	
	Z4	—	
市場単価	S	—	

①-4 車止めポスト設置工

1. 適用範囲

本資料は、車止めポストの設置に適用する。

1-1 適用できる範囲

1-1-1 車止めポスト設置

- (1) ピラー型、固定式及び取外し式、鋼製及びステンレス製で
φ110mm～φ130mm×1.1m～1.5mのもの

1-2 適用できない範囲

1-2-1 車止めポスト設置

- (1) 車止めポストを撤去、撤去再設置する場合



図1-1 参考図

2. 施工フロー

施工フローは下記を標準とする。

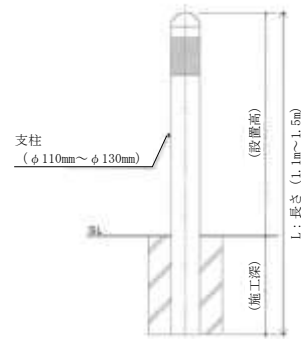

図2-1 施工フロー

(注) 本施工パッケージで対応しているのは、二重実線部分のみである。

3. 施工パッケージ

3-1 車止めポスト設置 (SCB420910)

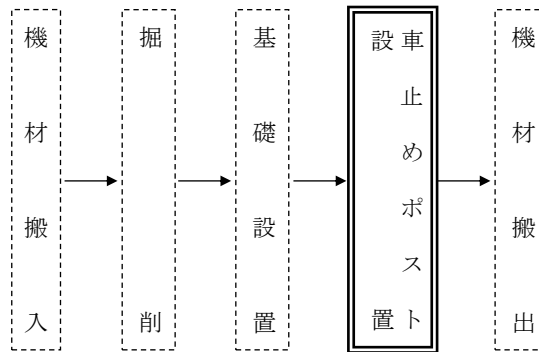
(1) 条件区分

車止めポスト設置における積算条件区分はない。
積算単位は、本とする。

- (注) 1. 車止めポストの設置における支柱設置、間詰モルタルの設置の他、スコップ・コテ・攪拌容器・一輪車・水平器等の器具の費用及びモルタルの材料費等、その施工に必要な全ての機械・労務・材料費（損料等を含む）を含む。
- 2. 基礎の設置は含まない。

(2) 代表機労材規格

下表機労材は、当該施工パッケージで使用されている機労材の代表的な規格である。

表 3.1 車止めポスト設置 代表機労材規格一覧

項目	代表機労材規格		備考
機械	K1	—	
	K2	—	
	K3	—	
労務	R1	普通作業員	
	R2	—	
	R3	—	
	R4	—	
材料	Z1	車止めポスト ピラー型 取外し式 径φ114.3mm 高さ850mm スチール	
	Z2	—	
	Z3	—	
	Z4	—	
市場単価	S	—	

①-5 遮光フェンス設置工（建地-D）

1. 適用範囲

本資料は、中央分離帯等に遮光を目的に設置する遮光フェンスに適用する。

2. 施工概要

施工フローは、下記を標準とする。

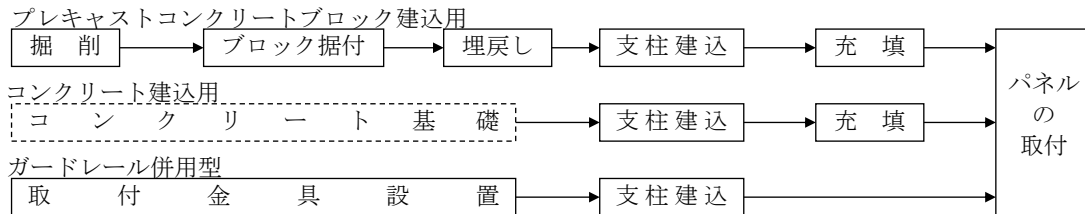

(注) 本歩掛で対応しているのは、実線部分のみである。

図2-1 施工フロー

3. 設置歩掛

3-1 遮光フェンス

3-1-1 遮光フェンス設置(人力建込)

施工歩掛は、次表を標準とする。

表3.1 遮光フェンス設置(人力建込)歩掛

(100m当り)

名称	職種	支柱間隔	単位	3m	4m
			人	8.2	6.9
プレキャストコンクリートブロック建込用	普通作業員		人	8.2	6.9
コンクリート建込用	〃		〃	4.9	4.4

(注)1. 上記歩掛には、支柱建込、パネル取付、現場内小運搬を含む。

2. プレキャストコンクリートブロック建込用歩掛には、掘削、ブロック据付、埋戻し、充填を含む。なお、プレキャストコンクリートブロックの材料は、別途計上する。

3. コンクリート建込用歩掛には、充填を含む。なお、現場打ちコンクリートの基礎・コンクリートの削孔は、別途計上する。

4. 撤去する場合は、上記歩掛の50%とする。

3-1-2 諸雑費

諸雑費は、充填材（bronアスファルト、砂等）の費用であり、労務費の合計額に次表の率を乗じた額を上限として計上する。

表3.2 諸雑費

名称	単位	数量
プレキャストコンクリートブロック建込用	%	2
コンクリート建込用	〃	2

3-1-3 遮光フェンスパネルのみ取付

施工歩掛は、次表を標準とする。

表3.3 遮光フェンスパネルのみ取付歩掛 (100m当り)

名 称	単 位	数 量
普通作業員	人	3

(注) 撤去する場合は、上記歩掛の50%とする。

3-2 遮光フェンスガードレール併用型設置

施工歩掛は、次表を標準とする。

表3.4 遮光フェンスガードレール併用型設置歩掛 (100m当り)

名 称	単 位	片面ガードレール 併 用 型	両面ガードレール 併 用 型
		普通作業員	人

(注)1. 上記歩掛は、ガードレール支柱間隔2mの場合であり、支柱建込、パネル取付、現場内小運搬を含む。

2. 撤去する場合は、上記歩掛の50%とする。

3. 取付金具等は、別途計上する。

4. 単価表

(1) 遮光フェンス設置 (人力建込) 100m 当り単価表

SWB421610

名 称	規 格	単 位	数 量	摘 要
普通作業員		人		表 3.1
遮光フェンス		m	100	
プレキャスト コンクリートブロック		基		必要に応じて計上
諸 雑 費		式	1	表 3.2
計				

(2) 遮光フェンスパネルのみ取付 100m 当り単価表

SWB421620

名 称	規 格	単 位	数 量	摘 要
普通作業員		人		表 3.3
遮光フェンス		m	100	パネルのみ
諸 雑 費		式	1	
計				

(3) 遮光フェンスガードレール併用型設置 100m 当り単価表

SWB421630

名 称	規 格	単 位	数 量	摘 要
普通作業員		人		表 3.4
遮光フェンス		m	100	
取付金具		組	50	
諸 雑 費		式	1	
計				

5. 参考図

遮光フェンス

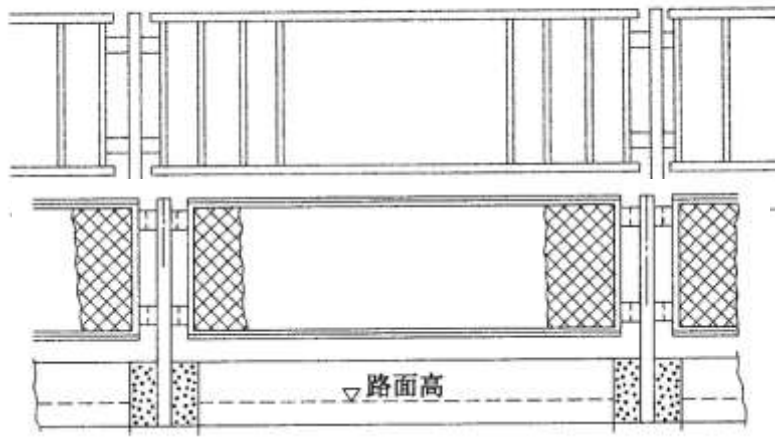

遮光フェンス
(ガードレール併用型)

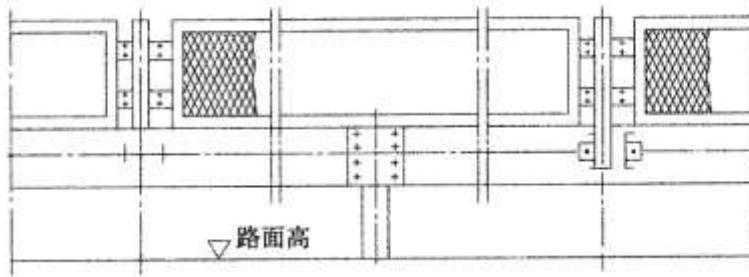

①-6 落下物等防止柵設置工（建地-D）

1. 適用範囲

本資料は、橋梁等からの落下物により、沿道に支障がある場合に設置する落下物等防止柵のうち、投下物防止柵を設置する場合に適用する。なお、落下物等防止柵の種類は次による。

- (1) 投下物防止柵：跨道橋等から石、空缶類、その他物品等が落下して下方の道路等における走行車輛等の安全を阻害することのないよう路側に設置するもの
- (2) 積荷転落防止柵：道路から車輛積載物等が下方の鉄道、道路、建築物等へ落下し、被害が及ぶことを阻止するために路側に設置するもの

1-1 適用できる範囲

- (1) 投下物防止柵を壁高欄（天端または内側側面）に設置し、柵の天端高さが路面から2.0mの場合

1-2 適用できない範囲

- (1) 積荷転落防止柵を設置する場合
- (2) 柵の支柱を壁高欄外側側面または鋼製高欄等へ取付ける場合
- (3) 金網がエキスパンドメタル・菱形金網以外の場合

2. 施工概要

施工フローは、下記を標準とする。



図2-1 施工フロー

- (注) 1. 本施工パッケージで対応しているのは、二重実線部分のみである。
2. 足場等が必要な場合は、別途計上する

3. 施工パッケージ

3-1 落下物等防止柵（SCB421810）

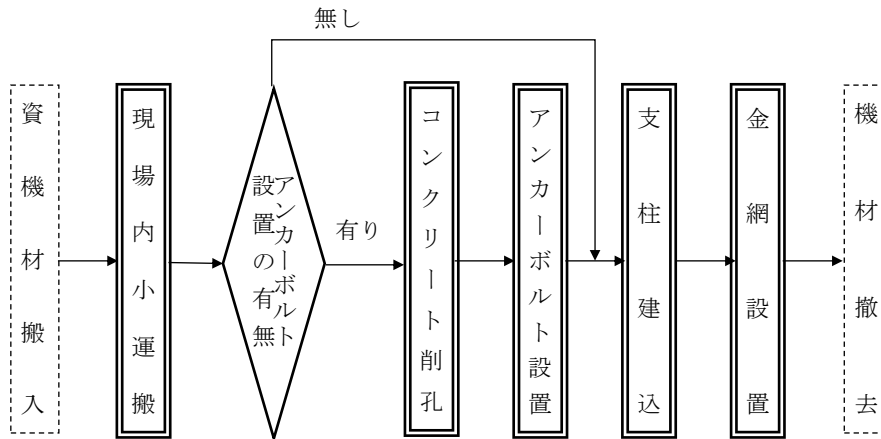
(1) 条件区分

条件区分は、次表を標準とする。

表 3.1 落下物等防止柵 積算条件区分一覧

(積算単位：m)

アンカーボルト設置の有無
有り
無し

(注) 1. 落下物等防止柵のアンカーボルト設置（コンクリート削孔を含む）、現場内小運搬の他、電動ハンマドリル、インパクトレンチ、脚立の損料及び電力に関する経費等、その施工に必要な全ての労務・材料費（損料等を含む）を含む。

ただし、落下物等防止柵（材料費）、アンカーボルト（材料費）は含まない。

2. 落下物等防止柵の材料費は、別途計上する。

3. アンカーボルトの材料費は、必要に応じ別途計上する。

(2) 代表機労材規格

下表機労材は、当該施工パッケージで使用されている機労材の代表的な規格である。

表 3.2 落下物等防止柵 代表機労材規格一覧

項目	代表機労材規格		備考
機械	K1	—	
	K2	—	
	K3	—	
労務	R1	普通作業員	
	R2	土木一般世話役	
	R3	特殊作業員	アンカーボルト設置有りの場合
	R4	—	
材料	Z1	—	
	Z2	—	
	Z3	—	
	Z4	—	
市場単価	S	—	

3-2 落下物等防止柵（材料費）

(1) 条件区分

落下物等防止柵（材料費）における積算条件区分はない。

積算単位は、mとする。

② しゃ音壁設置工（建地-D）

②-1 しゃ音壁設置工

1. 適用範囲

本資料は、しゃ音壁設置工のうち、支柱アンカー工、支柱建込工、しゃ音板・透光板取付工及び土留板・笠木・外装板・水切板取付工で、しゃ音板高さ（下部構造物の高さを含まない）8m以下に適用する。

なお、支柱の取付方法は付図に示す形式のものとし、支柱の取付形式は、埋設アンカー方式をA型、穿孔アンカー方式をB型と分類する。

2. 施工概要

施工フローは、下記を標準とする。



図2-1 施工フロー

- (注) 1. 本施工パッケージで対応しているのは、二重実線部分のみである。
2. 必要な工種のみ計上する。

3. 施工パッケージ

3-1 支柱アンカー（SCB422220）

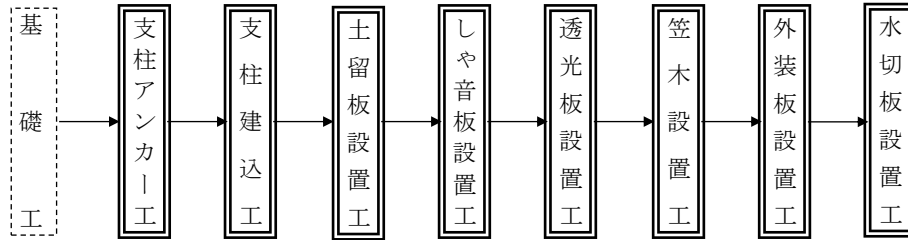
(1) 条件区分

条件区分は、次表を標準とする。

表 3.1 支柱アンカー 積算条件区分一覧

(積算単位：m)

形 式	支柱間隔	設置高さ
A 型 (埋設アンカー方式)	2m	4m 以下
		4m を超え 8m 以下
	4m	4m 以下
		4m を超え 8m 以下
B 型 (穿孔アンカー方式)	2m	4m 以下
	4m	4m 以下

- (注) 1. 上表は、支柱アンカーの設置作業の他、支柱アンカーの施工足場の費用（B型の場合）、ハンマドリルの損料（B型の場合）及び電力に関する経費等の費用等、その施工に必要な全ての機械・労務・材料費（損料等を含む）を含む。ただし、支柱アンカー（材料費）は含まない。
2. 支柱アンカーの材料費は、別途計上する。
3. B型のアンカーの設置は、コンクリートアンカーを標準とし、貫通ボルトによる施工の場合は別途考慮する。
4. 高さは、下部構造物等を含めない支柱のみの高さとする。

(2) 代表機労材規格

下表機労材は、当該施工パッケージで使用されている機労材の代表的な規格である。

表 3.2 支柱アンカー 代表機労材規格一覧

項目	代表機労材規格		備考
機械	K1	—	
	K2	—	
	K3	—	
労務	R1	鉄筋工	A型(埋設アンカー方式)の場合
		特殊作業員	B型(穿孔アンカー方式)の場合
	R2	普通作業員	
	R3	土木一般世話役	
材料	R4	—	
	Z1	—	
	Z2	—	
	Z3	—	
市場単価	Z4	—	
	S	—	

3-2 支柱アンカー（材料費）

(1) 条件区分

支柱アンカー（材料費）における積算条件区分はない。

積算単位は、mとする。

(注) 使用量は、しゃ音壁 1m 当りの必要量を計上する。

3-3 支柱建込 (SCB422230)

(1) 条件区分

条件区分は、次表を標準とする。

表 3.3 支柱建込 積算条件区分一覧

(積算単位：m)

形式	支柱間隔	設置高さ
A型 (埋設アンカー方式)	2m	4m以下
		4mを超え8m以下
	4m	4m以下
		4mを超え8m以下
B型 (穿孔アンカー方式)	2m	4m以下
	4m	4m以下

- (注) 1. 上表は、支柱の建込作業の他、インパクトレンヂの損料、ラチェットレンヂの損料費及び電力に関する経費等の費用等、その施工に必要な全ての機械・労務・材料費（損料等を含む）を含む。ただし、支柱（材料費）は含まない。
2. 支柱の材料費は別途計上する。
3. 高さは、下部構造物等を含めない支柱のみの高さとする。

(2) 代表機労材規格

下表機労材は、当該施工パッケージで使用されている機労材の代表的な規格である。

表 3.4 支柱建込 代表機労材規格一覧

項目	代表機労材規格		備考
機械	K1	トラック [クレーン装置付] ベーストラック 4t 級 吊能力 2.9t	
	K2	—	
	K3	—	
労務	R1	鉄骨工	
	R2	運転手 (特殊)	
	R3	普通作業員	
	R4	土木一般世話役	
材料	Z1	軽油 1.2号 パトロール給油	
	Z2	—	
	Z3	—	
	Z4	—	
市場単価	S	—	

3-4 支柱 (材料費)

(1) 条件区分

条件区分は、次表を標準とする。

表 3.5 支柱 (材料費) 積算条件区分一覧

(積算単位：t)

支柱材料種類
取付部
支柱本体 直部
支柱本体 曲部
各種

(注) 支柱の材料費（製作費を含む）は、一般管理費等のみ対象とする。

3-5 土留板取付（SCB422280）

(1) 条件区分

条件区分は、次表を標準とする。

表 3.6 土留板取付 積算条件区分一覧

(積算単位：m²)

設置高さ
4m 以下
4m を超え 8m 以下

(注) 1. 上表は、土留板の取付作業の他、土留板固定用モルタル等の費用等、その施工に必要な全ての機械・労務・材料費（損料等を含む）を含む。ただし、土留板（材料費）は含まない。

2. 土留板の材料費は、別途計上する。

3. 設置高さは、しゃ音板及び透光板を含めた全体の高さとする。

(2) 代表機労材規格

下表機労材は、当該施工パッケージで使用されている機労材の代表的な規格である。

表 3.7 土留板取付 代表機労材規格一覧

項目	代表機労材規格		備考
機械	K1	高所作業車 [トラック架装・垂直昇降・プラットフォーム型] 作業床高 13.2m 積載荷重 1000kg	4m を超え 8m 以下の 場合
	K2	トラック [クレーン装置付] ベーストラック 4t 級 吊能力 2.9t	
	K3	—	
労務	R1	とび工	
	R2	普通作業員	
	R3	運転手（特殊）	
	R4	土木一般世話役	
材料	Z1	軽油 1.2 号 パトロール給油	
	Z2	—	
	Z3	—	
	Z4	—	
市場単価	S	—	

3-6 土留板（材料費）

(1) 条件区分

土留板（材料費）における積算条件区分はない。

積算単位は、m²とする。

(注) 使用量は、土留板 1m² 当りの必要量を計上する。

3-7 シャ音板・透光板取付 (SCB422240)

(1) 条件区分

条件区分は、次表を標準とする。

表 3.8 シャ音板・透光板取付 積算条件区分一覧

(積算単位: m²)

施工区分	設置高さ
シャ音板	4m 以下
	4m を超え 8m 以下
透光板	4m 以下
	4m を超え 8m 以下

- (注) 1. 上表は、シャ音板、透光板、シール材及び落下防止具、下段パネルの設置作業の他、ハンマー・ラチェットレンチ・脚立の損耗費、固定金具・シール材等の費用等、その施工に必要な全ての機械・労務・材料費（損料等を含む）を含む。ただし、シャ音板・透光板（材料費）、落下防止索（材料費）及び下段パネル（材料費）は含まない。
2. シャ音板・透光板、落下防止索及び下段パネルの材料費は別途計上する。
3. 高さは、下部構造物等を含めないシャ音板及び透光板のみの高さとする。

(2) 代表機材規格

下表機材は、当該施工パッケージで使用されている機材の代表的な規格である。

表 3.9 シャ音板・透光板取付 代表機材規格一覧

項目	代表機材規格		備考
機械	K1	高所作業車 [トラック架装・垂直昇降・プラットフォーム型] 作業床高 13.2m 積載荷重 1000kg	4m を超え 8m 以下の場合
	K2	トラック [クレーン装置付] ベーストラック 4t 級 吊能力 2.9t	
	K3	—	
労務	R1	とび工	
	R2	運転手 (特殊)	
	R3	普通作業員	
	R4	土木一般世話役	
材料	Z1	軽油 1.2 号 パトロール給油	
	Z2	—	
	Z3	—	
	Z4	—	
市場単価	S	—	

3-8 シャ音板・透光板 (材料費)

(1) 条件区分

条件区分は、次表を標準とする。

表 3.10 シャ音板・透光板(材料費) 積算条件区分

(積算単位: m²)

施工区分	規格
シャ音板	500×1,960×95
	500×3,960×95
	各種
透光板	1,000×1,960×95
	1,000×3,960×95
	各種

(注) 使用量は、シャ音壁 1m²当りの必要量を計上する。

3-9 落下防止索 (材料費)

(1) 条件区分

条件区分は、次表を標準とする。

表 3.11 落下防止索(材料費) 積算条件区分一覧

(積算単位: m²)

落下防止索規格
φ6×2,500
φ6×4,500
φ6×6,500
φ6×8,500
各種

(注) 使用量は、シャ音壁 1m²当りの必要量を計上する。

3-10 下段パネル(材料費)

(1) 条件区分

条件区分は、次表を標準とする。

表 3.12 下段パネル(材料費) 積算条件区分一覧

(積算単位: m²)

下段パネル規格
W=255
各種

(注) 使用量は、シャ音壁 1m²当りの必要量を計上する。

3-11 笠木取付 (SCB422250)

(1) 条件区分

条件区分は、次表を標準とする。

表 3.13 笠木取付 積算条件区分一覧

(積算単位：m)

設置高さ
4m 以下
4m を超え 8m 以下

- (注) 1. 上表は、笠木の取付作業の他、脚立及びインパクトレンチの損料、電力に関する経費等の費用等、その施工に必要な全ての機械・労務・材料費(損料等を含む)を含む。ただし、笠木(材料費)は含まない。
2. 笠木の材料費は別途計上する。

(2) 代表機労材規格

下表機労材は、当該施工パッケージで使用されている機労材の代表的な規格である。

表 3.14 笠木取付 代表機労材規格一覧

項目	代表機労材規格		備考
機械	K1	高所作業車 [トラック架装・垂直昇降・プラットフォーム型] 作業床高 13.2m 積載荷重 1,000kg	4m を超え 8m 以下の 場合
	K2	—	
	K3	—	
労務	R1	普通作業員	
	R2	運転手(特殊)	4m を超え 8m 以下の 場合
	R3	特殊作業員	
	R4	土木一般世話役	
材料	Z1	軽油 1.2号 パトロール給油	
	Z2	—	
	Z3	—	
	Z4	—	
市場単価	S	—	

3-12 笠木(材料費)

(1) 条件区分

笠木(材料費)における積算条件区分はない。
積算単位は、mとする。

3-13 外装板取付 (SCB422270)

(1) 条件区分

条件区分は、次表を標準とする。

表 3.15 外装板取付 積算条件区分一覧
(積算単位：m²)

設置高さ
4m 以下
4m を超え 8m 以下

- (注) 1. 上表は、外装板の取付作業の他、脚立及びインパクトレンチの損料、電力に関する経費等の費用等、その施工に必要な全ての機械・労務・材料費（損料等を含む）を含む。ただし、外装板（材料費）は含まない。
2. 外装板の材料費は、別途計上する。

(2) 代表機労材規格

下表機労材は、当該施工パッケージで使用されている機労材の代表的な規格である。

表 3.16 外装板取付 代表機労材規格一覧

項目	代表機労材規格		備考
機械	K1	高所作業車 [トラック架装・垂直昇降・プラットフォーム型] 作業床高 13.2m 積載荷重 1000kg	4m を超え 8m 以下の 場合
	K2	トラック [クレーン装置付] ベーストラック 4t 級 吊能力 2.9t	
	K3	—	
労務	R1	運転手 (特殊)	
	R2	とび工	
	R3	普通作業員	
	R4	土木一般世話役	
材料	Z1	軽油 1.2 号 パトロール給油	
	Z2	—	
	Z3	—	
	Z4	—	
市場単価	S	—	

3-14 外装板 (材料費)

(1) 条件区分

外装板 (材料費) における積算条件区分はない。
積算単位は、m²とする。

(注) 使用量は、外装板 1m² 当りの必要量を計上する。

3-15 水切板取付 (SCB422260)

(1) 条件区分

条件区分は、次表を標準とする。

表 3.17 水切板取付 積算条件区分一覧

(積算単位：m)

設置高さ
4m 以下
4m を超え 8m 以下

(注) 1. 上表は、コンクリートアンカーの施工、水切板 (幅 70~330mm) の取付作業の他、ハンマードリル及びハンマーの損料、電力に関する経費等の費用等、その施工に必要な全ての機械・労務・材料費 (損料等を含む) を含む。ただし、水切板 (材料費) は含まない。

2. 水切板の材料費は、別途計上する。

(2) 代表機労材規格

下表機労材は、当該施工パッケージで使用されている機労材の代表的な規格である。

表 3.18 水切板取付 代表機労材規格一覧

項目	代表機労材規格		備考
機械	K1	高所作業車 [トラック架装・垂直昇降・プラットフォーム型] 作業床高 13.2m 積載荷重 1000kg	4m を超え 8m 以下 の場合
	K2	—	
	K3	—	
労務	R1	運転手 (特殊)	4m を超え 8m 以下 の場合
	R2	普通作業員	
	R3	特殊作業員	
	R4	土木一般世話役	
材料	Z1	軽油 1.2号 パトロール給油	
	Z2	—	
	Z3	—	
	Z4	—	
市場単価	S	—	

3-16 水切板 (材料費)

(1) 条件区分

水切板 (材料費) における積算条件区分はない。

積算単位は、m とする。

(注) 水切板の他、水切板 1m 当りに必要なコンクリートアンカーを含む。

4. 支柱取付型式区分 (付図)

(1) A型

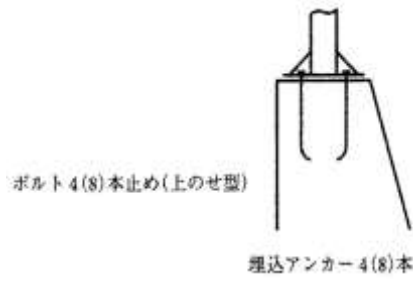

(2) B型

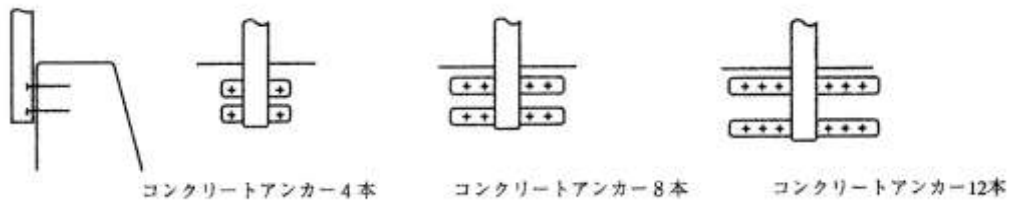

5. 参考資料

① 水切板取付工 概念図

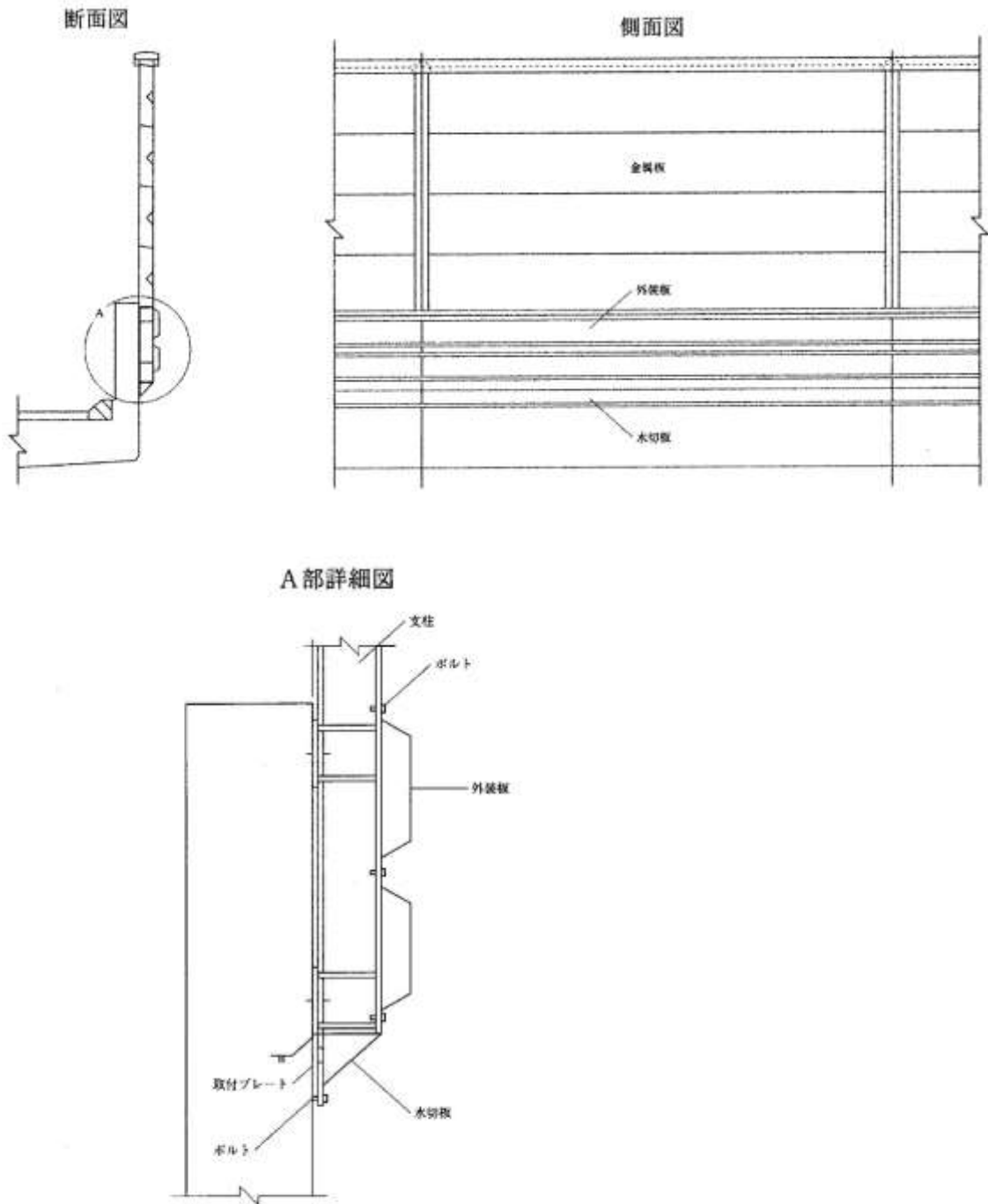

※水切板の設置高さは、施工基面からとする。

② 笠木取付工 概念図

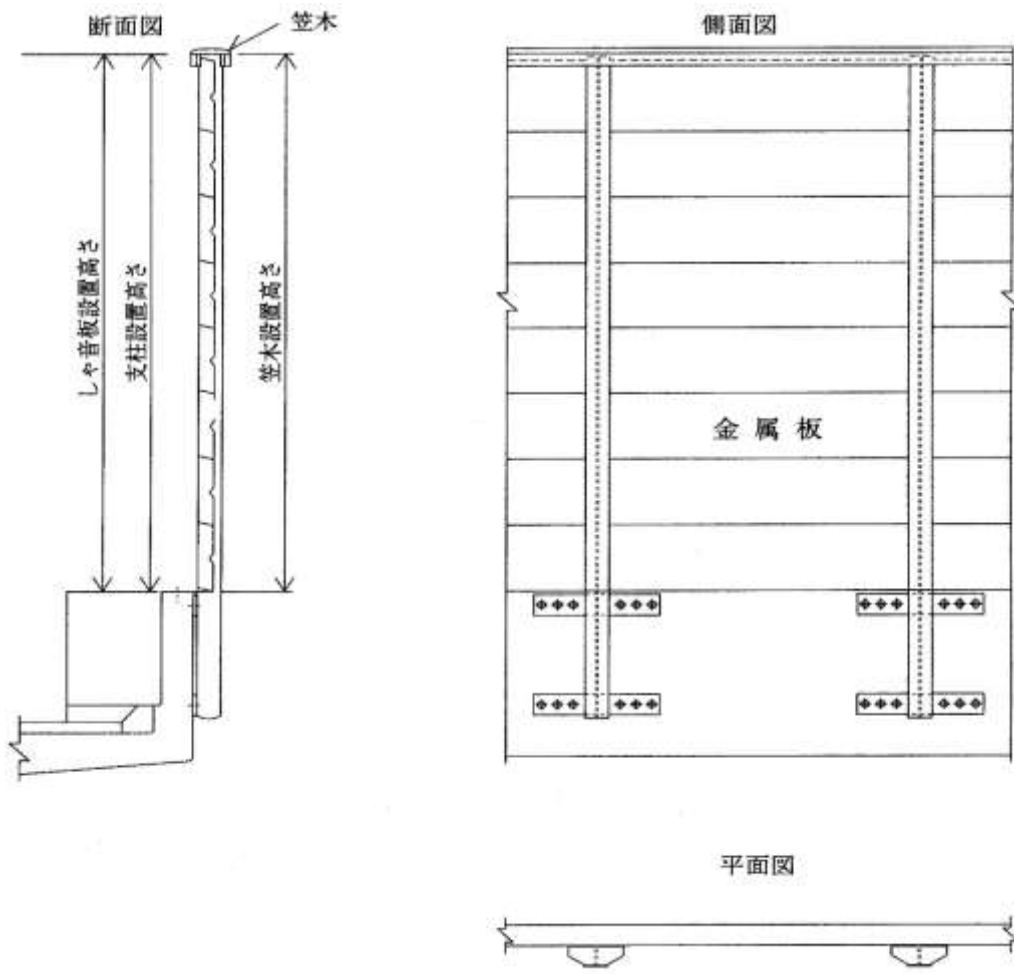

③ 土留板取付工 概念図

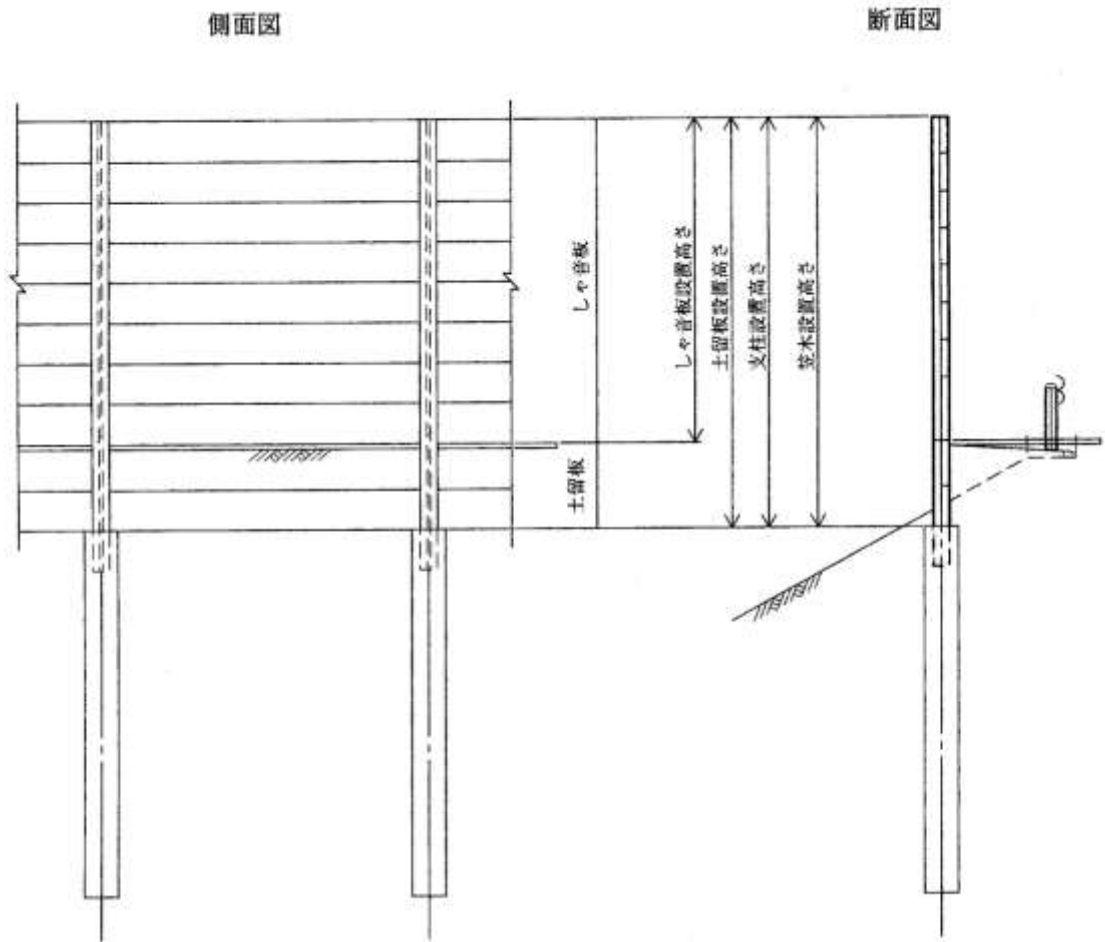

③ 路側工

③-1 路側工（据付け）（建地-B）

1. 適用範囲

本資料は、プレキャスト製品による歩車道境界ブロック及び地先境界ブロックの据付作業に適用する。

1-1 適用できる範囲

1-1-1 歩車道境界ブロック

製品長 2m 以下の場合

1-1-2 地先境界ブロック

製品長 2m 以下の場合

1-2 適用できない範囲

1-2-1 歩車道境界ブロック

製品長が 2m を超える場合

1-2-2 地先境界ブロック

製品長が 2m を超える場合

2. 施工概要

施工フローは下記を標準とする。



図2-1 施工フロー

- (注) 1. 本施工パッケージで対応しているのは、二重実線部分のみである。
 2. 養生の種類（一般養生，特殊養生（練炭），特殊養生（ジェットヒータ））にかかわらず適用できる。
 3. () 書きについては，必要な場合計上する。

3. 施工パッケージ

3-1 歩車道境界ブロック (SCB422510)

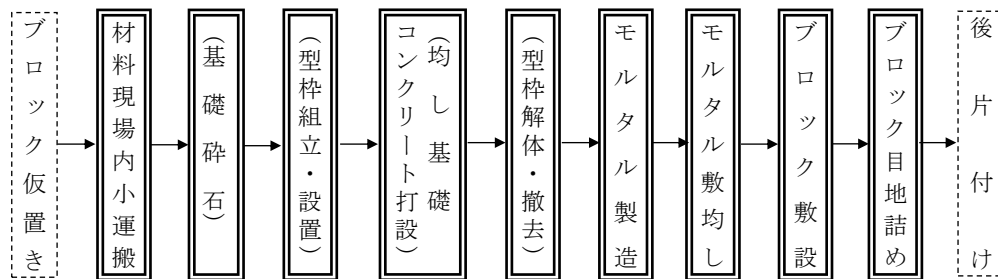
(1) 条件区分

条件区分は、次表を標準とする。

表 3.1 歩車道境界ブロック 積算条件区分一覧

(積算単位：m)

作業区分	ブロック規格	基礎砕石規格	均し基礎コンクリート規格	養生工の有無
設置	(表 3.2)	(表 3.3)	(表 3.4)	無し
再利用設置				有り
設置	(表 3.2)	(表 3.3)	(表 3.4)	無し
再利用設置				有り

- (注) 1. 上表は、歩車道境界ブロック (道路の車道と歩道等を分離するために用いる) の基礎材、均し基礎コンクリート型枠、均し基礎コンクリート、プレキャストブロックの設置、ブロック据付作業におけるバックホウ(クレーン機能付き)の賃料、コンクリート現場内小運搬の他、敷モルタル、目地モルタル、器具等、その施工に必要な全ての機械・労務・材料費 (損料等を含む) を含む。
2. 作業区分が「再利用設置」の場合、注1の歩車道境界ブロック本体の製品費は含まない費用とする。
3. 均し基礎コンクリートの厚さが15cmを超える場合、又は、均し基礎コンクリート有りてブロック幅(底面)が30cmを超える場合は、均し基礎コンクリート規格は無しとし、「第Ⅱ編第4章①コンクリート工」よりコンクリートを別途計上する。
4. 基礎砕石の厚さが15cmを超える場合、又は、基礎砕石有りてブロック幅(底面)が30cmを超える場合は、基礎砕石規格は無しとし、「第Ⅱ編第2章②基礎・裏込砕石工」より基礎砕石を別途計上する。
5. ブロック規格A種、B種、C種の標準使用量は、165個/100mとする。
6. 基礎砕石、均し基礎コンクリートの材料ロスを含む。標準ロス率は、基礎砕石が+0.20、均し基礎コンクリートが+0.07とする。

表 3.2 ブロック規格

積算条件	区分
ブロック規格	A種(150/170×200×600)
	B種(180/205×250×600)
	C種(180/210×300×600)
	各種(600mm以下, 50kg未満)
	各種(600mm以下, 50kg以上100kg未満)
	各種(600mm超1000mm以下, 50kg以上150kg未満)
	各種(1000mm超2000mm以下, 150kg以上550kg未満)

表 3.3 基礎砕石規格

積算条件	区分
基礎砕石規格	クラッシュラン C-40
	再生クラッシュラン RC-40
	砕石 (各種)
	無し

表 3.4 均し基礎コンクリート規格

積算条件	区分
均し基礎 コンクリート規格	18-8-25(普通)
	18-8-40(普通)
	18-8-25(高炉)
	18-8-40(高炉)
	生コンクリート (各種)
	無し

(2) 代表機材規格

下表機材は、当該施工パッケージで使用されている機材の代表的な規格である。

表 3.5 歩車道境界ブロック 代表機材規格一覧

項目	代表機材規格		備考
機械	K1	小型バックホウ (クローラ型) [後方超小旋回型・超低騒音型・クレーン機能付き・排出ガス対策型 (第3次基準値)] 山積 0.09m ³ (平積 0.07m ³) 吊能力 0.9t	・賃料 ・ブロック規格②③⑤⑥の場合
		バックホウ (クローラ型) [標準型・クレーン機能付き・排出ガス対策型 (第2次基準値)] 山積 0.45m ³ (平積 0.35m ³) 吊能力 2.9t	・賃料 ・ブロック規格⑦の場合
	K2	バックホウ (クローラ型) [標準型・排出ガス対策型 (2011年規制)] 山積 0.8m ³ (平積 0.6m ³)	・賃料 ・基礎砕石有りの場合
	K3	—	
労務	R1	普通作業員	
	R2	特殊作業員	
	R3	土木一般世話役	
	R4	型わく工	・均し基礎コンクリート有りの場合
運転手 (特殊)		・基礎砕石有り, かつ均し基礎コンクリート無しの場合 ・ブロック規格⑦で, 基礎砕石無し, かつ均し基礎コンクリート無しの場合	
材料	Z1	歩車道境界ブロック A 種 (150/170×200×600)	設置の場合
		歩車道境界ブロック B 種 (180/205×250×600)	
		歩車道境界ブロック C 種 (180/210×300×600)	
	Z2	生コンクリート 高炉 18-8-25 (20) W/C 60%	均し基礎コンクリート有りの場合
	Z3	再生クラッシュラン RC-40	基礎砕石有りの場合
Z4	軽油 1.2号 パトロール給油	ブロック規格①④, かつ基礎砕石無しの場合を除く	
市場単価	S	—	

※ブロック規格は、以下のとおりとする。

- ① : A 種 (150/170×200×600)
- ② : B 種 (180/205×250×600)
- ③ : C 種 (180/210×300×600)
- ④ : 各種 (600mm 以下, 50kg 未満)
- ⑤ : 各種 (600mm 以下, 50kg 以上 100kg 未満)
- ⑥ : 各種 (600mm 超 1000mm 以下, 50kg 以上 150kg 未満)
- ⑦ : 各種 (1000mm 超 2000mm 以下, 150kg 以上 550kg 未満)

3-2 地先境界ブロック (SCB422520)

(1) 条件区分

条件区分は、次表を標準とする。

表 3.6 地先境界ブロック 積算条件区分一覧

(積算単位：m)

作業区分	ブロック規格	基礎碎石規格	均し基礎コンクリート規格	養生工の有無
設置	(表 3.7)	(表 3.3)	(表 3.4)	無し
再利用設置				有り
				無し
				有り

- (注) 1. 上表は、地先境界ブロック（地先境界に道路の舗装止めとして用いる）の基礎材、均し基礎コンクリート型枠、均し基礎コンクリート、プレキャストブロックの設置、ブロック据付作業におけるバックホウ（クレーン機能付き）の賃料、コンクリート現場内小運搬の他、敷モルタル、目地モルタル、器具等、その施工に必要な全ての機械・労務・材料費（損料等を含む）を含む。
2. 作業区分が「再利用設置」の場合、注1の地先境界ブロック本体の製品費は含まない費用とする。
3. 均し基礎コンクリートの厚さが15cmを超える場合、又は、均し基礎コンクリート有りでブロック幅（底面）が30cmを超える場合は、均し基礎コンクリート規格は無しとし、「第Ⅱ編第4章①コンクリート工」よりコンクリートを別途計上する。
4. 基礎碎石の厚さが15cmを超える場合、又は、基礎碎石有りでブロック幅（底面）が30cmを超える場合は、基礎碎石規格は無しとし、「第Ⅱ編第2章②基礎・裏込碎石工」より基礎碎石を別途計上する。
5. ブロック規格A種、B種、C種の標準使用量は、165個/100mとする。
6. 基礎碎石、均し基礎コンクリートの材料ロスを含む。標準ロス率は、基礎碎石が+0.20、均し基礎コンクリートが+0.07とする。

表 3.7 ブロック規格

積算条件	区分
ブロック規格	A種(120×120×600)
	B種(150×120×600)
	C種(150×150×600)
	各種(600mm以下, 50kg未満)
	各種(600mm以下, 50kg以上100kg未満)
	各種(600mm超1000mm以下, 50kg以上150kg未満)
	各種(1000mm超2000mm以下, 150kg以上550kg未満)

(2) 代表機労材規格

下表機労材は、当該施工パッケージで使用されている機労材の代表的な規格である。

表 3.8 地先境界ブロック 代表機労材規格一覧

項目	代表機労材規格		備考
機械	K1	小型バックホウ (クローラ型) [後方超小旋回型・超低騒音型・クレーン機能付き・排出ガス対策型 (第3次基準値)] 山積 0.09m ³ (平積 0.07m ³) 吊能力 0.9t	・賃料 ・ブロック規格⑤⑥の場合
		バックホウ (クローラ型) [標準型・クレーン機能付き・排出ガス対策型 (第2次基準値)] 山積 0.45m ³ (平積 0.35m ³) 吊能力 2.9t	・賃料 ・ブロック規格⑦の場合
	K2	バックホウ (クローラ型) [標準型・排出ガス対策型 (2011年規制)] 山積 0.8m ³ (平積 0.6m ³)	・賃料 ・基礎砕石有りの場合
	K3	—	
労務	R1	普通作業員	
	R2	特殊作業員	
	R3	土木一般世話役	
	R4	型わく工	・均し基礎コンクリート有りの場合
運転手 (特殊)		・基礎砕石有り, かつ均し基礎コンクリート無しの場合 ・ブロック規格⑦で, 基礎砕石無し, かつ均し基礎コンクリート無しの場合	
材料	Z1	地先境界ブロック A種 (120×120×600)	設置の場合
		地先境界ブロック B種 (150×120×600)	
		地先境界ブロック C種 (150×150×600)	
	Z2	生コンクリート 高炉 18-8-25 (20) W/C 60%	均し基礎コンクリート有りの場合
	Z3	再生クラッシュラン RC-40	基礎砕石有りの場合
Z4	軽油 1.2号 パトロール給油	ブロック規格①②③④, かつ基礎砕石無しの場合を除く	
市場単価	S	—	

※ブロック規格は、以下のとおりとする。

- ① : A種 (120×120×600)
- ② : B種 (150×120×600)
- ③ : C種 (150×150×600)
- ④ : 各種 (600mm以下, 50kg未満)
- ⑤ : 各種 (600mm以下, 50kg以上100kg未満)
- ⑥ : 各種 (600mm超1000mm以下, 50kg以上150kg未満)
- ⑦ : 各種 (1000mm超2000mm以下, 150kg以上550kg未満)

③-2 路側工（取外し）（建地-B）

1. 適用範囲

本資料は、プレキャスト製品による歩車道境界ブロック及び地先境界ブロックの取外し作業に適用する。

1-1 適用できる範囲

(1) 処分又は再利用を目的としたブロック（長さ 800mm/個以下，質量 105kg/個未満）の撤去の場合

2. 施工概要

施工フローは下記を標準とする。



図2-1 施工フロー

(注) 1. 本施工パッケージで対応しているのは、二重実線部分のみである。
2. ブロック，モルタル処分費及び現場搬出の費用は，別途計上する。

3. 施工パッケージ

3-1 歩車道境界ブロック撤去，地先境界ブロック撤去（SCB422540，SCB422550）

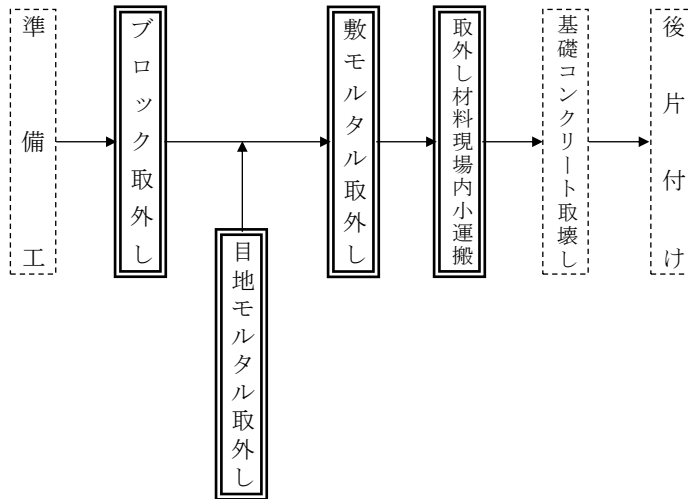
(1) 条件区分

条件区分は，次表を標準とする。

表 3.1 歩車道境界ブロック撤去，地先境界ブロック撤去 積算条件区分一覧
(積算単位：m)

再利用区分
処分
再利用

(注) 1. 上表は，プレキャスト製品による歩車道境界ブロック又は地先境界ブロックの撤去，敷モルタル・目地モルタルの取外し，集積，現場内小運搬等，その施工に必要な全ての機械・労務・材料費（損料等を含む）を含む。
2. 施工数量は直線部，曲線部及び片面用，両面用，乗入れ，すりつけ用ブロックを含んだ施工延長である。
3. 基礎コンクリートのとりこわしは，別途計上する。

(2) 代表機労材規格

下表機労材は、当該施工パッケージで使用されている機労材の代表的な規格である。

表 3.2 歩車道境界ブロック撤去 地先境界ブロック撤去 代表機労材規格一覧

項目	代表機労材規格		備考
機械	K1	小型バックホウ（クローラ型）[超小旋回型・排出ガス対策型（第2次基準値）] 山積 0.22m ³ （平積 0.16m ³ ）	賃料
	K2	—	
	K3	—	
労務	R1	普通作業員	
	R2	土木一般世話役	
	R3	運転手（特殊）	
	R4	特殊作業員	再利用区分が再利用の場合
材料	Z1	軽油 1.2号 バトロール給油	
	Z2	—	
	Z3	—	
	Z4	—	
市場単価	S	—	

④ 組立歩道工（建地-D）

1. 適用範囲

本資料は、プレキャスト床版の支柱式（斜柱を含む）又は片持式組立歩道及び現場打設コンクリート床版の支柱式（斜柱を含む）組立歩道の組立・据付作業に適用する。

1-1 適用できる範囲

(1) 構造形式が表 1. 1 に該当する場合

表 1. 1 組立歩道組立・据付 構造形式一覧

形式区分	床版形式	支柱形式	受桁形式	支柱（受桁） 間隔	幅員
支柱式	プレキャスト コンクリート製	鋼製		3m	1.0m
		プレキャストコンクリート製又は鋼製			1.5m
	プレキャストコンクリート製		5m		2.0m
	プレキャストコンクリート製		5m		2.5m
片持式 （鋼製受桁形 式）	プレキャスト コンクリート製	-	鋼製	3m	1.0m
					1.5m
					2.0m
片持式	プレキャスト コンクリート製	-	-	-	1.5m
					2.0m
支柱式	現場打	鋼製		3m	1.5m
					2.0m

2. 施工概要

2-1 施工フロー

施工フローは下記を標準とする。

(1) プレキャスト床版
(支柱式の場合)



図2-1 施工フロー

(注) 本施工パッケージで対応しているのは、二重実線部分のみである。

(片持式の場合)
受桁有り

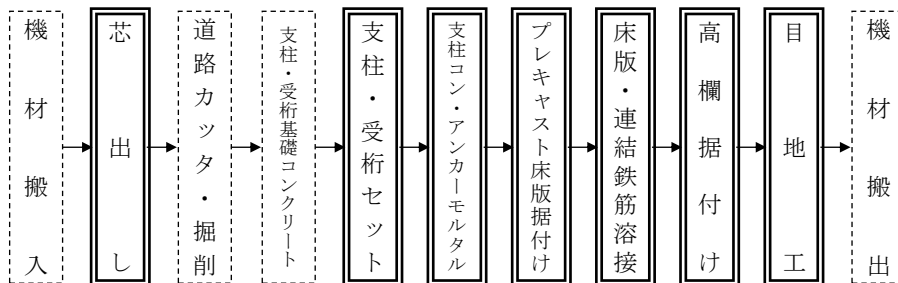

図2-2 施工フロー

(注) 本施工パッケージで対応しているのは、二重実線部分のみである。

(片持式の場合)
支柱・受桁無し

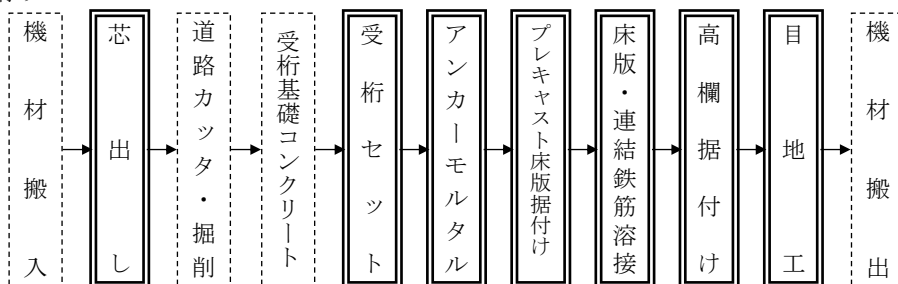

図2-3 施工フロー

(注) 本施工パッケージで対応しているのは、二重実線部分のみである。

(2) 現場打設コンクリート床板
(支柱式の場合)

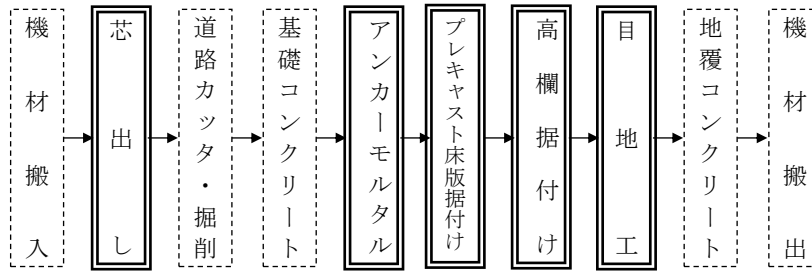

図2-4 施工フロー

(注) 本施工パッケージで対応しているのは、二重実線部分のみである。

3. 施工パッケージ

3-1 組立歩道組立据付 (SCB422610)

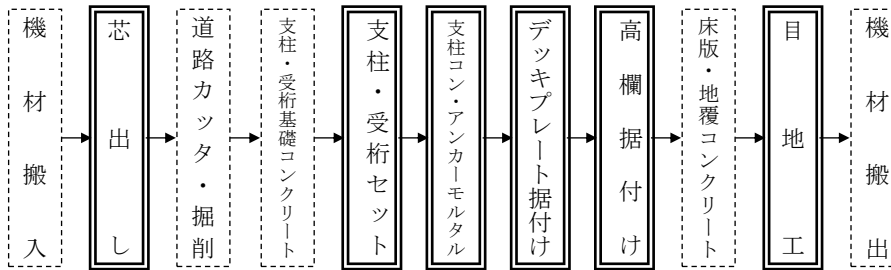
(1) 条件区分

条件区分は、次表を標準とする。

表 3.1 組立歩道組立・据付 積算条件区分一覧

(積算単位：m)

形式区分	床版形式	支柱 (受桁) 間隔	幅員	作業区分
支柱式	プレキャスト コンクリート製	3.0m	1.0m	(表 3.2)
			1.5m	
			2.0m	
			2.5m	
	5.0m	2.0m		
	現場打	3.0m	1.5m	
			2.0m	
片持式	プレキャスト コンクリート製	3.0m	1.0m	
			1.5m	
			2.0m	
			無し	1.5m
				2.0m

(注) 1. 上表は、組立歩道の組立・据付作業、各部材の30m程度の現場内小運搬、芯出し、桁及び支柱の組立、デッキプレート及び鉄筋据付け(現場打床版の場合)、床版据付け設置(プレキャスト床版の場合)、高欄据付けの他、目地材、目地モルタル、アンカーモルタル、溶接材、電気溶接機損料の費用等、その施工に必要な全ての機械・労務・材料費(損料等を含む)を含む。ただし、組立歩道(材料費)は含まない。

2. 組立歩道の材料費は別途計上する。

3. 支柱等の基礎掘削及びコンクリート打設、現場打床版のコンクリート打設、縁石の設置及び現場塗装は、必要に応じて別途計上する。

4. 組立用足場が必要な場合は、別途計上する。

5. 片持式(鋼製受桁形式)の幅員は、床版幅とする。

表 3.2 作業区分

積算条件	区分
作業区分	支柱受桁 床版据付 高欄据付
	支柱受桁 床版据付
	高欄据付

(2) 代表機労材規格

下表機労材は、当該施工パッケージで使用されている機労材の代表的な規格である。

表 3.3 組立歩道組立・据付 代表機労材規格一覧

項目		代表機労材規格	備考
機械	K1	トラック [クレーン装置付] ベーストラック 4t 級 吊能力 2.9t	高欄据付を除く
	K2	—	
	K3	—	
労務	R1	普通作業員	
	R2	特殊作業員	
	R3	土木一般世話役	
	R4	運転手 (特殊)	高欄据付を除く
材料	Z1	軽油 1.2号 パトロール給油	高欄据付を除く
	Z2	—	
	Z3	—	
	Z4	—	
市場単価	S	—	

3-2 組立歩道 (材料費)

(1) 条件区分

組立歩道組立・据付 (材料費) における積算条件区分はない。
積算単位は、m とする。

3-3 組立用足場

組立用足場の積算は次のとおりとする。

- (1) 足場は、原則として高さ (地盤面より床版までの高さ) が 2m 以上の場合に計上する。
- (2) 足場工の積算は、「第Ⅱ編第5章⑦-1 足場工」による。
- (3) 足場は、単管傾斜足場を標準とする。

(参考図)



⑤ 道路植栽工（県-D）

⑤-1 道路植栽工

1. 適用範囲

この積算基準は道路植樹作業に適用し、公園・緑地等での植樹作業は第V編第1章を参照すること。

なお、市場単価を適用できる作業については、第VI編第1章⑤道路植栽工の市場単価を優先して適用するものとする。

2. 参考資料

2-1 支柱標準図

正面は車道に向けた面とする。

(1) 添え柱

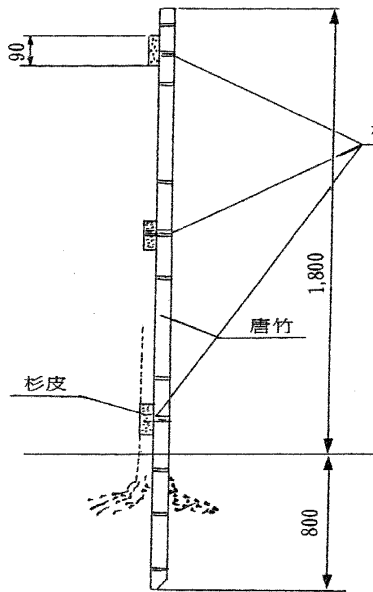

(2) 二脚鳥居 (添え柱付)

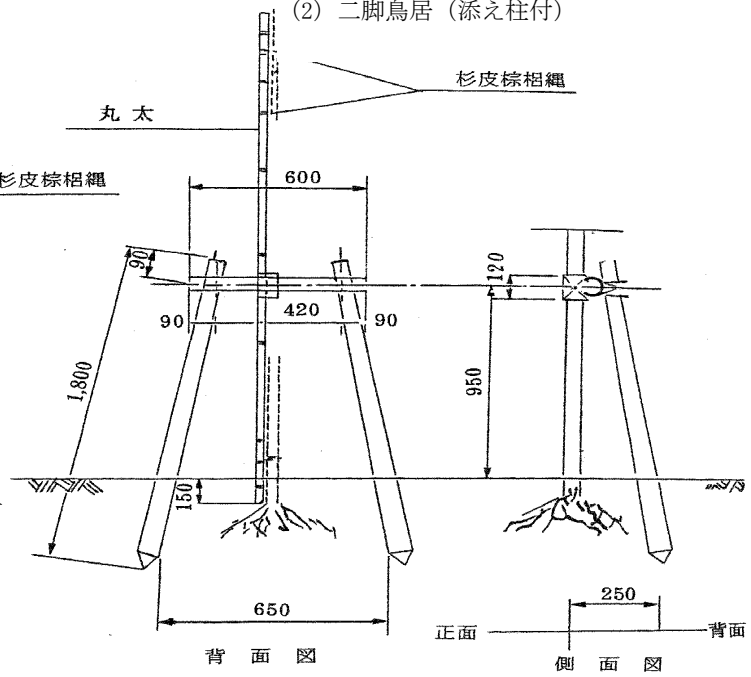

(3) 二脚鳥居 (添え柱なし)

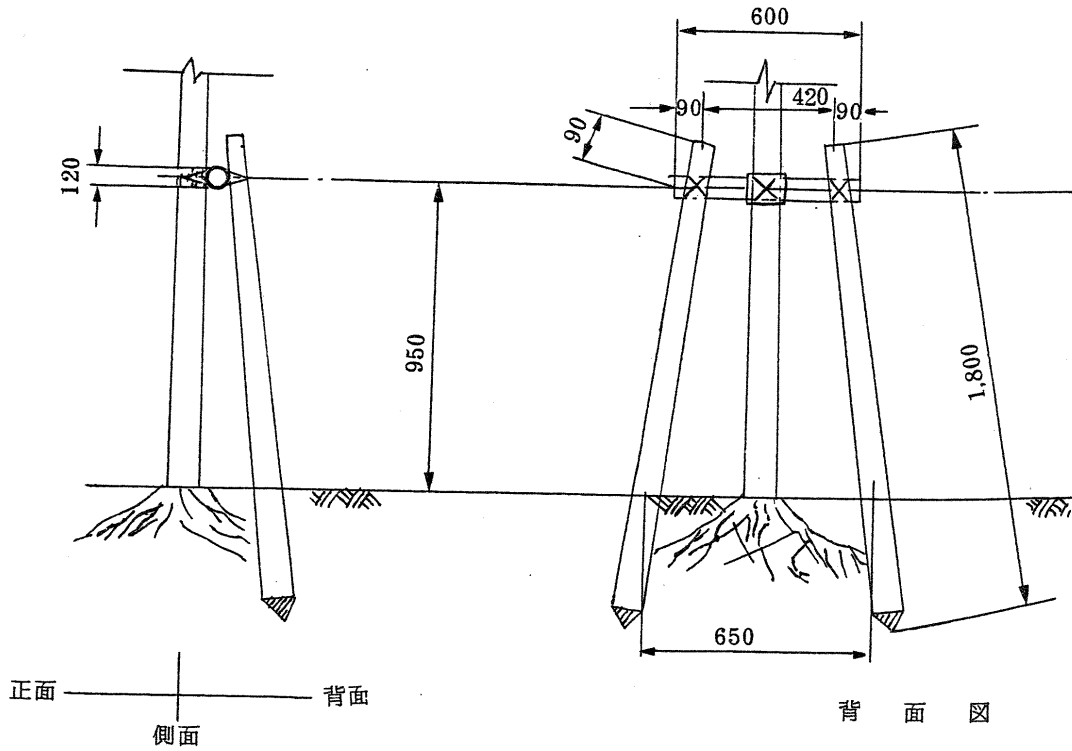

(4) 三脚鳥居

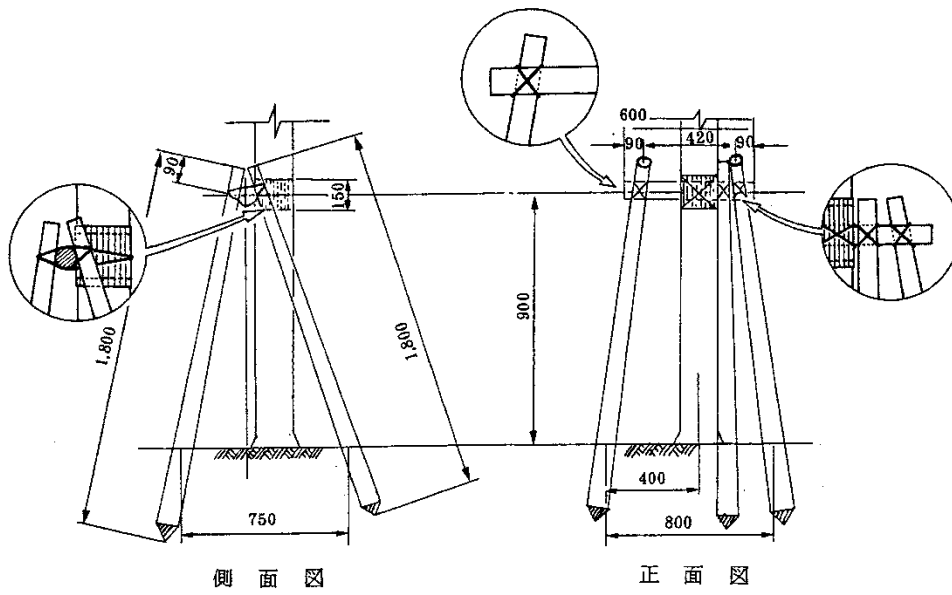

(5) 十字鳥居

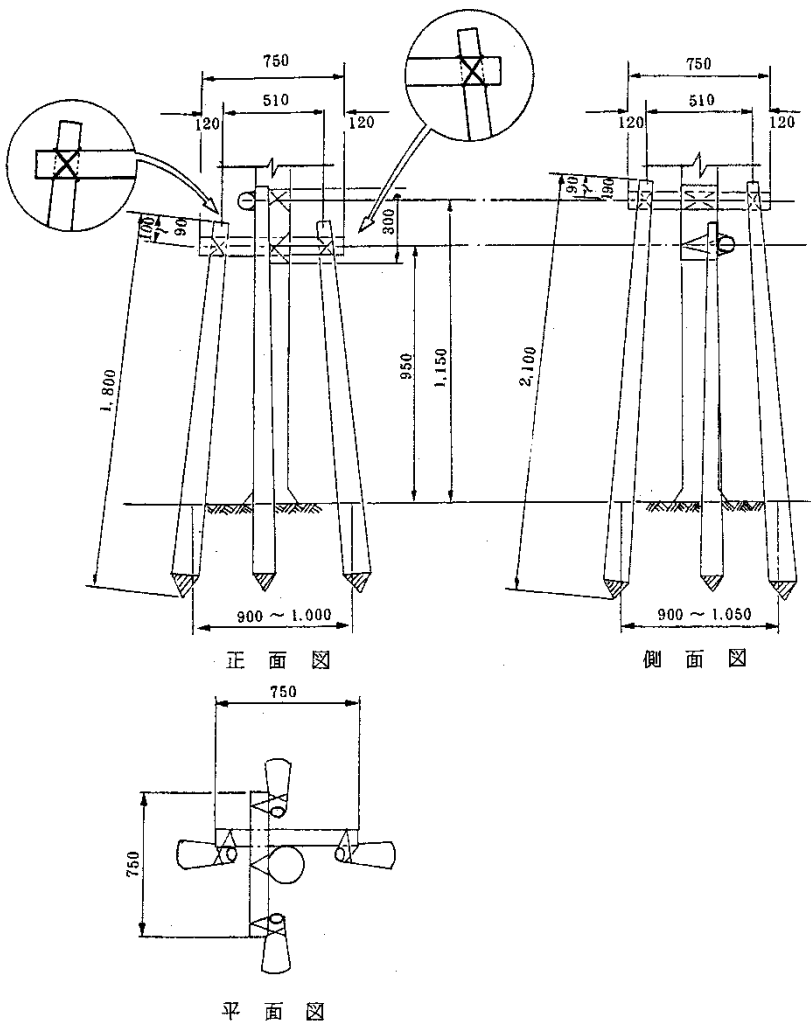

(6) 二脚鳥居組合せ

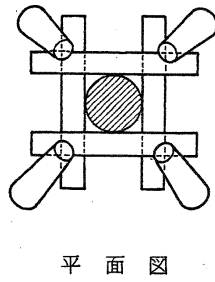
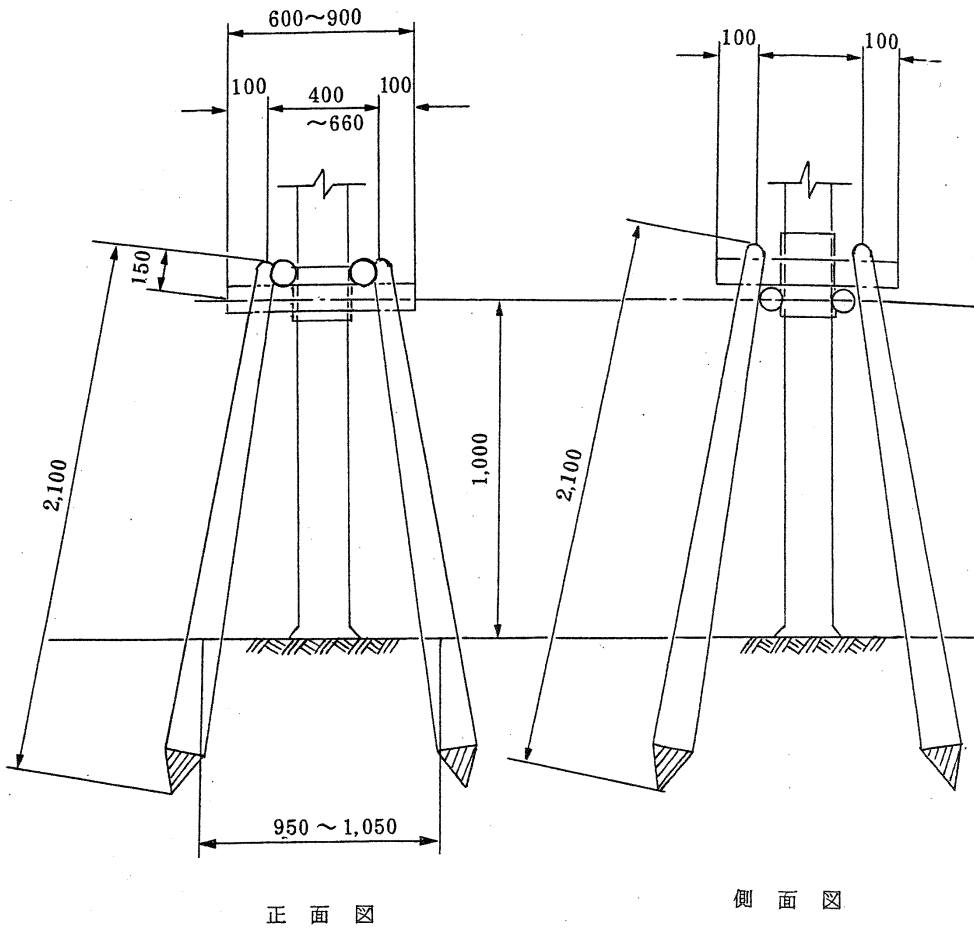

2-2 樹木の根鉢寸法及び植穴寸法等

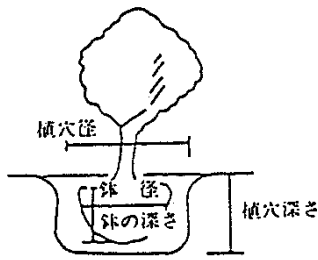

(高木)

幹周 (cm)	鉢径 (cm)	鉢深さ (cm)	植穴径 (cm)	植穴深 (cm)	鉢容量 (m ³)	植穴容量 (m ³)
15 未満	30	26	66	37	0.031	0.126
15 以上 20 未満	49	37	88	52	0.049	0.313
20 " 30 "	64	45	105	62	0.123	0.535
30 " 40 "	83	56	127	76	0.301	0.967
40 " 60 "	111	73	160	98	0.739	1.974
60 " 90 "	159	100	216	134	1.923	4.888

(中低木)

樹高 (cm)	鉢径 (cm)	鉢深さ (cm)	植穴径 (cm)	植穴深 (cm)	鉢容量 (m ³)	植穴容量 (m ³)
45 未満	18	13	22	28	0.004	0.011
45 以上 60 未満	20	15	29	30	0.005	0.019
60 " 75 "	21	16	32	30	0.006	0.025
75 " 90 "	23	16	35	31	0.007	0.031
90 " 120 "	24	18	40	33	0.009	0.041
120 " 150 "	26	19	44	34	0.010	0.052
150 " 200 "	30	22	55	37	0.016	0.088
200 " 250 "	34	25	66	40	0.023	0.135
250	38	28	76	43	0.032	0.197

⑥ 橋梁附属施設設置工（建地-D）

1. 適用範囲

本資料は、施工パッケージによる橋梁附属施設設置工に適用する。

1-1 適用できる範囲

1-1-1 排水樹

(1) 橋梁、シェッドの排水樹（110kg/個以下）を設置する場合

1-1-2 橋名板等取付

(1) 高欄、橋桁及び橋台・橋脚に橋名板（橋歴板）（300mm×800mm以下）を設置する場合

1-1-3 橋梁用高欄

(1) 橋梁用高欄（橋梁に設置する高欄（歩行者自転車用柵）、車両用防護柵及び高欄兼用車両用防護柵）を設置する場合

(2) 橋梁用高欄の材質が鋼製・ダクタイル製・アルミ製の場合

(3) 基礎方式がベースプレート式の場合

1-2 適用できない範囲

1-2-1 排水樹

(1) 鋼床版を同時に施工する場合

1-2-2 橋梁用高欄

(1) 橋梁用ガードレール高欄を設置する場合

(2) 側道橋用高欄を設置する場合

(3) 既設地覆を削孔してアンカーを設置する場合

(4) 再利用設置の場合

2. 施工概要

施工フローは、下記を標準とする。

(1) 排水樹



図2-1 施工フロー

(注) 本施工パッケージで対応しているのは、二重実線部分のみである。

(2) 橋名板等取付

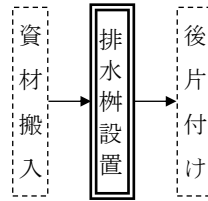

図2-2 施工フロー

(注) 本施工パッケージで対応しているのは、二重実線部分のみである。

(3) 橋梁用高欄

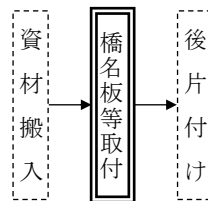

図2-3 施工フロー

(注) 本施工パッケージで対応しているのは、二重実線部分のみである。

3. 施工パッケージ

3-1 排水柵 (SCB422710)

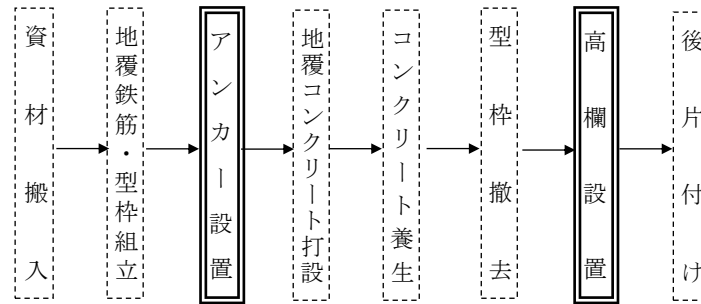
(1) 条件区分

表 3.1 排水柵 積算条件区分一覧

(積算単位：箇所)

排水柵の種類
排水柵A
排水柵B 20kg/個未満
排水柵B 20kg/個以上 110 kg/個以下

- (注) 1. 橋梁、シェッドの排水柵の設置、現場内小運搬等、その施工に必要な全ての機械・労務・材料費（損料等含む）を含む。
 2. 排水柵Aは、繊維強化プラスチック（FRP）製とする。
 3. 排水柵Bは、FRP 製以外（普通鋳鉄（ねずみ鋳鉄）製等）とする。

(2) 代表機材規格

下表機材は、当該施工パッケージで使用されている機材の代表的な規格である。

表 3.2 排水柵 代表機材規格一覧

項目	代表機材規格		備考
機械	K1	—	
	K2	—	
	K3	—	
労務	R1	普通作業員	
	R2	土木一般世話役	
	R3	—	
	R4	—	
材料	Z1	橋梁用排水柵 鋼桁用 A タイプ 首下 265 FC250 本体 13.6kg/個	排水柵B 20kg/個未満の場合
		橋梁用排水柵 鋼桁用 A タイプ 首下 265 FC250 本体 82.2kg/個	排水柵B 20kg/個以上 110kg/個以下の場合
	Z2	—	
	Z3	—	
Z4	—		
市場単価	S	—	

3-2 排水柵A（材料費） (SCB422711)

(1) 条件区分

排水柵A（材料費）における積算条件区分はない。
 積算単位は、箇所とする。

3-3 橋名板等取付 (SCB422720)

(1) 条件区分

橋名板等取付における積算条件区分はない。

積算単位は、枚とする。

(注) 1. 現場内小運搬, 電気ドリル等の工具費, 電力に関する経費等, 橋名板 (橋歴板) 取付に必要な全ての機械・労務・材料費 (損料等含む) を含む。

2. 取付箇所が高所であり高所作業車を必要とする場合は, 別途考慮する。

(2) 代表機労材規格

下表機労材は, 当該施工パッケージで使用されている機労材の代表的な規格である。

表 3.3 橋名板等取付 代表機労材規格一覧

項目		代表機労材規格	備考
機械	K1	—	
	K2	—	
	K3	—	
労務	R1	普通作業員	
	R2	—	
	R3	—	
	R4	—	
材料	Z1	銘板 300×200×13	
	Z2	—	
	Z3	—	
	Z4	—	
市場単価	S	—	

3-4 橋梁用高欄（SCB422740）

(1) 条件区分

条件区分は、次表を標準とする。

表 3.4 橋梁用高欄 積算条件区分一覧
(積算単位：m)

設置方法
組立式
一体式

- (注) 1. 現場内小運搬，高欄組立工具類等，橋梁用高欄の設置に必要な全ての機械・労務・材料費（損料等含む）を含む。ただし，橋梁用高欄一体式（材料費）は含まない。
 2. 組立式とは，支柱と横枠部を分割できる市販品，一体式とは，形鋼等による工場製作品をいう。
 3. 橋梁用高欄が一体式の場合の材料費は，m 当り単価を別途計上する。
 4. 地覆にかかわる鉄筋組立，コンクリート工及び型枠の設置・撤去は含まない。

(2) 代表機材規格

下表機材は，当該施工パッケージで使用されている機材の代表的な規格である。

表 3.5 橋梁用高欄 代表機材規格一覧

項目	代表機材規格		備考
機械	K1	トラック [クレーン装置付] ベーストラック 4t 級 吊能力 2.9t	一体式の場合
	K2	—	
	K3	—	
労務	R1	普通作業員	
	R2	土木一般世話役	
	R3	運転手（特殊）	一体式の場合
	R4	—	
材料	Z1	高欄(鋼製) B種 丸・縦棧型 ビーム数 3本 高さ 1,000mm スパン 2.0m めっき	組立式の場合
	Z2	軽油 1.2号 パトロール給油	一体式の場合
	Z3	—	
	Z4	—	
市場単価	S	—	

3-5 橋梁用高欄一体式（材料費）

(1) 条件区分

橋梁用高欄一体式（材料費）における積算条件区分はない。
 積算単位は，m とする。

⑦ 道路附属物設置工（建地-E）

1. 適用範囲

本資料は、道路附属物工のうち、パネル式による距離標（百米標，キロ標）の，人力による設置及び撤去作業に適用する。

1-1 適用できる範囲（以下のいずれかの条件に該当する場合）

- (1) パネル式による距離標（百米標，キロ標）の設置（材料込みの新設設置）
- (2) 撤去の場合

1-2 適用できない範囲

- (1) 三角柱式，埋込式による距離標の場合
- (2) 接着剤による貼付の場合



図 1-1 参考図

2. 施工概要

施工フローは、下記を標準とする。

2-1 パネル式（アンカー固定及び金具固定）

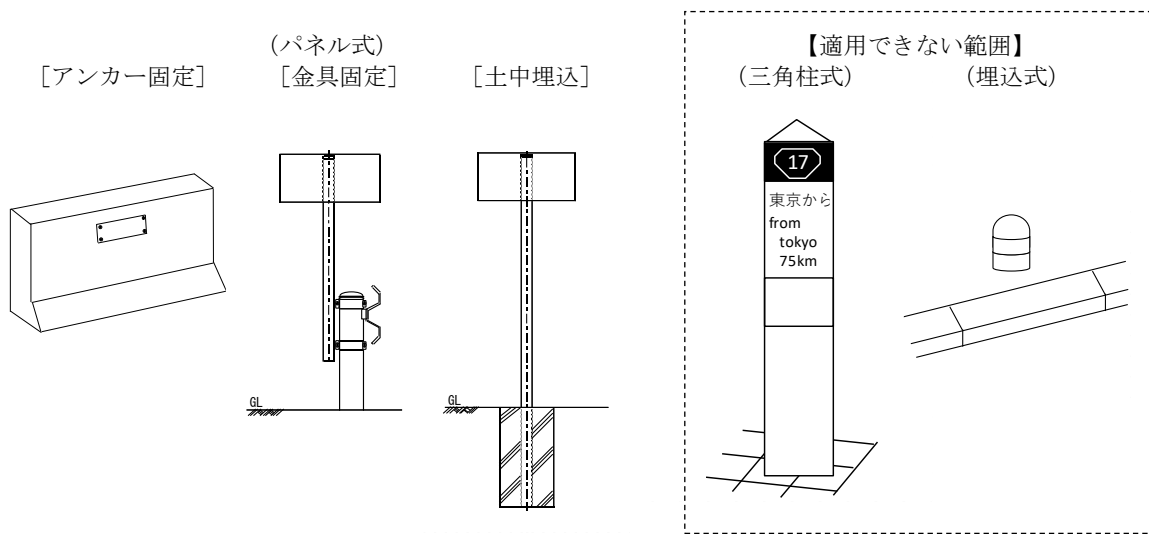

図2-1 施工フロー

(注) 本施工パッケージで対応しているのは、二重実線部分のみである。

2-2 パネル式（土中埋込）

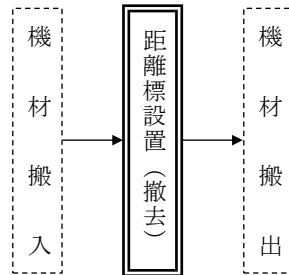

図2-2 施工フロー

(注) 本施工パッケージで対応しているのは、二重実線部分のみである。

3. 施工パッケージ

3-1 距離標 (SCB422910)

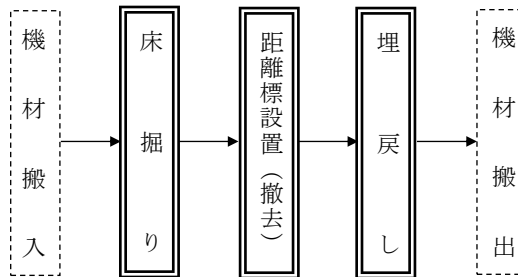
(1) 条件区分

条件区分は、次表を標準とする。

表 3.1 距離標 積算条件区分一覧

(積算単位：枚)

作業区分	形式
設 置	パネル式 (アンカー固定)
	パネル式 (金具固定)
	パネル式 (土中埋込)
撤 去	パネル式 (アンカー固定)
	パネル式 (金具固定)
	パネル式 (土中埋込)

- (注) 1. 上表でパネル式 (アンカー固定) 及びパネル式 (金具固定) の場合は、距離標の設置 (設置の場合)、撤去 (撤去の場合)、穿孔 (設置、かつアンカー固定の場合)、インパクトドライバー損料、電力に関する経費等、その施工に必要な全ての機械・労務・材料費 (損料を含む) を含む。ただし、距離標の材料費は含まない。
2. 上表でパネル式 (土中埋込) の場合は、距離標の設置 (設置の場合)、撤去 (撤去の場合)、床掘り、埋戻し、プレキャスト基礎 (設置、かつプレキャスト基礎の場合)、スコップ、インパクトドライバー損料、電力に関する費用等、その施工に必要な全ての機械・労務・材料費 (損料を含む) を含む。ただし、距離標及びプレキャスト基礎の材料費は含まない。
3. 作業区分「設置」の場合は、距離標の材料費を別途計上する。
4. 作業区分「設置」、かつ形式「パネル式 (土中埋込)」で、距離標基礎がプレキャスト基礎の場合は、プレキャスト基礎の材料費を別途計上する。
5. 作業区分「設置」、かつ形式「パネル式 (土中埋込)」で、距離標基礎が現場打基礎の場合は、現場打基礎の費用を別途計上する。
6. 作業区分「撤去」、かつ「パネル式 (土中埋込)」の場合は、コンクリート基礎のとりこわし及びとりこわし後の殻運搬を別途計上する。

(2) 代表機労材規格

下表機労材は、当該施工パッケージで使用されている機労材の代表的な規格である。

表 3.2 距離標 代表機労材規格一覧

項目	代表機労材規格		備考
機械	K1	—	
	K2	—	
	K3	—	
労務	R1	普通作業員	
	R2	土木一般世話役	
	R3	—	
	R4	—	
材料	Z1	—	
	Z2	—	
	Z3	—	
	Z4	—	
市場単価	S	—	

3-2 距離標（材料費）

(1) 条件区分

距離標（材料費）における積算条件区分はない。
積算単位は、枚とする。

⑧ トンネル内装板設置工（建地—E）

1. 適用範囲

本資料は、トンネル内装板設置工の側壁用内装板のみに適用する。

1-1 適用できる範囲

- (1) 内装板設置総面積が 500m² 以上の場合
- (2) 削孔径が 12mm～18mm の場合
- (3) アンカー径が M10～M12 の場合
- (4) 支持材の使用鋼材が形鋼及び鋼板の場合
- (5) 内装板 1 枚当り質量が 25kg 以下かつ 1 枚当り面積が 3m² 以下の場合

2. 施工概要

施工フローは、下記を標準とする。



図2-1 施工フロー

(注) 本施工パッケージで対応しているのは、二重実線部分のみである。

3. 施工パッケージ

3-1 トンネル内装板設置（SCB422810）

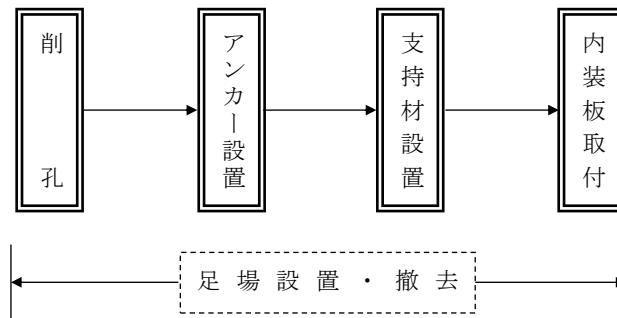
(1) 条件区分

トンネル内装板設置における積算条件区分はない。

積算単位は、 m^2 とする。

- (注) 1. トンネル内装板設置の削孔、アンカー設置、支持材取付、内装板取付作業の他、脚立、トラック・フォークリフト・ハンマドリル・インパクトレンチ等の機械損料及び電力に関する経費の費用等、その施工に必要な全ての機械・労務・材料費（損料等を含む）を含む。ただし、トンネル内装板（材料費）は含まない。
2. トンネル内装板の材料費は別途計上する。
3. 足場工（枠組・単管）や高所作業車を使用する場合は、別途計上する。
4. 支持材及び内装板の固定方法は、ねじ止めを標準とする。

(2) 代表機労材規格

下表機労材は、当該施工パッケージで使用されている機労材の代表的な規格である。

表 3.1 トンネル内装板設置 代表機労材規格一覧

項目	代表機労材規格		備考
機械	K1	—	
	K2	—	
	K3	—	
労務	R1	特殊作業員	
	R2	普通作業員	
	R3	土木一般世話役	
	R4	—	
材料	Z1	—	
	Z2	—	
	Z3	—	
	Z4	—	
市場単価	S	—	

3-2 トンネル内装板（材料費）

(1) 条件区分

トンネル内装板（材料費）における積算条件区分はない。

積算単位は、 m^2 とする。

- (注) トンネル内装板（材料費）は、支持材、取付用のアンカー等の材料を含む。

[参考図]

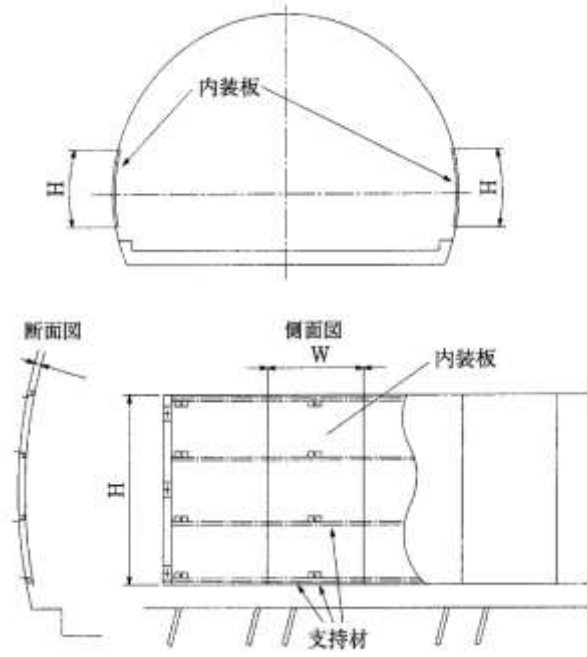

トンネル断面取付一般図

⑨ 道路照明設備設置工（建[電気編]－D）

1. 適用範囲

本資料は、道路照明設備設置工に適用する。

2. 施工概要

施工フロー



図2-1 施工フロー

(注) 本歩掛が対象としているのは、実線部分のみである。

3. 標準歩掛

3-1 道路照明灯建柱

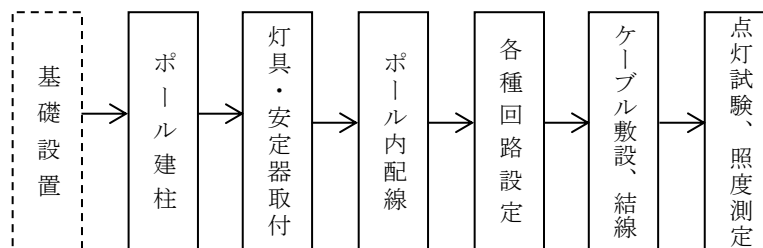
表 3.1 照明灯設置歩掛表

作業種別	細別規格	単位	電工	普通作業員	トラッククレーン賃料(日)	摘要
道路照明灯建柱	高さ：GL8～12m 重量：350kg以下	10基	5.0	4.0	1.7	
	高さ：GL8～12m 重量：350kg超1000kg以下	10基	6.0	4.8	1.9	

- (注) 1. 舗装切断、とりこわし、復旧、床堀、埋戻しは、各項目を参照のこと。
 2. 撤去（再使用・不使用）は、本歩掛の0.5倍とする。
 3. 個別製作照明柱、鋼管引込ポールも本歩掛に準ずる。
 4. トラッククレーンは、油圧式4.8～4.9t吊りとする。

3-2 照明器具取付

表 3.2 照明器具取付歩掛表

作業種別	細別規格	単位	電工	普通作業員	リフト車運転(時間)	摘要
照明器具取付		10台	4.1	2.1	9.0	

- (注) 1. 同一柱に2台以上器具を取付ける場合は、本歩掛の台数分とする。
 2. 本歩掛は、ランプ、安定器及びポール内配線を含む。
 3. 高所作業車は、12mとする。

3-3 分電盤取付（ポール取付）

表 3.3 分電盤取付歩掛表

作業種別	細別規格	単位	電工	普通作業員	摘要
分電盤取付	ポール取付型各種	10台	5.2	3.5	

- (注) 1. 引込柱等に取り付ける分電盤に適用する。
 2. 盤内ケーブル接続を含む。

3-4 自動点滅器取付 (ポール取付)

表 3. 4 自動点滅器取付歩掛表

作業種別	細別規格	単位	電工	摘要
自動点滅器取付	ポール取付型各種	10 個	1.2	

(注) ポール内配線を含む。

3-5 自動点滅器取付 (連続照明用)

表 3. 5 自動点滅器取付歩掛表

作業種別	細別規格	単位	電工	摘要
受光部取付		個	0.3	
制御部取付		個	1.0	

4. 積算上の留意事項

- (1) 引込線の工事については、その延長が架空線の場合は1kmまで、地下埋設の場合は150mまでであれば電力会社が負担するがこれを越える場合は、越えた額のみ県にて負担する。この場合の負担額が200千円を越える時は、本課と協議すること。
- (2) 連続照明の設置工事で外線工を必要とする場合は外線工として計上する。
- (3) 美装照明の積算にあたっては、本課と協議すること。

5. 道路照明灯設置工 (県D)

表 5. 1 ケイ光水銀ランプ1基当り歩掛単価表

SWE2108

名 称	単 位	250W 基本型		400W 基本型		400W 2灯基本型	
		規 格	数 量	規 格	数 量	規 格	数 量
電 工	人	表3.1、3.2、3.4		表3.1、3.2、3.4		表3.1、3.2、3.4	
普 通 作 業 員	〃	同 上		同 上		同 上	
ラ ン プ	個	HF250X	1	HF400X	1	HF400X	2
灯 具	〃	KSH-2	1	KSH-2	1	KSH-2	2
安 定 器	〃	普通型(100V) 250W 高力率	1	普通型(100V) 400W 高力率	1	定電力型(100V) 400W 2灯用高力率	1
自 動 点 滅 器	〃	光電式(100V)6A	1	光電式(100V)10A	1	光電式(100V)10A	1
カットアウトスイッチ	〃	15A	1	15A	1	15A	1
直 線 ポ ー ル	本	10m用	1	12m用	1	12m用(2灯用)	1
ナンバープレート	枚	アルミ(打込式) 60×120mm	1	アルミ(打込式) 60×120mm	1	アルミ(打込式) 60×120mm	1
雑 資 材	式		1		1		1
リフト車運転	時間	12~13m	0.9	12~13m	0.9	12~13m	1.8
トラッククレーン賃料	日	油圧伸縮ジブ型 4.9t吊	0.17	油圧伸縮ジブ型 4.9t吊	0.17	油圧伸縮ジブ型 4.9t吊	0.17
諸 雑 費	式		1		1		1
計							

- (注) 1. 電線はクロロブレン外装ケーブル、Fケーブル、外装ケーブル等を用いる。
 2. 連続照明等で電磁開閉器を要する場合は別途計上すること。
 3. 従量別の場合は、メーターを必要とするので、メーターボックスを計上すること。
 但しメーターは電力会社より支給される。
 4. 雑資材は、電線トラフアース棒一式、ポール内配線、テープ等の費用である。

表 5. 2 ナトリウムランプ1基当り歩掛単価表

SWE2109

名 称	単 位	180W 基本型		220W 基本型		220W 2灯基本型	
		規 格	数 量	規 格	数 量	規 格	数 量
電 工	人	表3.1、3.2、3.4		表3.1、3.2、3.4		表3.1、3.2、3.4	
普 通 作 業 員	〃	同 上		同 上		同 上	
ラ ン プ	個	NHT180LS	1	NHT220LS	1	NHT220LS	2
灯 具	〃	KSH-2	1	KSH-2	1	KSH-2	2
安 定 器	〃	普通型(100V) 200W 高力率	1	普通型(100V) 250W 高力率	1	普通型(100V) 250W 高力率	2
自 動 点 滅 器	〃	光電式(100V)6A	1	光電式(100V)6A	1	光電式(100V)10A	1
カットアウトスイッチ	〃	15A	1	15A	1	15A	1
直 線 ポ ー ル	本	10m 用	1	12m 用	1	12m 用 (2灯用)	1
ナンバープレート	枚	アルミ(打込式) 60×120mm	1	アルミ(打込式) 60×120mm	1	アルミ(打込式) 60×120mm	1
雑 資 材	式		1		1		1
リフト車運転	時間	12~13m	0.9	12~13m	0.9	12~13m	1.8
トラッククレーン賃料	日	油圧伸縮ジブ型 4.9t 吊	0.17	油圧伸縮ジブ型 4.9t 吊	0.17	油圧伸縮ジブ型 4.9t 吊	0.17
諸 雑 費	式		1		1		1
計							

(注) ケイ光水銀ランプの(注)1~4と同じ。

表 5. 3 セラミックメタルハライドランプ1基当り歩掛単価表

SWE2112

名 称	単 位	180W 基本型		220W 基本型		220W 2灯基本型	
		規 格	数 量	規 格	数 量	規 格	数 量
電 工	人	表3.1、3.2、3.4		表3.1、3.2、3.4		表3.1、3.2、3.4	
普 通 作 業 員	〃	同 上		同 上		同 上	
ラ ン プ	個	180W 東名形	1	220W 東名形	1	220W 東名形	2
灯 具	〃	KSH-2	1	KSH-2	1	KSH-2	2
安 定 器	〃	普通型(100V) 200W 高力率	1	普通型(100V) 250W 高力率	1	普通型(100V) 250W 高力率	2
自 動 点 滅 器	〃	光電式(100V)6A	1	光電式(100V)6A	1	光電式(100V)10A	1
カットアウトスイッチ	〃	15A	1	15A	1	15A	1
直 線 ポ ー ル	本	10m 用	1	12m 用	1	12m 用 (2灯用)	1
ナンバープレート	枚	アルミ(打込式) 60×120mm	1	アルミ(打込式) 60×120mm	1	アルミ(打込式) 60×120mm	1
雑 資 材	式		1		1		1
リフト車運転	時間	12~13m	0.9	12~13m	0.9	12~13m	1.8
トラッククレーン賃料	日	油圧伸縮ジブ型 4.9t 吊	0.17	油圧伸縮ジブ型 4.9t 吊	0.17	油圧伸縮ジブ型 4.9t 吊	0.17
諸 雑 費	式		1		1		1
計							

(注) ケイ光水銀ランプの(注)1~4と同じ。

表 5. 4 LED道路照明1基当り歩掛単価表

SWE2114

名 称	単 位	10mポール用		12mポール用		12mポール(2灯)用	
		規 格	数 量	規 格	数 量	規 格	数 量
電 工	人	表3.1、3.2、3.4		表3.1、3.2、3.4		表3.1、3.2、3.4	
普通作業員	〃	同上		同上		同上	
LED道路照明器具 (LEDモジュール制御装置を含む)	個	「LED道路・トンネル照明導入ガイドライン」設計条件タイプによる	1	「LED道路・トンネル照明導入ガイドライン」設計条件タイプによる	1	「LED道路・トンネル照明導入ガイドライン」設計条件タイプによる	2
自動点滅器	〃	電子式(100V)6A	1	電子式(100V)6A	1	電子式(100V)10A	1
カットアウトスイッチ	〃	15A	1	15A	1	15A	1
直線ポール	本	10m用	1	12m用	1	12m用(2灯用)	1
ナンバープレート	枚	アルミ(打込式) 60×120mm	1	アルミ(打込式) 60×120mm	1	アルミ(打込式) 60×120mm	1
雑資材	式		1		1		1
リフト車運転	時間	12～13m	0.9	12～13m	0.9	12～13m	1.8
トラッククレーン賃料	日	油圧伸縮ジブ型 4.9t吊	0.17	油圧伸縮ジブ型 4.9t吊	0.17	油圧伸縮ジブ型 4.9t吊	0.17
諸雑費	式		1		1		1
計							

(注) ケイ光水銀ランプの(注)1～4と同じ。

5. LED道路照明器具については、「LED道路・トンネル照明導入ガイドライン」(平成23年9月国土交通省)に記載された設計条件タイプから選択し、積算すること。

6. 基礎工（県D）

道路照明灯の基礎工については、アースオーガ掘削工法を標準とする。

施工フロー

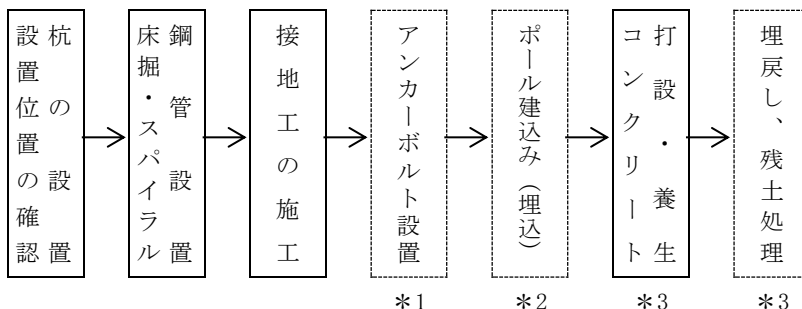

- *1 は、ベース式の場合
- *2 は、埋込み式の場合
- *3 は、作業土工（電気）による。ただし、二次製品を使用する場合は、別途積上げとする。

（注）本歩掛が対象としているのは、実線部分のみである。

7. 標準歩掛

表 7. 1 基礎掘削及びスパイラルダクト立込

作業種別	細別規格	単位	アースオーガ運転（時間）	普通作業員	摘要
照明灯基礎	500φ2m以下	10基	7.0	0.9	
	500φ2.5m以下	10基	9.0	1.1	

表 7. 2 基礎工（アースオーガ掘削工法）1基当り単価表

名称	規格	単位	数量	摘要
アースオーガ運転		時間		表 7.1
普通作業員		人		〃
スパイラル鋼管	φ500、t=1.0	m		必要数量計上
根かせブロック	φ490、t=300	個	1	
生コンクリート		m ³		
諸雑費		式	1	
計				

（注）残土運搬及び残土処理費を別途計上すること。
接地工を含む。

8. アースオーガ運転（県D）

表 8. 1 アースオーガ運転1時間当り単価表

SWE2111

名称	規格	単位	数量	摘要
一般運転手		人	0.18	
軽油		ℓ	4.3	
トラック式アースオーガ損料	オーガ径 450mm	時間	1.0	
諸雑費		式	1	
計				

（注）アースオーガ損料には、スクリー、ヘッド損料を含む。

第3章 道路維持修繕工

① 路面切削工	IV-3-①- 1	5 日当り施工量	IV-3-⑥- 2
①-1 路面切削工	IV-3-①- 1	6 諸雑費	IV-3-⑥- 2
1 適用範囲	IV-3-①- 1	7 単価表	IV-3-⑥- 3
2 施工概要	IV-3-①- 1	⑦ アスファルト注入工	IV-3-⑦- 1
3 施工パッケージ	IV-3-①- 2	1 適用範囲	IV-3-⑦- 1
①-2 切削オーバーレイ工	IV-3-①- 6	2 機種の選定	IV-3-⑦- 1
1 適用範囲	IV-3-①- 6	3 施工量	IV-3-⑦- 1
2 施工概要	IV-3-①- 6	4 施工歩掛	IV-3-⑦- 2
3 機種の選定	IV-3-①- 6	5 内訳書及び単価表	IV-3-⑦- 3
4 編成人員	IV-3-①- 7	⑧ 舗装版クラック補修工	IV-3-⑧- 1
5 施工歩掛	IV-3-①- 7	1 適用範囲	IV-3-⑧- 1
6 諸雑費	IV-3-①- 8	2 施工概要	IV-3-⑧- 1
7 単価表	IV-3-①- 9	3 施工パッケージ	IV-3-⑧- 2
② 舗装版破碎工	IV-3-②- 1	⑨ 道路付属構造物塗替工	IV-3-⑨- 1
1 適用範囲	IV-3-②- 1	1 適用範囲	IV-3-⑨- 1
2 施工概要	IV-3-②- 1	2 施工概要	IV-3-⑨- 2
3 施工パッケージ	IV-3-②- 2	3 施工パッケージ	IV-3-⑨- 2
③ 舗装版切断工	IV-3-③- 1	⑩ 張紙防止塗装工	IV-3-⑩- 1
1 適用範囲	IV-3-③- 1	1 適用範囲	IV-3-⑩- 1
2 施工概要	IV-3-③- 1	2 施工概要	IV-3-⑩- 1
3 施工パッケージ	IV-3-③- 1	3 施工パッケージ	IV-3-⑩- 2
4 濁水処理	IV-3-③- 3	⑪ 床版補強工	IV-3-⑪- 1
④ 道路打換え工	IV-3-④- 1	1 適用範囲	IV-3-⑪- 1
④-1 道路打換え工	IV-3-④- 1	2 施工概要	IV-3-⑪- 1
1 適用範囲	IV-3-④- 1	3 鋼板接着工法	IV-3-⑪- 1
2 施工概要	IV-3-④- 1	4 増桁架設工法	IV-3-⑪- 2
3 機種の選定等	IV-3-④- 2	5 炭素繊維接着工法	IV-3-⑪- 3
4 編成人員	IV-3-④- 4	6 塗装作業(現場塗装)	IV-3-⑪- 6
5 施工歩掛	IV-3-④- 4	7 クラック処理	IV-3-⑪- 6
6 単価表	IV-3-④- 7	8 足場工	IV-3-⑪- 6
④-2 舗装面の亀裂充填工	IV-3-④- 9	9 単価表	IV-3-⑪- 8
⑤ 路面補修工	IV-3-⑤- 1	⑫ 橋梁補強工	IV-3-⑫- 1
1 アスファルト舗装被覆工(カバー工)	IV-3-⑤- 1	⑫-1 橋梁補強工(鋼板巻立て)(1)	IV-3-⑫- 1
薄層段差擦り付け工	IV-3-⑤- 3	1 適用範囲	IV-3-⑫- 1
⑥ 路上路盤再生工	IV-3-⑥- 1	2 施工概要	IV-3-⑫- 2
1 適用範囲	IV-3-⑥- 1	3 施工パッケージ	IV-3-⑫- 3
2 施工概要	IV-3-⑥- 1	4 参考図(支柱概念図)	IV-3-⑫- 9
3 機種の選定	IV-3-⑥- 1	⑫-2 橋梁補強工(鋼板巻立て)(2)	IV-3-⑫-10
4 編成人員	IV-3-⑥- 1	1 適用範囲	IV-3-⑫-10

2 施工概要	IV-3-12-10	15-7 病虫害防除工(樹幹打設式)	IV-3-15-7
3 施工パッケージ	IV-3-12-11	15-8 緑地内清掃工	IV-3-15-8
⑫-3 橋梁補強工(コンクリート巻立て)(1)		15-9 植栽管理	IV-3-15-9
.....	IV-3-12-13	⑯ 道路除草工	IV-3-16-1
1 適用範囲	IV-3-12-13	1 適用範囲	IV-3-16-1
2 施工概要	IV-3-12-14	2 施工概要	IV-3-16-1
3 施工パッケージ	IV-3-12-15	3 工法の選定	IV-3-16-2
4 参考図(支柱概念図)	IV-3-12-19	4 施工パッケージ	IV-3-16-3
⑫-4 橋梁補強工(コンクリート巻立て)(2)		⑰ 道路清掃工	IV-3-17-1
.....	IV-3-12-20	⑰-1 路面清掃工(機械清掃工)	IV-3-17-1
1 適用範囲	IV-3-12-20	1 適用範囲	IV-3-17-1
2 施工概要	IV-3-12-20	2 施工概要	IV-3-17-1
3 施工パッケージ	IV-3-12-20	3 機種を選定	IV-3-17-1
⑬ 橋梁補修工	IV-3-13-1	4 組合せ機械	IV-3-17-2
⑬-1 橋梁地覆補修工	IV-3-13-1	5 路面清掃作業歩掛	IV-3-17-2
1 適用範囲	IV-3-13-1	6 路面清掃車運転時間	IV-3-17-2
2 施工概要	IV-3-13-1	7 諸雑費	IV-3-17-4
3 施工パッケージ	IV-3-13-2	8 単価表	IV-3-17-5
⑬-2 橋梁補修工(支承取替工)	IV-3-13-7	9 参考	IV-3-17-6
1 適用範囲	IV-3-13-7	⑰-2 路面清掃工(人力清掃工)	IV-3-17-7
2 施工概要	IV-3-13-8	1 適用範囲	IV-3-17-7
3 施工パッケージ	IV-3-13-9	2 施工パッケージ	IV-3-17-7
⑬-3 橋梁補修工(現場溶接鋼桁補強工)	IV-3-13-16	⑰-3 ガードパイプ清掃工	IV-3-17-10
1 適用範囲	IV-3-13-16	1 適用範囲	IV-3-17-10
2 施工概要	IV-3-13-16	2 清掃歩掛	IV-3-17-10
3 施工パッケージ	IV-3-13-17	3 単価表	IV-3-17-10
⑬-4 橋梁補修工(表面被覆工(塗装工法))		⑱ 排水構造物清掃工	IV-3-18-1
.....	IV-3-13-18	⑱-1 管渠清掃工、側溝清掃工及び集水桝清掃工	
1 適用範囲	IV-3-13-18	(組合せ作業)	IV-3-18-1
2 施工概要	IV-3-13-18	1 適用範囲	IV-3-18-1
3 編成人員	IV-3-13-18	2 施工概要	IV-3-18-1
4 施工歩掛	IV-3-13-19	3 機種を選定	IV-3-18-1
5 単価表	IV-3-13-20	4 組合せ機械	IV-3-18-1
⑭ 落橋防止装置工	IV-3-14-1	5 管渠清掃工、側溝清掃工及び集水桝清掃工	
1 適用範囲	IV-3-14-1	(組合せ)作業歩掛	IV-3-18-1
2 施工概要	IV-3-14-2	6 排水管清掃車運転時間	IV-3-18-2
3 コンクリート削孔工法の選定	IV-3-14-2	7 諸雑費	IV-3-18-4
4 施工パッケージ	IV-3-14-3	8 単価表	IV-3-18-5
⑮ 道路植栽管理工	IV-3-15-1	⑱-2 側溝清掃(単独作業)	IV-3-18-7
⑮-1 高木植栽剪定工(建築限界確保)	IV-3-15-1	1 適用範囲	IV-3-18-7
⑮-2 中木植栽剪定工(建築限界確保)	IV-3-15-2	2 施工概要	IV-3-18-7
⑮-3 高木植栽剪定工(支障枝除去)	IV-3-15-3	3 機種を選定	IV-3-18-7
⑮-4 中木植栽剪定工(支障枝除去)	IV-3-15-4	4 側溝清掃(単独作業)歩掛	IV-3-18-7
⑮-5 植栽剪定工(強剪定)	IV-3-15-5	5 側溝清掃車運転時間	IV-3-18-7
⑮-6 植栽撤去工	IV-3-15-6	6 諸雑費	IV-3-18-8

7 有蓋側溝の単独作業を行う場合……IV-3-⑱- 8	7 材料使用数量……IV-3-㉒- 2
8 単価表……IV-3-⑱- 9	8 単価表……IV-3-㉒- 2
⑱-3 側溝清掃工(人力清掃工)……IV-3-⑱-10	㉓ 沓座拡幅工……IV-3-㉓- 1
1 適用範囲……IV-3-⑱-10	1 適用範囲……IV-3-㉓- 1
2 施工概要……IV-3-⑱-10	2 施工概要……IV-3-㉓- 1
3 施工パッケージ……IV-3-⑱-10	3 施工パッケージ……IV-3-㉓- 2
⑱-4 集水桝清掃工(単独作業)……IV-3-⑱-12	㉔ 欠損部補修工……IV-3-㉔- 1
1 適用範囲……IV-3-⑱-12	1 適用範囲……IV-3-㉔- 1
2 施工概要……IV-3-⑱-12	2 施工概要……IV-3-㉔- 1
3 機種を選定……IV-3-⑱-12	3 施工歩掛……IV-3-㉔- 1
4 集水桝清掃(単独)作業歩掛……IV-3-⑱-12	4 単価表……IV-3-㉔- 2
5 側溝清掃車運転時間……IV-3-⑱-13	㉕ 路肩整正(人力による土はね)……IV-3-㉕- 1
6 諸雑費……IV-3-⑱-14	1 適用範囲……IV-3-㉕- 1
7 組合せ機械……IV-3-⑱-14	2 施工概要……IV-3-㉕- 1
8 単価表……IV-3-⑱-15	3 施工パッケージ……IV-3-㉕- 2
⑱-5 集水桝清掃工(人力清掃工)……IV-3-⑱-16	㉖ コンクリート接着工……IV-3-㉖- 1
1 適用範囲……IV-3-⑱-16	1 適用範囲……IV-3-㉖- 1
2 施工概要……IV-3-⑱-16	2 接着剤塗布歩掛……IV-3-㉖- 1
3 施工パッケージ……IV-3-⑱-16	3 単価表……IV-3-㉖- 1
⑲ トンネル清掃工……IV-3-⑲- 1	㉗ 電線共同溝工(C・C・BOX)……IV-3-㉗- 1
1 適用範囲……IV-3-⑲- 1	1 適用範囲……IV-3-㉗- 1
2 施工概要……IV-3-⑲- 1	2 施工概要……IV-3-㉗- 2
3 機種を選定……IV-3-⑲- 1	3 施工パッケージ……IV-3-㉗- 3
4 組合せ機械……IV-3-⑲- 1	㉘ 防護柵復旧工……IV-3-㉘- 1
5 トンネル清掃作業歩掛……IV-3-⑲- 1	1 適用範囲……IV-3-㉘- 1
6 トンネル清掃車運転時間……IV-3-⑲- 2	2 施工パッケージ……IV-3-㉘- 1
7 ブラシの損耗……IV-3-⑲- 3	㉙ アスファルト舗装版削孔工……IV-3-㉙- 1
8 諸雑費……IV-3-⑲- 3	1 適用範囲……IV-3-㉙- 1
9 単価表……IV-3-⑲- 4	2 施工概要……IV-3-㉙- 1
⑳ トンネル照明器具清掃工……IV-3-⑳- 1	3 機種を選定……IV-3-㉙- 1
1 適用範囲……IV-3-⑳- 1	4 施工歩掛……IV-3-㉙- 1
2 機種を選定……IV-3-⑳- 1	5 単価表……IV-3-㉙- 2
3 清掃作業歩掛……IV-3-⑳- 1	㉚ 道路付属物のコンクリート面塗装工……IV-3-㉚- 1
4 単価表……IV-3-⑳- 2	1 適用範囲……IV-3-㉚- 1
㉑ トンネル漏水対策工……IV-3-㉑- 1	2 施工歩掛……IV-3-㉚- 1
1 適用範囲……IV-3-㉑- 1	3 単価表……IV-3-㉚- 2
2 施工概要……IV-3-㉑- 1	㉛ 横断歩道橋補修工……IV-3-㉛- 1
3 施工パッケージ……IV-3-㉑- 2	1 適用範囲……IV-3-㉛- 1
㉒ トンネル補修工(ひび割れ補修工(低圧注入工法)) ……IV-3-㉒- 1	2 施工歩掛……IV-3-㉛- 1
1 適用範囲……IV-3-㉒- 1	3 単価表……IV-3-㉛- 2
2 施工概要……IV-3-㉒- 1	
3 機種を選定……IV-3-㉒- 1	
4 編成人員……IV-3-㉒- 2	
5 日当たり施工量……IV-3-㉒- 2	
6 諸雑費……IV-3-㉒- 2	

第3章 道路維持修繕工

① 路面切削工

①-1 路面切削工（建地-D）

1. 適用範囲

本資料は、路面切削機によるアスファルト舗装路面の切削作業に適用する。

1-1 適用できる範囲

1-1-1 路面切削

(1) 路面切削機によるアスファルト舗装の切削作業で平均切削深さ 12cm 以下の場合

1-1-2 殻運搬（路面切削）

(1) 路面切削作業で発生したアスファルト殻の運搬

1-2 適用できない範囲（以下のいずれかの条件に該当する場合）

1-2-1 路面切削

(1) 複数の路面切削機による並列切削作業

(2) 特殊結合材（エポキシ樹脂）及び特殊骨材（エメリー）を含むアスファルト舗装路面の切削作業

(3) 道路打換え工のための舗装版とりこわし

(4) 帯状切削作業に段差すりつけを含む場合

1-2-2 殻運搬（路面切削）

(1) 段差すりつけの撤去後に発生した殻運搬

(2) 舗装版破碎工に伴い発生したコンクリート殻又はアスファルト殻の運搬

(3) 運搬距離が 60km を超える場合

2. 施工概要

施工フローは、下記を標準とする。



図2-1 施工フロー

（注）本施工パッケージで対応しているのは、二重線部分のみである。

3. 施工パッケージ

3-1 路面切削 (SCB430010)

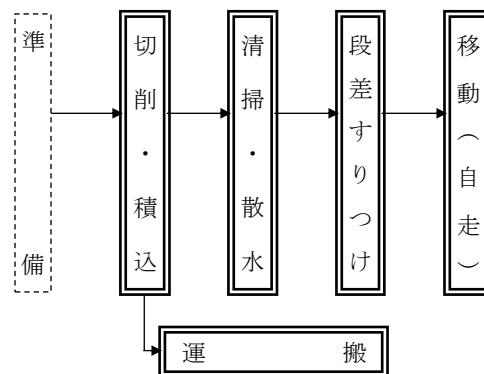
(1) 条件区分

条件区分は、次表を標準とする。

表 3.1 路面切削 積算条件区分一覧

(積算単位：m²)

施工区分：平均切削深さ	段差すりつけの撤去作業
①全面切削 6cm 以下 (4,000m ² 以下)	無し
	有り
②全面切削 6cm 以下 (4,000m ² を超え)	無し
	有り
③全面切削 6cm を超え 12cm 以下	無し
	有り
④帯状切削 3cm 以下	—

(注) 1. 上表は、路面の切削・廃材積込み、清掃・散水、移動 (自走)、切削に伴う段差すりつけの設置及び撤去 (積込みまでの作業を含む) 費用 (帯状切削は除く)、切削用雑器具 (スコップ、ホウキ、レーキ等)、路面切削機のビット損耗費、路面清掃車のブラシの損耗費等、その施工に必要な全ての機械・労務・材料費 (損料等を含む) を含む。

2. 殻運搬 (路面切削)、殻処分は含まない。

3. 全面切削の施工区分は、1 工事の切削面積のうち全面切削に係る施工面積を対象とする。

4. 平均切削深さは次式による。

$$H = A_v / W \times 100$$

H : 1 現場の平均切削深さ (cm)

A_v : 1 現場の平均切削断面積 (m²)

W : 平均切削幅員 (m)

なお、帯状切削の場合は W=2m とする。

5. 帯状切削とは、不陸部の切削幅が路面切削機の切削幅より狭い場合をいう。

6. 帯状切削の施工面積は、次式による。

$$\text{延べ施工面積} = \text{切削機の作業幅 (2m)} \times \text{延べ施工延長}$$

7. 段差すりつけの撤去後に発生した殻の運搬・処理等に要する費用は、「第II編第2章 ②⑤殻運搬」により別途計上すること。

8. 路面清掃車は、業者持込みによる場合を標準とする。

(2) 代表機労材規格

下表機労材は、当該施工パッケージで使用されている機労材の代表的な規格である。

表 3.2 路面切削 代表機労材規格一覧

項目		代表機労材規格	備考
機械	K1	路面切削機[ホイール式・廃材積込装置付・排出ガス対策型(第3次基準値)] 切削幅2.0m×深さ23cm	
	K2	路面清掃車[ブラシ・四輪式] ホッパ容量1.5m ³	
	K3	—	
労務	R1	普通作業員	
	R2	土木一般世話役	
	R3	特殊作業員	
	R4	運転手(特殊)	
材料	Z1	軽油1.2号 パトロール給油	
	Z2	—	
	Z3	—	
	Z4	—	
市場単価	S	—	

3-2 殻運搬(路面切削) (SCB430020)

(1) 条件区分

条件区分は、次表を標準とする。

表 3.3 殻運搬(路面切削) 積算条件区分一覧 (積算単位: m³)

積算条件	
DID 区間の有無	運搬距離
無し	0.2km 以下
	0.5km 以下
	1.0km 以下
	1.5km 以下
	2.0km 以下
	2.5km 以下
	3.0km 以下
	3.5km 以下
	4.0km 以下
	4.5km 以下
	5.0km 以下
	5.5km 以下
	6.5km 以下
	7.5km 以下
	9.0km 以下
	10.5km 以下
	12.0km 以下
	13.5km 以下
	16.0km 以下
	18.5km 以下
21.5km 以下	
26.0km 以下	
32.0km 以下	
39.5km 以下	
47.0km 以下	
55.5km 以下	
60.0km 以下	

有り	0.2km 以下
	0.5km 以下
	1.0km 以下
	1.5km 以下
	2.0km 以下
	2.5km 以下
	3.0km 以下
	3.5km 以下
	4.0km 以下
	4.5km 以下
	5.0km 以下
	5.5km 以下
	6.0km 以下
	6.5km 以下
	7.5km 以下
	8.5km 以下
	9.5km 以下
	11.0km 以下
	12.5km 以下
	14.5km 以下
16.5km 以下	
19.0km 以下	
22.0km 以下	
25.5km 以下	
30.0km 以下	
36.0km 以下	
46.0km 以下	
60.0km 以下	

- (注) 1. 上表は、舗装路面の切削作業によって発生するアスファルト殻の運搬等、その施工に必要な全ての機械・労務・材料費（損料等を含む）を含む。
2. 運搬機械におけるタイヤの損耗及び修理に掛かる費用を含む。
3. タイヤ損耗の「良好」、「普通」、「不良」にかかわらず適用できる。
4. 殻処分は含まない。
5. 運搬距離は片道であり、往路と復路が異なる場合は、平均値とする。
6. 自動車専用道路を利用する場合は、別途考慮する。
7. DID（人口集中地区）は、総務省統計局の国勢調査報告資料添付の人口集中地区境界図によるものとする。
8. 運搬距離が60kmを超える場合は、別途考慮する。

(2) 代表機労材規格

下表機労材は、当該施工パッケージで使用されている機労材の代表的な規格である。

表 3.4 殻運搬（路面切削）代表機労材規格一覧

項目	代表機労材規格		備考
機械	K1	ダンプトラック[オンロード・ディーゼル] 10t 積級	タイヤ損耗費及び補修費 (良好) を含む
	K2	—	
	K3	—	
労務	R1	運転手 (一般)	
	R2	—	
	R3	—	
	R4	—	
材料	Z1	軽油 1.2 号 パトロール給油	
	Z2	—	
	Z3	—	
	Z4	—	
市場単価	S	—	

①-2 切削オーバーレイ工（建地-D）

1. 適用範囲

本資料は、路面切削機によるアスファルト舗装路面の切削作業（複数の路面切削機による並列切削作業を除く）から概ね切削した舗装厚分を即日で急速施工する作業に適用する。

切削作業は、ストレートアスファルト、改質アスファルトとする。

アスファルト混合物の積算は購入方式を標準とし、プラント方式の場合は別途考慮する。

なお、以下の条件は適用範囲外とする。

- ・特殊結合材(エポキシ樹脂)及び特殊骨材(エメリー)を含むアスファルト舗装路面の切削作業
- ・平均切削深さが12cmを超えるもの
- ・橋面防水工を同時に施工する場合の橋面舗装
- ・排水性舗装
- ・シックリフト工法
- ・QRP工法等
- ・路面切削機を使用しない道路打換え工のための舗装版とりこわし

2. 施工概要

施工フローは、下記を標準とする。

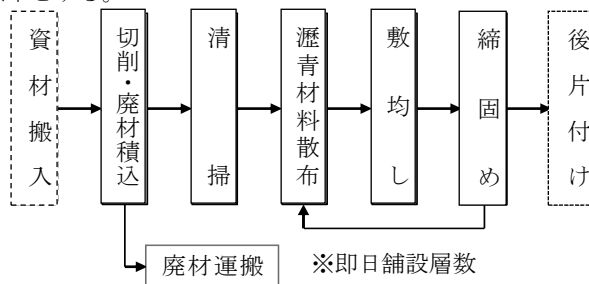

(注) 本歩掛で対応しているのは、実線部分のみである。

図2-1 施工フロー

3. 機種の選定

切削オーバーレイ工に使用する機械・規格は、次表を標準とする。

表 3.1 機種の選定

作業種別	機械名	規格	単位	数量	摘要
路面切削	路面切削機	ホイール式・廃材積込装置付・排出ガス対策型(第3次基準値) 切削幅2.0m×深さ23cm	台	1	
廃材運搬	ダンプトラック	オンロード・ディーゼル 10t積級	〃	必要数	
路面清掃	路面清掃車	ブラシ・四輪式 路面切削工事用・ホッパ容量1.5m ³	〃	1	
合材敷均し	アスファルトフィニッシャー	ホイール型・排出ガス対策型(第3次基準値) 舗装幅2.4~6.0m	〃	1	
合材締固め	ロードローラ	マカダム・排出ガス対策型(第2次基準値) 運転質量10t締固め幅2.1m	〃	1	
	タイヤローラ	普通型・排出ガス対策型(第2次基準値) 運転質量8~20t	〃	1	

(注) タイヤローラは、賃料とする。

4. 編成人員

切削オーバーレイ工の日当り編成人員は、次表を標準とする。

表4.1 日当り編成人員 (人)

土木一般世話役	特殊作業員	普通作業員
1	3	5

5. 施工歩掛

5-1 日当り施工量

切削オーバーレイ工の標準的な日当り施工量は、次表を標準とする。

表5.1 日当り施工量 (m²/日)

平均切削深さ		7cm以下	7cmを超え12cm以下
即日舗設	一層	910	800
	二層	—	630

- (注) 1. 上表には、施工箇所間及び機械待避場所と施工箇所間の自走による移動を含むが、運搬車両による移動は別途計上する。
 2. 多層舗設の場合で、他日に表層のみを施工する場合の表層は、別途計上する。
 3. 上表には清掃作業を含む。
 4. 平均切削深は、次式を標準とする。

$$H = \frac{A_v}{W} \times 100$$

H：1現場の平均切削深さ (cm)

A_v：1現場の平均切削断面積 (m²)

W：平均切削幅員 (m)

5-2 廃材運搬工

廃材運搬工は、「第IV編第3章①-1路面切削工3-2殻運搬（路面切削）」による。

5-3 舗装工材料

(1) アスファルト混合物のロス率 (K) は、次表を標準とする。

表5.2 ロス率(K)

種 別	歩車道区分	ロス率
アスファルト混合物	車 道 及 び 路 肩	+0.07
	歩 道	+0.10
	ア ス カ ー ブ	+0.09

- (注) 1. ロス率は、材料ロスに対する材料補正である。
 2. すりつけに使用する混合物は、ロス率に含まないので別途計上する。

(2) アスファルト混合物の締固め後密度は、次表を標準とする。

表5.3 アスファルト混合物の締固め後密度 (t/m³)

区分	車道及び路肩	歩道	アスカープ
アスファルト混合物			
粗粒度及び密粒度アスファルト混合物	2.35	2.20	—
細粒度アスファルト混合物	2.30	2.15	2.10
開粒度アスファルト混合物	1.94	—	—
瀝青安定処理路盤材	2.35	—	—

(注) 密粒度アスファルト混合物及び細粒度アスファルト混合物には、それぞれギャップアスファルト混合物を含む

(3) 瀝青材料の散布量は、次表を標準とする。

表5.4 瀝青材料の散布量 (100m²当り)

種別	単位	数量
タックコート	ℓ	43
プライムコート	〃	126

(注) 1. 基層にグースアスファルト混合物を使用する場合の瀝青材料は、タックコート（ゴム入り）を使用する。
2. 上記の散布量には、材料ロス分を含む。

6. 諸雑費

諸雑費は、切削作業に使用する雑器具（スコップ、ホウキ等）の費用、路面切削機のビットの損耗費、路面清掃車のブラシの損耗費、瀝青材料の散布費用、舗装用器具及び加熱燃料等の費用、切削に伴う段差すりつけ設置、撤去にかかる費用（必要な場合）であり、労務費と組合せ機械（路面切削機、路面清掃車、アスファルトフィニッシャ、ロードローラ、タイヤローラ）の機械損料・賃料及び運転経費の合計額に次表の率を乗じた金額を上限として計上する。

表6.1 諸雑费率 (%)

平均切削深さ		7cm以下	7cmを超え12cm以下
即日舗設	一層	14 (設置のみ18, 設置撤去19)	16 (設置のみ20, 設置撤去21)
	二層	—	15

(注) 実数の率は、段差すりつけの必要がない場合に計上し、()内の率は、段差すりつけが必要な場合に計上する。なお、段差すりつけの撤去後に発生した廃材の運搬・処理等に要する費用は、「第II編第2章㊟般運搬」により別途計上すること。

7. 単価表

(1) 切削オーバーレイ100m²当り単価表

SWB430210

名称	規格	単位	数量	摘要
土木一般世話役		人	1×100/D	表4.1, 表5.1
特殊作業員		〃	3×100/D	〃
普通作業員		〃	5×100/D	〃
アスファルト混合物		t		(注) 1, 表5.2
瀝青材料		ℓ		表5.4
路面切削機運転	ホイール式・廃材積込装置付・ 排出ガス対策型(第3次基準値) 切削幅2.0m×深さ23cm	日	100/D	表5.1 機械損料
路面清掃車運転	ブラシ・四輪式 路面切削工事用・ホッパ容量1.5m ³	〃	100/D	表5.1 機械損料
アスファルト フィニッシャ運転	ホイール型・ 排出ガス対策型(第3次基準値) 舗装幅2.4~6.0m	〃	100/D	表5.1 機械損料
ロードローラ運転	マカダム・ 排出ガス対策型(第2次基準値) 運転質量10t 締固め幅2.1m	〃	100/D	表5.1 機械損料
タイヤローラ運転	普通型・ 排出ガス対策型(第2次基準値) 運転質量8~20t	〃	100/D	表5.1 機械賃料
諸雑費		式	1	表6.1
計				

(注) 1. $100 \times \text{厚さ (m)} \times \text{締固め後密度 (t/m}^3) \times (1+K)$ 2. D: 日当り施工量 (m²/日)

(2) 機械運転単価表

機械名	規格	適用単価表	指定事項	7cm以下	7cmを超え12cm以下	
				一層舗設	一層舗設	二層舗設
路面切削機	ホイール式・廃材積込装置付・ 排出ガス対策型(第3次基準値) 切削幅2.0m×深さ23cm	機-18	運転労務数量	1.00	1.00	0.95
			燃料消費量	204	216	144
			機械損料数量	1.31	1.26	1.00
路面清掃車	ブラシ・四輪式 路面切削工事用・ ホッパ容量1.5m ³	機-19	運転労務数量	0.98	0.96	0.74
			燃料消費量	43	42	32
			機械損料数量	1.31	1.26	1.00
アスファルト フィニッシャ	ホイール型・ 排出ガス対策型(第3次基準値) 舗装幅2.4~6.0m	機-18	運転労務数量	1.00	1.00	1.00
			燃料消費量	48	53	42
			機械損料数量	1.39	1.18	1.22
ロードローラ	マカダム・ 排出ガス対策型(第2次基準値) 運転質量10t 締固め幅2.1m	機-18	運転労務数量	1.00	1.00	1.00
			燃料消費量	25	26	17
			機械損料数量	1.39	1.18	1.22
タイヤローラ	普通型・ 排出ガス対策型(第2次基準値) 運転質量8~20t	機-28	運転労務数量	1.00	1.00	1.00
			燃料消費量	26	23	25
			機械賃料数量	1.16	1.00	1.30

② 舗装版破碎工（建地-D）

1. 適用範囲

本資料は、コンクリート舗装版、アスファルト舗装版及びこれらの重複舗装版の破碎作業及び掘削・積込みの作業に適用する。

なお、急速施工の場合は、「第IV編第3章④道路打換え工」によるものとし、路盤・路床の掘削は、「第II編第1章②土工」によるものとする。

1-1 適用できる範囲

- (1) 機械によるコンクリート舗装版、アスファルト舗装版、コンクリート+アスファルト（カバー）舗装版の破碎作業及び掘削・積込みの場合
- (2) 人力によるアスファルト舗装版の破碎作業及び掘削・積込みの場合
- (3) 人力による橋梁舗装版撤去の場合

1-2 適用できない範囲

- (1) 急速施工（舗装版とりこわしから舗装までを1日で完了する施工）、機械による橋梁舗装版撤去の場合
- (2) 人力によるコンクリート舗装版、コンクリート+アスファルト（カバー）舗装版の破碎作業及び掘削・積込みの場合
- (3) コンクリート+アスファルト（カバー）舗装版において、全体厚が45cmを超える場合又は舗装版厚のうちアスファルト層が占める割合が50%を超える場合

2. 施工概要

施工フローは、下記を標準とする。



図2-1 施工フロー

- (注) 1. 本施工パッケージで対応しているのは、二重実線部分のみである。
 2. 運搬は「第II編第2章⑤殻運搬」による。
 3. 舗装版切断は「第IV編第3章③舗装版切断工」による。
 4. 障害等の有無の「有り」とは、現場状況、作業量、障害物等により表3.2で想定する機械での施工が困難な場合をいう。
 5. 騒音振動対策の「必要」とは、「建設工事に伴う騒音、振動対策技術指針」の第2章適用範囲に示す地域等の場合をいう。
 6. 舗装版破碎 : 舗装版のみを破碎する作業。
 掘削・積込 : 舗装版を破碎後、掘削し、積込む作業。
 直接掘削・積込 : 直接舗装版を掘削し、積込む作業。

3. 施工パッケージ

3-1 舗装版破碎 (SCB430310)

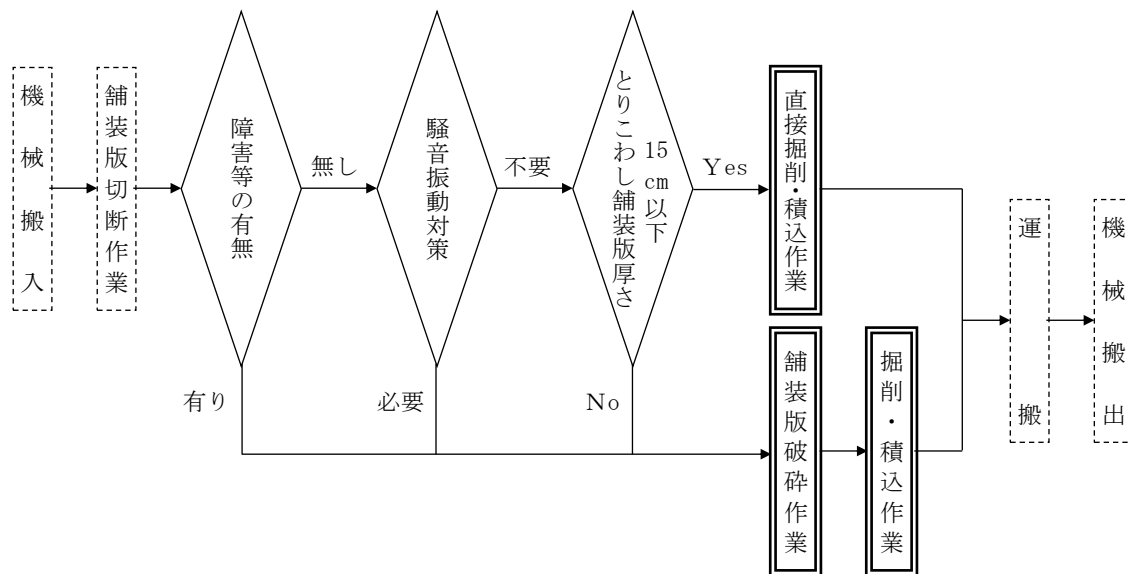
(1) 条件区分

舗装版破碎における条件区分は、次表を標準とする。

表 3.1 舗装版破碎 積算条件区分一覧

(積算単位：m²)

舗装版種別	障害等の有無	騒音振動対策	舗装版厚	Co+As(カバー)舗装によるアスファルト舗装版厚	積込作業の有無
アスファルト舗装版	無し	不要	15cm以下	-	有り
			15cmを超え40cm以下	-	有り
		必要	15cm以下	-	有り
			15cmを超え35cm以下	-	有り
	有り	-	4cm以下	-	有り 無し
			4cmを超え10cm以下	-	有り 無し
			10cmを超え15cm以下	-	有り 無し
			15cmを超え30cm以下	-	有り 無し
			15cmを超え30cm以下	-	有り 無し
			15cmを超え30cm以下	-	有り 無し
コンクリート舗装版	無し	不要	15cm以下	-	有り
			15cmを超え35cm以下	-	有り
		必要	15cm以下	-	有り
			15cmを超え35cm以下	-	有り
コンクリート+アスファルト(カバー)舗装版	無し	不要	15cm以上35cm以下	15cm以下	有り
				15cmを超え22.5cm以下	有り

- (注) 1. 上表は、舗装版とりこわし・掘削・積込みの他、大型ブレーカのチゼル損耗費(大型ブレーカによる破碎の場合)等、その施工に必要な全ての機械・労務・材料費(損料等を含む)を含む。
2. 障害等の有無の「有り」とは、現場状況、作業量、障害物等により表 3.2 で想定する機械での施工が困難な場合をいう。
3. 破碎対象となるアスファルト舗装版の幅が1m以内の場合、障害等「有り」とする。
4. 舗装版切断は含まない。
5. 殻運搬、殻処分は含まない。
6. 「コンクリート+アスファルト(カバー)舗装版」の舗装版厚はコンクリート舗装部分の厚さをいう。

(2) 代表機労材規格

下表機労材は、当該施工パッケージで使用されている機労材の代表的な規格である。

表 3.2 舗装版破碎 代表機労材規格一覧

障害等の有無	騒音振動対策	舗装版厚	項目	代表機労材規格	備考	
無し	不要	15cm 以下	機械	K1	バックホウ（クローラ型）〔標準型〕・排出ガス対策型（第3次基準値） 山積 0.45m ³ （平積 0.35m ³ ）	賃料
				K2	—	
				K3	—	
			労務	R1	普通作業員	
				R2	土木一般世話役	
				R3	運転手（特殊）	
				R4	—	
			材料	Z1	軽油 1.2号 パトロール給油	
				Z2	—	
				Z3	—	
				Z4	—	
			市場単価	S	—	
	15cm 超	機械	K1	バックホウ（クローラ型）〔標準型〕・排出ガス対策型（第3次基準値） 山積 0.45m ³ （平積 0.35m ³ ）	賃料	
			K2	大型ブレーカ（ベースマシン含まず）〔油圧式〕 質量 600～800kg 級		
			K3	—		
		労務	R1	普通作業員		
			R2	土木一般世話役		
			R3	運転手（特殊）		
			R4	—		
		材料	Z1	軽油 1.2号 パトロール給油		
			Z2	—		
			Z3	—		
			Z4	—		
		市場単価	S	—		
必要	—	—	機械	K1	バックホウ（クローラ型）〔標準型〕・排出ガス対策型（第3次基準値） 山積 0.45m ³ （平積 0.35m ³ ）	賃料
				K2	バックホウ用アタッチメント〔コンクリート圧砕装置（大割機） 開口幅 735～850mm 破砕力 550～980kN〕	
				K3	—	
			労務	R1	普通作業員	
				R2	土木一般世話役	
				R3	運転手（特殊）	
				R4	—	
			材料	Z1	軽油 1.2号 パトロール給油	
				Z2	—	
				Z3	—	
				Z4	—	
			市場単価	S	—	
有り	—	—	機械	K1	空気圧縮機〔可搬式・エンジン駆動・スクリュー型・排出ガス対策型（第1次基準値）〕 3.5～3.7m ³ /min	賃料
				K2	さく岩機（コンクリートブレーカ） 20kg 級	
				K3	—	
			労務	R1	特殊作業員	
				R2	普通作業員	
				R3	—	
				R4	—	
			材料	Z1	軽油 1.2号 パトロール給油	
				Z2	—	
				Z3	—	
				Z4	—	
			市場単価	S	—	

③ 舗装版切断工（建地-D）

1. 適用範囲

本資料は、コンクリート舗装版、アスファルト舗装版及びこれらの重複舗装版における舗装版切断に適用する。

1-1 適用できる範囲

- (1) アスファルト舗装版厚が 40cm 以下の場合
- (2) コンクリート舗装版厚が 30cm 以下の場合
- (3) 重複舗装版（コンクリート+アスファルト（カバー））厚が 40cm 以下の場合

1-2 適用できない範囲

- (1) コンクリート+アスファルト（カバー）舗装版の場合、舗装版厚のうちアスファルト舗装版が占める割合が 50%を超える場合

2. 施工概要

施工フローは下記のとおりとする。



図2-1 施工フロー

(注) 1. 本施工パッケージで対応しているのは、二重実線部分のみである。

3. 施工パッケージ

3-1 舗装版切断（SCB430510）

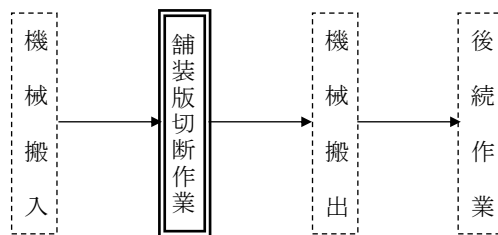
(1) 条件区分

条件区分は、次表を標準とする。

表 3.1 舗装版切断 積算条件区分一覧

(積算単位：m)

舗装版種別	アスファルト舗装版厚	コンクリート舗装版厚	コンクリート+アスファルト（カバー）舗装版の全体厚
アスファルト舗装版	15cm以下	—	—
	15cmを超え30cm以下	—	—
	30cmを超え40cm以下	—	—
コンクリート舗装版	—	15cm以下	—
	—	15cmを超え30cm以下	—
コンクリート+アスファルト（カバー）舗装版	—	15cm以下	15cm以下
			15cmを超え30cm以下
		15cmを超え30cm以下	15cmを超え30cm以下
			30cmを超え40cm以下

- (注) 1. 上表は、舗装版切断、水タンク等の運搬、濁水の収集、マーキング、切断補助、路面清掃、ブレード損耗費、水タンク、汚水タンク、ホース、ほうき等、その施工に必要な全ての機械・労務・材料費（損料等を含む）を含む。
- 2. 舗装版種別でコンクリート+アスファルト（カバー）舗装版を選択した場合、コンクリート舗装版厚の選択肢は、コンクリート+アスファルト（カバー）舗装版のうちのコンクリート舗装版のみの厚さとする。
- 3. 舗装版切断時に発生する濁水処理費および濁水処理に運搬が必要な場合は、別途計上する。

(2) 代表機材規格

下表機材は、当該施工パッケージで使用されている機材の代表的な規格である。

表 3.2 舗装版切断 代表機材規格一覧

舗装版種別	項目	代表機材規格	備考	
アスファルト 舗装版	機械	K1	コンクリートカッタ [バキューム式・湿式] 切削深 20cm 級 ブレード径 56cm 舗装版厚が 15cm 以下の場合	
		K1	コンクリートカッタ [バキューム式・湿式] 超低騒音型 切削深 30cm 級 ブレード径 75cm 舗装版厚が 15cm を超え 30cm 以下の場合	
		K1	コンクリートカッタ [バキューム式・湿式] 超低騒音型 切削深 40cm 級 ブレード径 96cm 舗装版厚が 30cm を超え 40cm 以下の場合	
	労務	K2	—	
		K3	—	
		R1	土木一般世話役	
		R2	特殊作業員	
	コンクリート 舗装版	材料	Z1	コンクリートカッタ (ブレード) 径 22 インチ 舗装版厚が 15cm 以下の場合
			Z1	コンクリートカッタ (ブレード) 径 30 インチ 舗装版厚が 15cm を超え 30cm 以下の場合
			Z1	コンクリートカッタ (ブレード) 径 38 インチ 舗装版厚が 30cm を超え 40cm 以下の場合
		材料	Z2	ガソリン レギュラー スタンド 舗装版厚が 15cm 以下の場合
			Z2	コンクリートカッタ (ブレード) 径 22 インチ 舗装版厚が 15cm を超え 30cm 以下の場合
			Z2	コンクリートカッタ (ブレード) 径 30 インチ 舗装版厚が 30cm を超え 40cm 以下の場合
Z2			コンクリートカッタ (ブレード) 径 14 インチ 舗装版厚が 15cm を超え 30cm 以下の場合	
材料		Z3	コンクリートカッタ (ブレード) 径 22 インチ 舗装版厚が 30cm を超え 40cm 以下の場合	
		Z4	ガソリン レギュラー スタンド 舗装版厚が 15cm を超え 30cm 以下の場合	
		Z4	コンクリートカッタ (ブレード) 径 14 インチ 舗装版厚が 30cm を超え 40cm 以下の場合	
市場 単価	S			
コンクリート + アスファルト (カバー) 舗装版	機械	K1	コンクリートカッタ [バキューム式・湿式] 切削深 20cm 級 ブレード径 56cm 全体厚が 15cm 以下の場合	
		K1	コンクリートカッタ [バキューム式・湿式] 超低騒音型 切削深 30cm 級 ブレード径 75cm 全体厚が 15cm を超え 30cm 以下の場合	
		K1	コンクリートカッタ [バキューム式・湿式] 超低騒音型 切削深 40cm 級 ブレード径 96cm 全体厚が 30cm を超え 40cm 以下の場合	
	労務	K2	—	
		K3	—	
		R1	土木一般世話役	
		R2	特殊作業員	
	材料	Z1	Z1	コンクリートカッタ (ブレード) 径 22 インチ 全体厚が 15cm 以下の場合
			Z1	コンクリートカッタ (ブレード) 径 30 インチ 全体厚が 15cm を超え 30cm 以下の場合
			Z1	コンクリートカッタ (ブレード) 径 38 インチ 全体厚が 30cm を超え 40cm 以下の場合
		Z2	Z2	ガソリン レギュラー スタンド 全体厚が 15cm 以下の場合
			Z2	コンクリートカッタ (ブレード) 径 22 インチ 全体厚が 15cm を超え 30cm 以下の場合
			Z2	コンクリートカッタ (ブレード) 径 30 インチ 全体厚が 30cm を超え 40cm 以下の場合
			Z2	コンクリートカッタ (ブレード) 径 14 インチ 全体厚が 15cm を超え 30cm 以下の場合
		Z3	Z3	コンクリートカッタ (ブレード) 径 22 インチ 全体厚が 30cm を超え 40cm 以下の場合
			Z4	ガソリン レギュラー スタンド 全体厚が 15cm を超え 30cm 以下の場合
			Z4	コンクリートカッタ (ブレード) 径 14 インチ 全体厚が 30cm を超え 40cm 以下の場合
	市場 単価	S	—	

4. 濁水処理 (県)

舗装版切断時に発生する濁水の運搬・処理の計上については、下記を標準とする。

(1) 舗装版切断に伴う濁水発生量

(イ) アスファルト舗装版切断に伴う濁水発生量は次表を標準とする。

名称	単位	アスファルト舗装版厚							
		5cm	10cm	15cm	20cm	25cm	30cm	35cm	40cm
濁水発生量	リットル/100m	170	340	490	680	880	1,110	1,490	1,700

(注) 舗装版切断厚が40cmを超える場合は別途考慮する。

(ロ) コンクリート舗装版切断に伴う濁水発生量は次表を標準とする。

名称	単位	コンクリート舗装版切断厚							
		5cm	10cm	15cm	20cm	25cm	30cm	35cm	40cm
濁水発生量	リットル/100m	390	690	1,090	1,370	1,690	2,080	2,530	2,960

(注) 舗装版切断厚が40cmを超える場合は別途考慮する。

処理費の算出は以下の式による。

$$X = \Sigma V / 1,000 \times S$$

X : 処理費総価

ΣV : 濁水発生量の合計 (リットル)

V : 濁水発生量 (リットル/舗装版切断 100m 当り)

S : 設計単価表濁水処理費

<処理費の算出例>

1 工事当りの濁水発生量の合計 (ΣV) が 2,000 リットルで、処理費 25,000 円/m³ の中間処理プラントで処理を行う場合の処理費総価 (X) の算出 :

$$X = 2,000 / 1,000 \text{ (m}^3\text{)} \times 25,000 \text{ (円/m}^3\text{)}$$

$$= 2 \text{ (m}^3\text{)} \times 25,000 \text{ (円/m}^3\text{)}$$

$$= 50,000 \text{ 円}$$

(2) 舗装版切断に伴う濁水運搬費

アスファルト舗装版及びコンクリート舗装版切断に適用する。

区分	単位	単価 (円) T	備考
10km 以内	台・回	15,000	
10km を超え 20km 以内	台・回	15,000	
20km を超え 30km 以内	台・回	15,000	
30km を超え 40km 以内	台・回	15,000	
41km を超え 50km 以内	台・回	15,000	
50km を超え 60km 以内	台・回	15,000	

(注) 1. 上表は、4tトラックにより運搬する場合であり、これにより難しい場合には別途考慮する。

2. トラックの最大積載量は1,000L程度とする。

3. 上表の単価に処理費は含まないので、必要な場合は別途計上すること。

運搬費の算出は以下の式による。

$$Y = \Sigma V / 1,000 \times T$$

Y : 運搬費総価

ΣV : 濁水発生量の合計 (リットル)

V : 濁水発生量 (リットル/舗装版切断 100m 当り)

T : 運搬距離別の運搬費単価

※ $\Sigma V / 1,000$ (運搬台数) は、小数点以下を切り上げ整数とする。

<運搬費の算出例>

1 工事当りの濁水発生量の合計 (ΣV) が 2,000 リットルで、発生現場から 18km の中間処理プラントへの運搬を行う場合の運搬費総価 (Y) の算出 :

$$Y = 2,000 / 1,000 \text{ (台/回)} \times 15,000 \text{ (円/台・回)}$$

$$= 2 \text{ (台/回)} \times 15,000 \text{ (円/台・回)}$$

$$= 30,000 \text{ 円}$$

④ 道路打換え工（建地-D）

④-1 道路打換え工

1. 適用範囲

本資料は、維持修繕アスファルト舗装工のうち、舗装版とりこわしから舗装までを急速施工する日当り平均作業量が50m²以上420m²以下の現道打換え工事に適用する。ただし、日当り平均作業量が50m²未満の場合は3-2の工法選定による。

舗装版とは、コンクリート層及びアスファルト層を総称している。

アスファルト混合物の積算は購入方式を標準とし、プラント方式の場合は別途考慮する。

また、排水性舗装、シックリフト工法、QRP工法等並びに、舗装版破碎工には適用しない。

2. 施工概要

施工フローは、下記を標準とする。

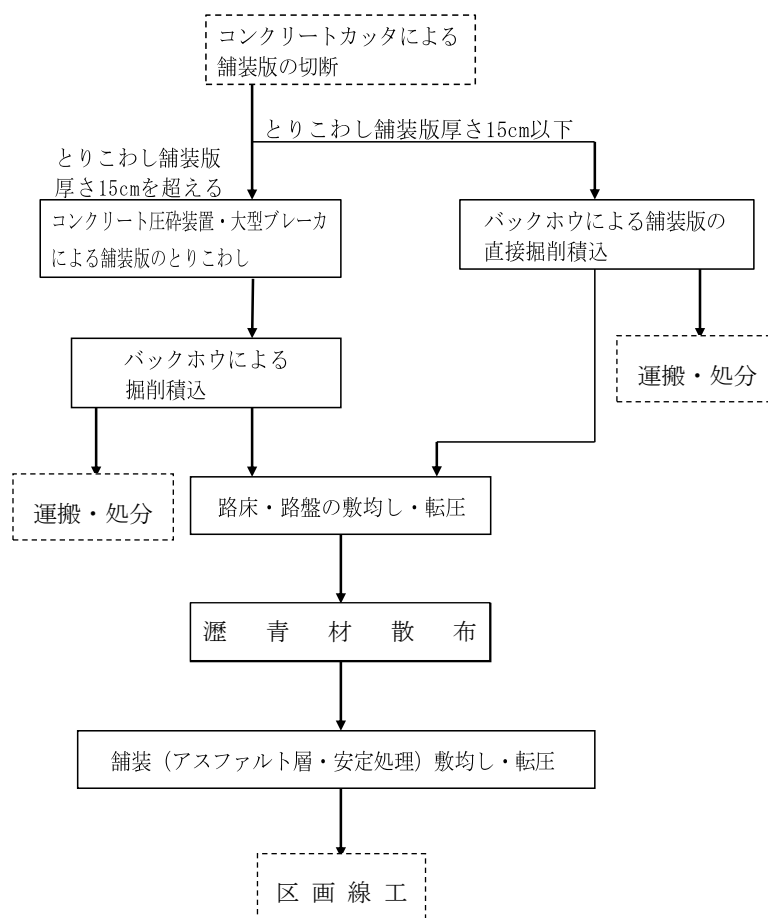

（注）本歩掛で対応しているのは、実線部分のみである。

図2-1 施工フロー

3. 機種を選定等

3-1 機種を選定等

機械・規格は、図3-1及び表3.1を標準とする

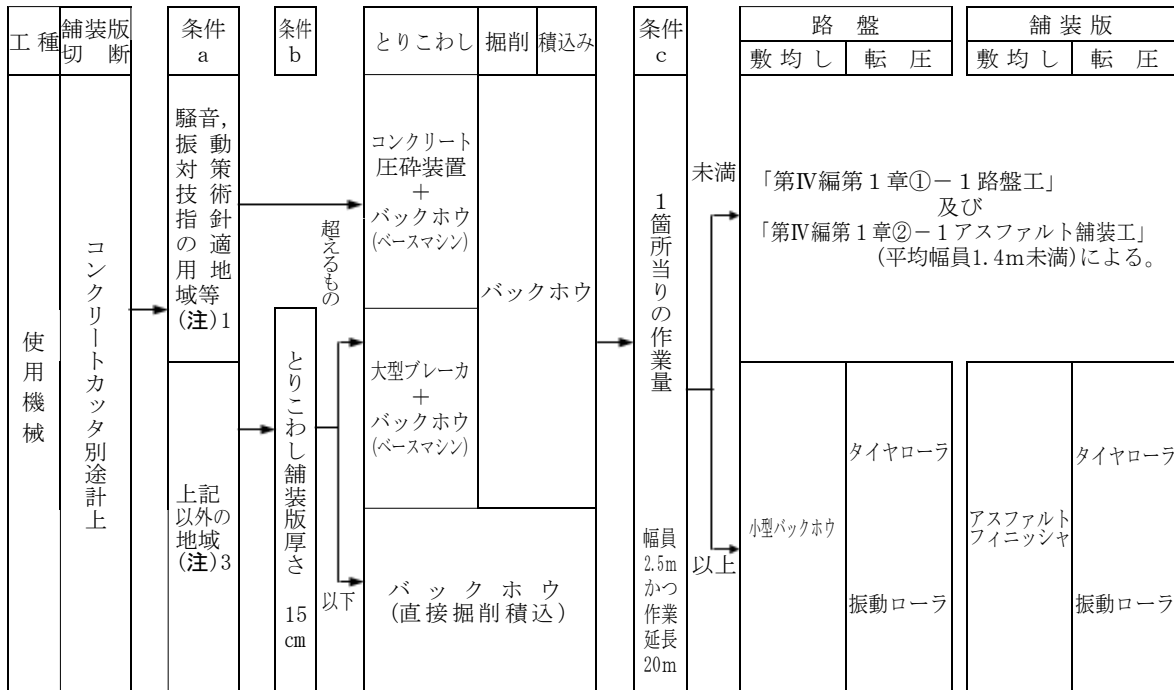

- (注) 1. 「建設工事に伴う騒音振動対策技術指針」の第2章適用範囲に示す地域等。
 2. とりこわし舗装版の厚さが15cm以下の場合、バックホウによる直接掘削積込を標準とするが、施工上騒音振動対策を必要とする場合は、コンクリート圧砕装置を選定することが出来る。
 とりこわし：大型ブレーカ又はコンクリート圧砕装置により舗装版のみ破砕する作業
 掘削積込：大型ブレーカ又はコンクリート圧砕装置により舗装版を破砕後、バックホウにより舗装版、路盤・路床材を各々又は同時に掘削し、積込む作業
 直接掘削積込：バックホウにより直接舗装版、路盤・路床材を各々又は同時に掘削し、積込む作業
 3. 条件aで「上記以外の地域」となった場合においても、施工上騒音振動対策が必要となった場合は、コンクリート圧砕装置を選定することが出来る。
 4. コンクリート圧砕装置を選定した場合には、使用するバックホウについては、低騒音型建設機械を用いること。

図3-1 機種を選定

表3.1 機種の設定

作業種別	機械名	規格	単位	数量	摘要
直接掘削積込 バックホウによる 掘削積込	バックホウ (クローラ型)	標準型・排出ガス対策型(第3次基準値)	台	1	
		山積0.45m ³ (平積0.35m ³)	〃	1	
コンクリート圧砕装置 によるとりこわし	バックホウ用アタッチメント [コンクリート圧砕装置 (小割機)]	開口幅730mm 破砕力600kN	〃	1	
	(コンクリート圧砕装置ベースマシン) バックホウ(クローラ型)	標準型・排出ガス対策型(第2次基準値) 山積0.45m ³ (平積0.35m ³)	〃	1	
大型ブレーカによ るとりこわし	大型ブレーカ	油圧ブレーカ バケット容量0.2m ³ 対応 ベースマシン含む	〃	1	
路床及び路盤の敷均し	小型バックホウ (クローラ型)	標準型・超低騒音型・ 排出ガス対策型(第3次基準値) 山積0.09~0.11m ³ (平積0.07~0.08m ³)	〃	1	
舗装の敷均し	アスファルト フィニッシャー	ホイール型・ 排出ガス対策型(第2次基準値) 舗装幅2.0~4.5m	〃	1	
路床及び路盤の転圧	タイヤローラ	普通型・排出ガス対策型(第2次基準値) 運転質量8~20t	〃	1	
舗装の転圧			〃	1	
路床及び路盤の転圧	振動ローラ(舗装用)	搭乗・タンデム式・ 排出ガス対策型(第2次基準値) 運転質量3~5t	〃	1	
舗装の転圧			〃	1	

(注) バックホウ, (コンクリート圧砕装置ベースマシン) バックホウ, 大型ブレーカ, タイヤローラ, 振動ローラ(舗装用)は賃料とする。

3-2 工法の選定

急速施工で行う現道打換え工事で、日当り平均作業量が50m²未満の作業に適用する。



図3-2 工法の選定

(注) 路床面の整正作業は、「掘削積込」の中に含まれているが、舗装版のみを打換える場合の不陸整正は、「不陸整正 (SWB430630)」を別途計上する。

4. 編成人員

日当り編成人員は、次表を標準とする。

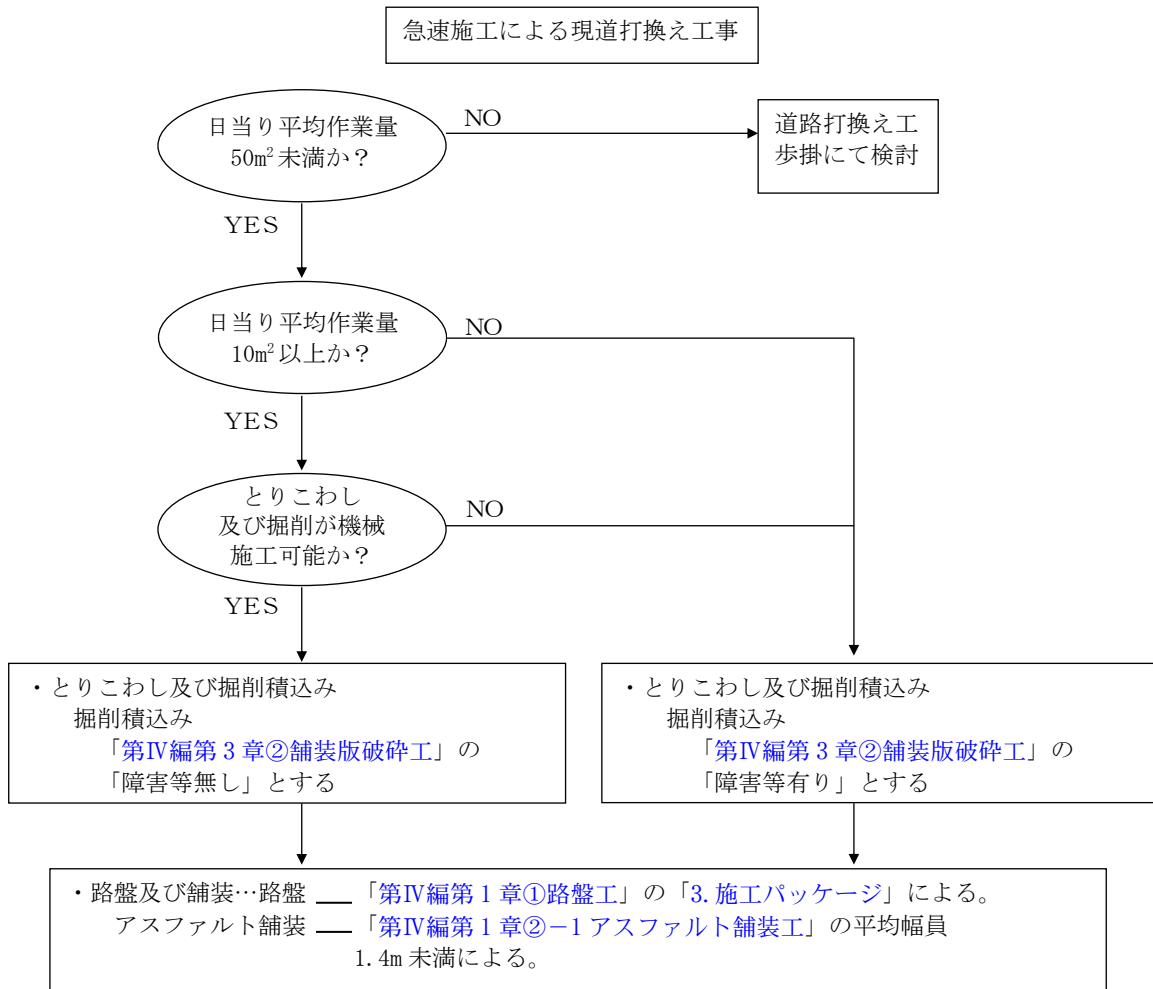
表 4.1 日当り編成人員 (人)

土木一般世話役	特殊作業員	普通作業員
1	3	4

5. 施工歩掛

5-1 施工機械の運転時間

100m²当りの機械の運転時間は、次表を標準とする。

(1) とりこわし

表5.1 とりこわし時間

(h/100m²)

使用機械	舗装版厚さ	15cm以下	15cmを超え 30cm以下	30cmを超え 40cm以下	記号
バックホウによるとりこわし		掘削積込に含む	—	—	—
大型ブレーカによるとりこわし		—	1.3	1.7	T _H
コンクリート圧砕装置によるとりこわし		1.1			

(2) 掘削積込

表5.2 掘削積込時間

(h/100m²)

使用機械	舗装版厚+路盤及び路床の掘削深さ			記号	コード
	40cm以下	40cmを超え80cm以下	80cmを超え120cm以下		
バックホウによる直接掘削積込	2.0	3.3	4.7	T _{B1}	SWB430610
大型ブレーカとりこわし後のバックホウによる掘削積込	2.1	2.8	3.5	T _{B2}	SWB430620
コンクリート圧砕装置とりこわし後のバックホウによる掘削積込					

(3) 路床及び路盤敷均し・転圧 (安定処理を含まず)

表5.3 路床及び路盤の敷均し・転圧時間

(h/100m² 1層当り)

使用機械	総施工量	作業時間		記号	コード
		1,000m ² 未満	1,000m ² 以上		
小型バックホウによる敷均し	0.7	0.7	0.6	T _D	SWB430640
振動ローラによる転圧		0.7	0.6		
タイヤローラによる転圧		0.7	0.6		

(注) 1. 安定処理は、(4)舗装 (アスファルト層) で計上する。

2. 1層当りとは、敷均し、転圧層数をいう。

3. 不陸整正は、掘削後の路床・路盤面の整正を目的とし、補足材の有無にかかわらず1層分計上する。

(4) 舗装 (アスファルト層・安定処理) 敷均し・転圧

表5.4 舗装敷均し・転圧時間

(h/100m² 1層当り)

使用機械	総施工量	作業時間		記号	コード
		1,000m ² 未満	1,000m ² 以上		
アスファルトフィニッシャによる敷均し	0.9	0.9	0.6	T _F	SWB430650
振動ローラによる転圧		0.9	0.6		
タイヤローラによる転圧		0.9	0.6		

(注) 1. 表層を別途施工の場合は、「第IV編第1章②-1アスファルト舗装工」による。

2. 1層当りとは、敷均し、転圧層数をいう。

5-2 労務歩掛

道路打換え 100m² 当りの作業歩掛は、5-1 の(1)~(4)において使用する主機械の時間で、次式による。

$$T' = \{[(T_H + T_{B2}) \text{ 又は } T_{B1}] + T_D \times \text{層数} + T_F \times \text{層数}\} \times 0.66 \text{ (h/100m}^2\text{)}$$

0.66 : 一連作業のための重複度

5-3 諸雑費

諸雑費は、瀝青材料費及び散布費用，加熱器具燃料費，チゼル損耗費（大型コンクリートブレーカのみ），すりつけ作業等の費用であり，労務費，材料費，機械損料，機械賃料及び運転経費の合計額に次表の率を乗じた金額を上限として計上する。

表5.5 諸雑费率 (%)

すりつけ作業 施工範囲	すりつけ作業の計上	
	有 り	無 し
全層打換えの場合	6	2
舗装版のみの打換えの場合	8	3

(注)「全層打換え」とは，下層路盤又は路床まで打換える場合とする。

5-4 道路打換え工事の供用日当り運転時間及び運転日当り運転時間

道路打換え工で使用するアスファルトフィニッシャについては，次表の供用日当り運転時間 (t) により損料補正を行う。

表 5.6 供用日当り運転時間(t)及び運転日当り運転時間(T)

項目 機械名	供用日当り運転時間 t (h/(供)日)		運転日当り運転時間 T (h/日)	
	全層打換えの 場 合	舗装版のみの 打換えの場合	全層打換えの 場 合	舗装版のみの 打換えの場合
大 型 ブ レ ー カ	—	—	1.8	1.9
コンクリート圧砕装置	—	—	1.8	1.9
バックホウ(クローラ型)	—	—	3.8	2.6
小 型 バ ッ ク ホ ウ (クローラ型)	—	—	3.2	2.3
タ イ ヤ ロ ー ラ	—	—	4.6	4.9
振 動 ロ ー ラ (舗 装 用)	—	—	4.6	4.8
アスファルトフィニッシャ	2.0	2.3	2.2	2.7

(注) 1. 現場条件により，上表により難しい場合は，別途考慮する。

2. 運転時間Tは，運転労務算出に用いる。

6. 単価表

(1) 大型ブレーカ又はコンクリート圧砕装置+機械施工 100m²当り単価表

名称	規格	単位	数量	摘要
土木一般世話役		人		1×1/8×T' 表 4.1, (注)1
特殊作業員		〃		3×1/8×T' 表 4.1, (注)1
普通作業員		〃		4×1/8×T' 表 4.1, (注)1
クラッシャラン		m ³	A	100m ² ×仕上り厚 ×(1+ロス率)=A, (注)2
粒度調整砕石		〃	B	100m ² ×仕上り厚 ×(1+ロス率)=B, (注)2
生アスファルト		t	C	100m ² ×仕上り厚×設計密度(t/m ³) ×(1+ロス率)=C, (注)3
大型ブレーカ運転	油圧ブレーカ バケット容量0.2m ³ 対応 ベースマシン含む	日		T _H /T 表 5.1, (注)4 機械賃料
(コンクリート圧砕装置ベースマシン)バックホウ(クローラ型)運転	標準型・排出ガス対策型(第2次基準値) 山積0.45m ³ (平積0.35m ³)	〃		T _H /T 表 5.1, (注)4 機械賃料
バックホウ用アタッチメント[コンクリート圧砕装置(小割機)]	開口幅730mm 破砕力600kN	〃		T _H /T 表 5.1, (注)4 機械損料
バックホウ(クローラ型)運転	標準型・排出ガス対策型(第3次基準値) 山積0.45m ³ (平積0.35m ³)	〃		(T _{B1} 又はT _{B2})/T 表 5.2 機械賃料
小型バックホウ(クローラ型)運転	標準型・超低騒音型・排出ガス対策型(第3次基準値) 山積0.09~0.11m ³ (平積0.07~0.08m ³)	〃		T _D /T×層数 表 5.3 機械損料
タイヤローラ運転	普通型・排出ガス対策型(第2次基準値) 運転質量8~20t	〃		(T _D ×層数+T _F ×層数)/T 表 5.3, 表 5.4 機械賃料
振動ローラ(舗装用)運転	搭乗・タンデム式 排出ガス対策型(第2次基準値) 運転質量3~5t	〃		(T _D ×層数+T _F ×層数)/T 表 5.3, 表 5.4 機械賃料
アスファルトフィニッシャ運転	ホイール型 排出ガス対策型(第2次基準値) 舗装幅2.0~4.5m	h		T _F ×層数 表 5.4 機械損料
諸雑費		式	1	表 5.5
計				

(注)1. $T' = \{[(T_H + T_{B2}) \text{ 又は } T_{B1}] + T_D \times \text{層数} + T_F \times \text{層数}\} \times 0.66$ (h/100m²)

0.66: 一連作業のための重複度

T=運転日当り運転時間 (h/日) (表 5.6)

- 路盤材料のロス率は、+0.27 とする。
- ロス率は、「第IV編第3章①-2 切削オーバーレイ工」(アスファルト混合物のロス率)による。
- 大型ブレーカ又はコンクリート圧砕装置は、図 3-1、表 3.1 により必要な場合は別途計上する。
- 騒音、振動対策を必要とする場合は、低騒音型建設機械を使用する。

(2) 機械運転単価表

機 械 名	規 格	適用単価表	指 定 事 項
バ ッ ク ホ ウ (ク ロ ー ラ 型)	標準型・ 排出ガス対策型(第3次基準値) 山積0.45m ³ (平積0.35m ³)	機-28	運転労務数量→ 0.95 (全層打換え) 0.65 (舗装版のみ打換え) 燃 料 消 費 量 → 35 (全層打換え) 24 (舗装版のみ打換え) 機 械 賃 料 数 量 → 1.27 (全層打換え) 1.24 (舗装版のみ打換え)
大 型 プ レ ー カ	油圧ブレーカ バケット容量0.2m ³ 対応 ベースマシン含む	機-28	運転労務数量→ 0.45 (全層打換え) 0.48 (舗装版のみ打換え) 燃 料 消 費 量 → 11 (全層打換え) 12 (舗装版のみ打換え) 機 械 賃 料 数 量 → 1.29 (全層打換え) 1.27 (舗装版のみ打換え)
(コンクリート圧砕装置ベースマシン) バ ッ ク ホ ウ (ク ロ ー ラ 型)	標準型・ 排出ガス対策型(第2次基準値) 山積0.45m ³ (平積0.35m ³)	機-28	運転労務数量→ 0.45 (全層打換え) 0.48 (舗装版のみ打換え) 燃 料 消 費 量 → 17 (全層打換え) 17 (舗装版のみ打換え) 機 械 賃 料 数 量 → 1.38 (全層打換え) 1.36 (舗装版のみ打換え)
小 型 バ ッ ク ホ ウ (ク ロ ー ラ 型)	標準型・超低騒音型・ 排出ガス対策型(第3次基準値) 山積0.09~0.11m ³ (平積0.07~0.08m ³)	機-18	運転労務数量→ 0.80 (全層打換え) 0.58 (舗装版のみ打換え) 燃 料 消 費 量 → 10 (全層打換え) 7 (舗装版のみ打換え) 機 械 損 料 数 量 → 1.37 (全層打換え) 1.13 (舗装版のみ打換え)
タ イ ヤ ロ ー ラ	普通型・ 排出ガス対策型(第2次基準値) 運転質量8~20t	機-28	運転労務数量→ 1.00 (全層打換え) 1.00 (舗装版のみ打換え) 燃 料 消 費 量 → 28 (全層打換え) 29 (舗装版のみ打換え) 機 械 賃 料 数 量 → 1.34 (全層打換え) 1.34 (舗装版のみ打換え)
振 動 ロ ー ラ (舗 装 用)	搭乗・タンデム式・ 排出ガス対策型(第2次基準値) 運転質量3~5t	機-28	運転労務数量→ 1.00 (全層打換え) 1.00 (舗装版のみ打換え) 燃 料 消 費 量 → 16 (全層打換え) 16 (舗装版のみ打換え) 機 械 賃 料 数 量 → 1.34 (全層打換え) 1.34 (舗装版のみ打換え)
ア ス フ ェ ル ト フ ィ ニ ッ シ ャ	ホイール型・ 排出ガス対策型(第2次基準値) 舗装幅2.0~4.5m	機-1	運転労務数量→ 0.25

④-2 舗装面の亀裂充填工 (県-D)

(1) 概要

舗装の充填できる亀裂及び目地等の箇所について、石、ゴミ、泥等を吹き飛ばす等の方法により清掃するとともに、ひび割れの周囲で動く破損部分は取り除いたうえで、プライマーを塗布し、目地材を加熱し充填するものとし、目地材充填後は石粉を散布する。

なお、充填材の種類については、現場状況に応じて種類を選定し、本歩掛に示す数量を計上することとする。

(2) 適用範囲

舗装面の亀裂幅(W)が概ね20mm以下のものとし、次に示す亀裂幅の区分毎に別に示す歩掛を適用することとする。

・ [亀裂幅：W] ≤ 10mm

・ 10mm < [亀裂幅：W] ≤ 20mm

また、施工規模により、次の基準数量毎に歩掛が分かれているので留意すること。

・ 亀裂延長 50(m/箇所)未満の場合： 10m 当りで見積りを作成すること。

・ 亀裂延長 50(m/箇所)以上の場合： 100m 当りで見積りを作成すること。

(3) 使用材料

充 填 材：加熱充填式のアスファルト系目地材とし、充填材の種類については、現場状況に応じて種類を選定することとする。

石 粉：[充填後の路面の粘着防止、アスファルト舗装要綱での規格に準ずる]

プライマー：[亀裂面と充填材の接着、アスファルト舗装要綱での規格に準ずる]

(4) 使用機械

・ シール溶解機

(5) 諸雑費

・ 労務費、機械費の5%を計上することとする。

・ 諸雑費は、プライマーの塗布、養生、清掃、片付け及び、消耗品を対象とする。

(6) 亀裂充填工歩掛

SWB43066

<亀裂延長 10m 当り>

<亀裂延長 100m 当り>

名 称	規 格	単 位	<亀裂延長 50(m/箇所)未満の場合>		<亀裂延長 50(m/箇所)以上の場合>	
			(W ≤ 10mm)	(10 < W ≤ 20mm)	(W ≤ 10mm)	(10 < W ≤ 20mm)
			数量	数量	数量	数量
土木一般世話役		人	0.13	0.25	0.26	0.47
普通作業員		人	0.69	1.17	1.58	2.65
充 填 材		kg	1.05	2.50	8.83	20.83
石 粉		ton	0.00120	0.00420	0.01392	0.01392
プライマー		リットル	0.17	0.32	1.54	3.21
加 熱 燃 料	プロパンガス	kg	3.40	5.15	6.43	11.50
機 械 損 料	シール溶解機	日	0.41	0.60	0.66	0.98
諸 雑 費		%	5.00	5.00	5.00	5.00

(注) 1. 諸雑費は、(人件費) + (機械費) の5%を計上し、プライマー塗布、養生、清掃、片付け及び、消耗品を対象とする。

⑤ 路面補修工 (県-D)

1. アスファルト舗装被覆工 (カバー工)

(1) 概要

- ・ アスファルト舗装のポットホール、段差、局部的なひび割れ及び窪み、またコンクリート舗装の目地縁部あるいはひび割れの角欠け、段差、穴あき等の欠損部の補修に適用する。
- ・ 施工に際し、舗装の破損した部分で遊離したもの、動いているものは取り除き清掃した上で、整形面に均一にアスファルト乳剤を塗布し、加熱アスファルト合材を用い既設舗装面と平坦性を保つように施工する。
- ・ なお、カバーの形状は方形にして、道路の中心線に直角とし、前後左右の取付は、1/10以上に施工するものとする。

(2) 適用範囲

- ・ 施工面積は、1箇所当り 100m²以下のものとし、次に示す被覆厚の区分毎に別に示す歩掛を適用することとする。
 - ・ 厚さ： 3cm
 - ・ 厚さ： 4cm
 - ・ 厚さ： 5cm
- ・ また、施工規模により、次の基準数量毎に歩掛が分かれていますので留意すること。
 - ・ 被覆面積 50 (m²/箇所) 未満の場合： 10m² 当りで見積りを作成すること。
 - ・ 被覆面積 50 (m²/箇所) 以上の場合： 100m² 当りで見積りを作成すること。

(3) 使用材料

- A S 混合物：加熱アスファルト合材
- A S 乳剤：タックコート

(4) 使用機械

- ・ 締め固め (振動ローラー) 2.5~2.8ton

(5) 諸雑費

- ・ 労務費の2%を計上することとする。
- ・ 諸雑費は、養生、清掃、片付け及び、現場で必要な消耗品を対象とする。

(6) アスファルト舗装被覆歩掛

アスファルト混合物単価(a)、舗設単価(b)を加算すること。

(a) アスファルト混合物

- ・ アスファルト混合物の設計密度及び補正係数は、「第IV編第3章①-2 切削オーバーレイ工」表5.2、表5.3による。

(b) 舗設

<10m² 当り >

名 称	規 格	単 位	被覆面積 50 (m ² /箇所) 未満の場合		
			(厚さ：t=3cm) 数 量	(厚さ：t=4cm) 数 量	(厚さ：t=5cm) 数 量
土 木 一 般 世 話 役		人	0.11	0.11	0.11
特 殊 作 業 員		人	0.31	0.31	0.31
普 通 作 業 員		人	0.64	0.66	0.70
A S 乳 剤		m ²	10.0	10.0	10.0
締め固め(振動)ローラー	2.5~2.8ton	時間	0.98	1.15	1.15
諸 雑 費		%	2.00	2.00	2.00

(注) 1. 諸雑費は、(労務費)の2%を計上し、養生、清掃、片付け及び現場で必要な消耗品を対象とする。

<100m²当り>

名 称	規 格	単 位	被覆面積 50 (m ² /箇所) 以上の場合		
			(厚さ : t=3cm) 数 量	(厚さ : t=4cm) 数 量	(厚さ : t=5cm) 数 量
土 木 一 般 世 話 役		人	0.42	0.44	0.44
特 殊 作 業 員		人	1.20	1.20	1.20
普 通 作 業 員		人	1.99	2.06	2.13
A S 乳 剤		m ²	100.0	100.0	100.0
締固め(振動)ローラー	2.5~2.8ton	時間	3.48	3.65	3.65
諸 雑 費		%	2.00	2.00	2.00

(注) 1. 諸雑費は、(労務費)の2%を計上し、養生、清掃、片付け及び現場で必要な消耗品を対象とする。

2. 薄層段差擦り付け工

(1) 概要

- ・ 舗装の施工目地や、構造物との間の微小で小規模な段差に対し、アスファルト系薄層補修材を設置してゼロ擦り付けを行なうことにより、段差解消を行なう。

(2) 適用範囲

- ・ 現道上での補修作業を対象とする。
- ・ 擦り付け段差は2cm以下とし、平均厚さを1.0cmとする。
- ・ 設置に必要な軽微な清掃等の前処理、片付け等を含む。
- ・ 施工規模により、次の基準数量毎に歩掛が分かれているので留意すること。
 - ・ 擦り付け面積30(m²/箇所)未満の場合：10m²当りで見積りを作成すること。
 - ・ 擦り付け面積30(m²/箇所)以上の場合：30m²当りで見積りを作成すること。

(3) 使用材料

- ・ アスファルト系薄層補修材：現場状況に応じて種類を選定することとする。
- ・ 付着防止材：使用するアスファルト系薄層補修材に対し、適した種類を選定することとする。

(4) 諸雑費

- ・ 労務費の5%を計上することとする。
- ・ 諸雑費は、養生、清掃、片付け及び、現場に必要な消耗品を対象とする。

(5) 薄層舗装段差擦り付け工歩掛

名 称	規 格	単 位	<30m ² 当り>	<10m ² 当り>
			薄層段差擦り付け工 SWB430690 平均厚さ1.0cm 数量	薄層段差擦り付け工 SWB430680 平均厚さ1.0cm 数量
土木一般 世話役		人	0.94	0.43
特殊作業員		人	1.98	0.99
普通作業員		人	2.18	1.13
薄層補修材	アスファルト系	ton	0.72	0.24
付着防止材		kg	20.60	6.90
諸 雑 費		%	5.00	5.00

(注) 1. 諸雑費は、(労務費)の5%を計上し、養生、清掃、片付け及び、現場に必要な消耗品を対象とする。

⑥ 路上路盤再生工（建地-D）

1. 適用範囲

本資料は、スタビライザによる路上混合作業で、混合深さ40cm以下の再生路盤工に適用する。
 なお、既設アスファルト舗装版を同時に混合する場合の既設アスファルト舗装版厚は、15cm以下とする。

2. 施工概要

施工フローは、下記を標準とする。

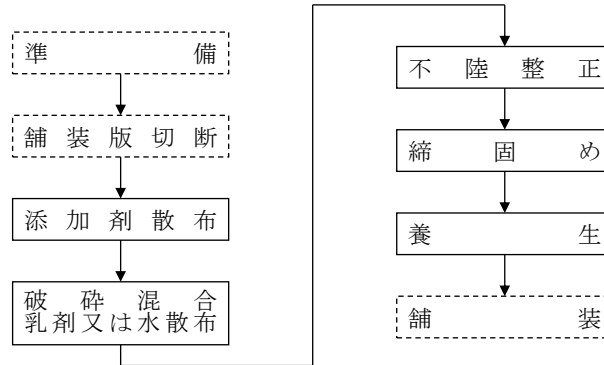

(注) 1. 本歩掛で対応しているのは、実線部分のみである。
 2. 養生工は必要に応じて計上する。

図2-1 施工フロー

3. 機種の選定

機械・規格は、次表を標準とする。

表3.1 機種の選定

作業種別	機械名	規格	単位	数量	
破 碎 混 合	スタビライザ	路盤再生用 処理深さ0.4m×幅2.0m	台	1	
不 陸 整 正	モータグレーダ	土工用・ 排出ガス対策型(第1次基準値) ブレード幅3.1m	〃	1	
締 固 め	混合深さ 20cm以下	ロードローラ	マカダム・ 排出ガス対策型(第1次基準値) 運転質量10~12t	〃	1
		タイヤローラ	普通型・ 排出ガス対策型(第1次基準値) 運転質量8~20t	〃	1
	混合深さ 20cmを超え 40cm以下	振動ローラ (舗装用)	搭乗・タンデム式・ 排出ガス対策型(第1次基準値) 運転質量6~7.5t	〃	1
		タイヤローラ	普通型・ 排出ガス対策型(第1次基準値) 運転質量8~20t	〃	1

(注) タイヤローラ及び振動ローラ（舗装用）は、賃料とする。

4. 編成人員

日当り編成人員は、次表を標準とする。

表4.1 日当り編成人員 (人)

土 木 一 般 世 話 役	普 通 作 業 員
1	4

5. 日当り施工量

路上路盤再生工の標準的な日当り施工量は、次表を標準とする。

表 5.1 日当り施工量 (m²/日)

路上路盤再生工	790
---------	-----

- (注) 1. 上表は、混合深さ40cm以下の場合に適用する。
 2. 混合回数は、1回を標準とする。
 3. 添加剤は、セメント系を標準とする。
 4. 混合用乳剤を必要により添加する場合は、材料費のみ計上する。
 5. 上表は、添加剤散布、破砕混合、不陸整正、締固め、養生工を全て含んだ標準施工量である。
 なお、日当り施工量は、養生工の有無にかかわらず同一とする。

6. 諸雑費

諸雑費は、小器材（スコップ、竹ぼうき等）及び養生工（プライムコート材料、エンジンスプレーヤ等）の費用であり、労務費、機械損料及び運転経費の合計額に次表の率を乗じた金額を上限として計上する。

表 6.1 諸雑费率 (%)

混合深さ 20cm 以下	16 (2)
混合深さ 20cm を超え 40cm 以下	

- (注) 1. 養生工を必要としない場合は、()内の率を計上する。
 2. 養生工は、締固め後、一時的に交通解放を行う場合や、長期間放置する場合に計上するものとし、締固め後、直ちに舗装を行う場合は計上しない。
 なお、砂の散布が必要な場合は、材料費のみ計上する。

7. 単価表

(1) 路上路盤再生工 100m²当り単価表

SWB430710

名 称	規 格	単 位	数量1	数量2	摘 要
土 木 一 般 世 話 役		人	1×100/D		表4.1, 表5.1
普 通 作 業 員		〃	4×100/D		〃
添 加 剤	セメント系	kg			
混 合 用 乳 剤		ℓ			必要により 計上する
砂		m ³			〃
スタビライザ運転	路盤再生用 処理深さ0.4m×幅2.0m	日	100/D		表5.1 機械損料
モータグレーダ運転	土工用・ 排出ガス対策型(第1次基準値) ブレード幅3.1m	〃	100/D		表5.1 機械損料
ロードローラ運転	マカダム・ 排出ガス対策型(第1次基準値) 運転質量10～12t	〃	100/D	—	表5.1 機械損料
タイヤローラ運転	普通型・ 排出ガス対策型(第1次基準値) 運転質量8～20t	〃	100/D		表5.1 機械賃料
振動ローラ (舗装用)運転	搭乗・タンデム式・ 排出ガス対策型(第1次基準値) 運転質量6～7.5t	〃	—	100/D	表5.1 機械賃料
諸 雑 費		式	1		表6.1
計					

(注) 1. D : 日当り施工量 (m²/日)

2. 数量1 : 混合深さ20cm以下の場合

数量2 : 混合深さ20cmを超え40cm以下の場合

(2) 機械運転単価表

機 械 名	規 格	適用単価表	指 定 事 項
スタビライザ	路盤再生用 処理深さ0.4m×幅2.0m	機-18	運転労務数量→ 1.00 燃料消費量→ 131 機械損料数量→ 1.21
モータグレーダ	土工用・ 排出ガス対策型(第1次基準値) ブレード幅3.1m	機-18	運転労務数量→ 1.00 燃料消費量→ 44 機械損料数量→ 1.47
ロードローラ	マカダム・ 排出ガス対策型(第1次基準値) 運転質量10～12t	機-18	運転労務数量→ 1.00 燃料消費量→ 29 機械損料数量→ 1.59
タイヤローラ	普通型・ 排出ガス対策型(第1次基準値) 運転質量8～20t	機-28	運転労務数量→ 1.00 燃料消費量→ 26 機械賃料数量→ 1.62
振動ローラ (舗装用)	搭乗・タンデム式・ 排出ガス対策型(第1次基準値) 運転質量6～7.5t	機-28	運転労務数量→ 1.00 燃料消費量→ 40 機械賃料数量→ 1.75

⑦ アスファルト注入工（建地-D）

1. 適用範囲

本資料は、コンクリート舗装版及びオーバーレイされたコンクリート舗装版（コンクリート版厚20cm～25cm）のアスファルト注入作業に適用する。

2. 機種の選定

2-1 削孔機械

機械・規格は、次表を標準とする。

表2.1 削孔機械

機 械 名	規 格	単 位	数 量	摘 要
ハン ド ハ ン マ	20kg級	台	2	
空 気 圧 縮 機	可搬式・エンジン駆動・スクリュ型・ 排出ガス対策型（第1次基準値） 吐出量7.5～7.8m ³ /min 吐出圧力0.7MPa	〃	1	
ト ラ ッ ク	普通型 2t積	〃	1	空気圧縮機及び機械運搬用

2-2 注入機械

機械・規格は、次表を標準とする。

表2.2 注入機械

機 械 名	規 格	単 位	数 量	摘 要
アスファルトケトル	定置式 タンク容量6,000 ℓ	台	1	
ディストリビュータ	自走式（トラック架装式） タ ンク容量4,000 ℓ	〃	1	
ト ラ ッ ク	普通型 2t積	〃	1	注入時の散水、注入屑処理用

3. 施工量

3-1 削孔径及び削孔数

削孔径は、50mmを標準とし、作業面積1m²当りの削孔数は、次表の範囲で現場条件等により決定する。

表3.1 削孔数（穴/m²）

削 孔 数	0.1～0.35
-------	----------

3-2 注入材使用量

(1) 注入材の使用量

注入材（ブロンアスファルト）の使用量は、次式による。

$$\text{使用量 (t/m}^2\text{)} = \text{ディストリビュータ吐出量 (t/m}^2\text{)} \times (1 + K) \dots\dots\text{式 3.1}$$

K：ロス率

表3.2 ロス率

ロ ス 率	+0.01
-------	-------

(2) 注入量

作業面積1m²当り注入量（ディストリビュータ吐出量）は、次表の範囲で現場条件等により決定する。

表3.3 注入量（t/m²）

注 入 量	0.001～0.008
-------	-------------

4. 施工歩掛

4-1 削孔歩掛

1日当りの削孔数は350個/日を標準とし、歩掛は次表とする。

表4.1 削孔歩掛 (100穴当り)

名 称	規 格	単 位	数 量	摘 要
土 木 一 般 世 話 役		人	0.3	
特 殊 作 業 員		〃	1.6	
普 通 作 業 員		〃	0.2	
ハ ン ド ハ ン マ 損 料	20kg級	日	0.6	0.3×2台
空 気 圧 縮 機 運 転	可搬式・エンジン駆動・スクリュ型・ 排出ガス対策型 (第1次基準値) 吐出量7.5~7.8m ³ /min 吐出圧力0.7MPa	〃	0.3	
ト ラ ッ ク 運 転	普通型 2t積	h	1.8	
諸 雑 費 率		%	9	

- (注) 1. トラックの運転労務は含まない。
2. 空気圧縮機は、賃料とする。
3. 諸雑費は、ビット及びロッド損耗費、布栓等の費用であり、労務費、賃料、機械損料及び運転経費の合計額に上表の率を乗じた金額を上限として計上する。

4-2 注入歩掛

1日当り注入量 (ディストリビュータ吐出量) は、5.5t/日を標準とし、歩掛は次表とする。

表4.2 注入歩掛 (1t当り)

名 称	規 格	単 位	数 量
土 木 一 般 世 話 役		人	0.2
特 殊 作 業 員		〃	0.4
普 通 作 業 員		〃	1.0
アスファルトケットル運転	定置式 タンク容量6,000 ℓ	日	0.2
ディストリビュータ運転	自走式 (トラック架装式) タンク容量4,000 ℓ	〃	0.2
ト ラ ッ ク 運 転	普通型 2t積	h	1.2
諸 雑 費 率		%	2

- (注) 1. 各機械の運転労務は含まない。
2. 諸雑費は、木栓、モルタル等の費用であり、労務費、機械損料及び運転経費の合計額に、上表の率を乗じた金額を上限として計上する。

4-3 機械運転労務歩掛

- (1) トラック及びディストリビュータ
「第I編第7章①建設機械運転労務」による。
(2) アスファルトケットル
運転労務は、次表を標準とする。

表4.3 アスファルトケットル運転労務 (人/日)

職 種	労 務 歩 掛
特 殊 作 業 員	0.7

4-4 加熱用燃料

加熱用燃料の消費量は、次表を標準とする。

表4.4 加熱用燃料消費量

使用機械	燃 料 名	消 費 量
ディストリビュータ	重油 (A)	32 ℓ/日
アスファルトケットル	重油 (A)	157 ℓ/日

5. 内訳書及び単価表

(1) 削孔100穴当り単価表

SWB430810

名 称	規 格	単 位	数 量	摘 要
土 木 一 般 世 話 役		人		表4.1
特 殊 作 業 員		〃		〃
普 通 作 業 員		〃		〃
空 気 圧 縮 機 運 転	可搬式・エンジン駆動・スクリュ型・ 排出ガス対策型(第1次基準値) 吐出量7.5~7.8m ³ /min 吐出圧力0.7MPa	日		表4.1 機械賃料
ハ ン ド ハ ン マ	20kg級	〃		表4.1 機械損料
ト ラ ッ ク 運 転	普通型 2t積	h		表4.1 機械損料
諸 雑 費		式	1	表4.1
計				

(2) アスファルト注入1t当り単価表

SWB430820

名 称	規 格	単 位	数 量	摘 要
土 木 一 般 世 話 役		人		表4.2
特 殊 作 業 員		〃		〃
普 通 作 業 員		〃		〃
ブ ロ ン ア ス フ ェ ル ト	JIS K2207 針入度20~30	t		式3.1
アスファルトケトル運転	定置式 タンク容量6,000 ℓ	日		表4.2 単価表(3) 機械損料
ディストリビュータ運転	自走式(トラック架装式) タンク容量4,000 ℓ	〃		表4.2 単価表(4) 機械損料
ト ラ ッ ク 運 転	普通型 2t積	h		表4.2 機械損料
諸 雑 費		式	1	表4.2
計				

(3) アスファルトケトル(6,000ℓ)運転1日当り単価表

名 称	規 格	単 位	数 量	摘 要
特 殊 作 業 員		人		表4.3
加 熱 用 燃 料 費		ℓ		表4.4
アスファルトケトル	定置式 タンク容量6,000 ℓ	日	1	機械損料
諸 雑 費		式	1	
計				

(4) ディストリビュータ運転1日当り単価表

名称	規格	単位	数量	摘要
運転手(一般)		人	1	
加熱用燃料費		ℓ		表4.4
運転用燃料費		〃	運転1h当り燃料消費量 × T	「第I編第7章②原動機燃料消費量」による
ディストリビュータ	自走式(トラック架装式)タンク容量 4,000 ℓ	日	1	機械損料
諸雑費		式	1	
計				

(注) ディストリビュータの運転日当り標準運転時間(T)は、4.3h/日とする。

(5) 機械運転単価表

機械名	規格	適用単価表	指定事項
空気圧縮機	可搬式・エンジン駆動・スクリュ型・ 排出ガス対策型(第1次基準値) 吐出量7.5~7.8m ³ /min 吐出圧力0.7MPa	機-16	燃料消費量→58 機械賃料数量→1.7
トラック	普通型 2t積	機-6	

⑧ 舗装版クラック補修工（建地-D）

1. 適用範囲

本資料は、コンクリート舗装版のクラックの補修及びコンクリート舗装版・アスファルト舗装版のクラック防止シート張に適用する。

1-1 適用できる範囲

1-1-1 クラック防止シート

(1) 幅 30cm 以上 100cm 以下のクラック防止シートを使用する場合

1-2 適用できない範囲

1-2-1 クラック補修

(1) 注入材メーカー指定の熔解釜・注入機を使用する場合

1-2-1 クラック防止シート

(1) シート設置に鋸を使用する場合

2. 施工概要

施工フローは、下記を標準とする。

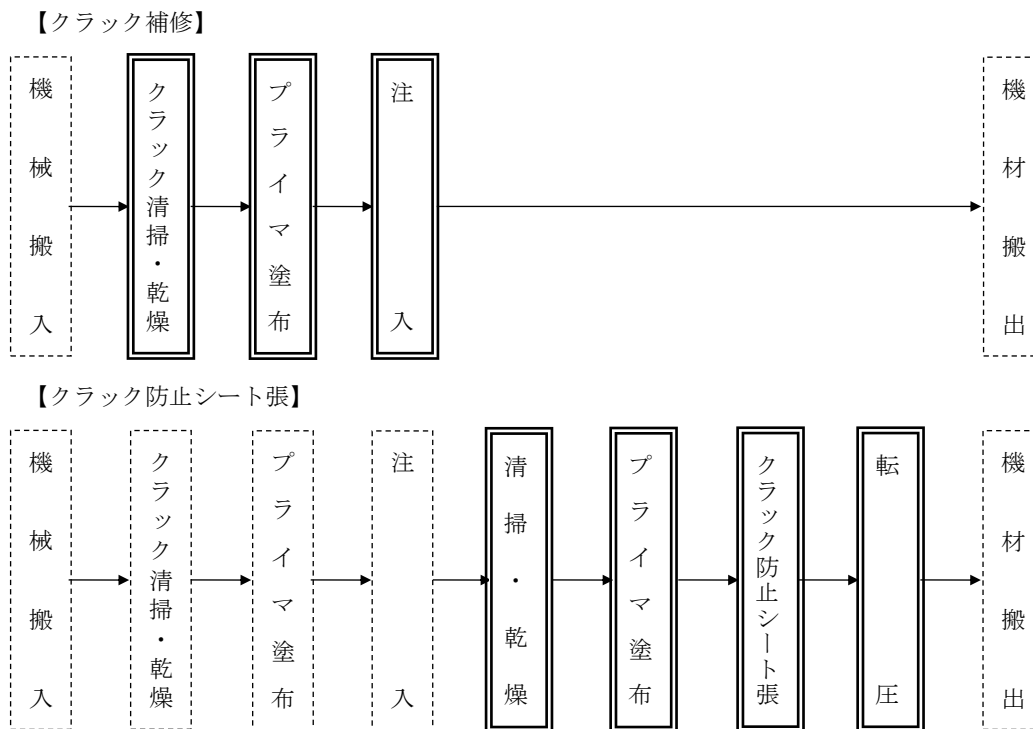

- (注) 1. 本施工パッケージで対応しているのは、二重実線部分のみである。
2. クラック防止シート張は転圧の有無にかかわらず適用できる。

図 2-1 施工フロー

3. 施工パッケージ

3-1 クラック補修（SCB430920）

(1) 条件区分

クラック補修における積算条件区分はない。

積算単位は、mとする。

- (注) 1. コンクリート舗装版の注入材によるクラック補修の他、諸雑費等、その施工に必要な全ての機械・労務・材料費（損料等を含む）を含む。ただし、注入材（材料費）は含まない。
2. 補修延長は、クラックの対象延長とする。
3. 注入材の材料費は別途計上する。
4. 諸雑費は、空気圧縮機（排出ガス対策型（第1次基準値））、アスファルトケトルの各機械損料・運転経費及びほうき、ハケ、プライマー等の費用である。
5. プライマー塗布、注入施工の有無にかかわらず適用できる。

(2) 代表機労材規格

下表機労材は、当該施工パッケージで使用されている機労材の代表的な規格である。

表 3.1 クラック補修 代表機労材規格一覧

項目		代表機労材規格	備考
機械	K1	—	
	K2	—	
	K3	—	
労務	R1	普通作業員	
	R2	土木一般世話役	
	R3	特殊作業員	
	R4	—	
材料	Z1	—	
	Z2	—	
	Z3	—	
	Z4	—	
市場単価	S	—	

3-2 注入材（材料費）

(1) 条件区分

注入材（材料費）における積算条件区分はない。

積算単位は、mとする。

- (注) 1. 注入材料 m 当りの使用量は、必要量を計上する。なお、標準的な注入材料の使用量は、次式による。

$$G = [g \times W \times D \times (1 + \text{割増率})] / 10 \quad \dots\dots \text{式 3.1}$$

G：補修延長 m 当り数量 (kg)

g：注入材の比重 (kg/ℓ)

W：補修幅 (cm)

D：補修深さ (cm)

割増率は+0.23とする。

2. 割増率の内訳は、諸雑費と注入材のロスである。(注入材の標準ロス率は、+0.10)
3. 諸雑費の内訳は、「3-1 クラック補修（注）4」に示す。

3-3 クラック防止シート張（SCB430930）

(1) 条件区分

クラック防止シート張における積算条件区分はない。

積算単位は、mとする。

- (注) 1. コンクリート舗装版・アスファルト舗装版のクラック防止シート張り作業の他、諸雑費等、その施工に必要な全ての機械・労務・材料費（損料等を含む）を含む。ただし、クラック防止シート（材料費）は含まない。
2. 補修延長は、シート張の施工延長とする。
3. クラック防止シートの材料費は別途計上する。
4. 諸雑費は、空気圧縮機（排出ガス対策型（第1次基準値））の機械損料・運転経費及びほうき、ハケ、プライマー等の費用である。
5. 転圧施工の有無にかかわらず適用できる。

(2) 代表機労材規格

下表機労材は、当該施工パッケージで使用されている機労材の代表的な規格である。

表 3.2 クラック防止シート張 代表機労材規格一覧

項目		代表機労材規格	備考
機械	K1	タイヤローラ [普通型・排出ガス対策型 (第1次基準値)] 運転質量 8~20t	
	K2	—	
	K3	—	
労務	R1	普通作業員	
	R2	土木一般世話役	
	R3	特殊作業員	
	R4	運転手 (特殊)	
材料	Z1	軽油 1.2号 パトロール給油	
	Z2	—	
	Z3	—	
	Z4	—	
市場単価	S	—	

3-4 クラック防止シート（材料費）

(1) 条件区分

クラック防止シート（材料費）における積算条件区分はない。

積算単位は、mとする。

- (注) クラック防止シート（材料費）は、ロス率を考慮した数量を入力すること。なお、ロス率は+0.11とする。

⑨ 道路附属構造物塗替工（建地-D）

1. 適用範囲

本資料は、道路標識柱、道路照明柱、防護柵等の道路附属構造物の現地塗替作業の素地調整及び塗装に適用する。

1-1 適用できる範囲

1-1-1 素地調整

(1) 下記構造物の3種ケレン作業の場合

- ・最大地上高 12m 以下のポール類（道路標識柱、道路照明柱等）
- ・防護柵類（ガードレール、ガードパイプ、ガードフェンス等）、落石防護柵類（防雪柵、落石防止柵、落石防止網、落石防護柵等）の現地塗替作業

1-1-2 素地調整の種別と程度

(1) さびが発生している場合

素地調整種別	さびの状態	発錆面積 (%)	素地調整内容
3種 A	点錆がかなり点在している。	15～30	活膜は残すが、それ以外の不良部（さび・われ・ふくれ）は除去する。
3種 B	点錆が少し点在している。	5～15	
3種 C	点錆がほんの少し点在している。	5以下	

(2) さびがなく、われ・ふくれ・はがれ・白亜化・変退色などの塗膜異常がある場合

素地調整種別	さびの状態	塗膜異常面積 (%)	素地調整内容
3種 C	発錆はないが、われ・ふくれ・はがれの発生が多く認められる。	5以上	活膜は残すが、不良部は除去する。

1-1-3 附属構造物塗替

(1) 下記構造物の下塗り、中塗り、上塗りの場合

- ・最大地上高 12m 以下のポール類（道路標識柱、道路照明柱等）
- ・防護柵類（ガードレール、ガードパイプ、ガードフェンス等）、落石防護柵類（防雪柵、落石防止柵、落石防止網、落石防護柵等）の現地塗替作業

1-2 適用できない範囲

1-2-1 素地調整

(1) 下記構造物の3種ケレン作業の場合

- ・橋梁（横断歩道橋を含む）の場合
- ・コンクリート構造物の塗替の場合

1-2-2 附属構造物塗替

(1) 下記構造物の下塗り、中塗り、上塗りの場合

- ・橋梁（横断歩道橋を含む）の場合
- ・コンクリート構造物の塗替の場合

2. 施工概要

施工フローは、下記を標準とする。

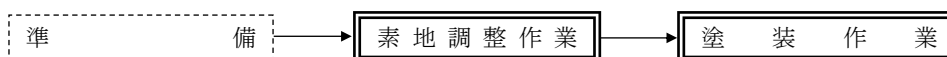

(注) 本施工パッケージで対応しているのは、二重線部分のみである。

3. 施工パッケージ

3-1 素地調整 (SCB431010)

(1) 条件区分

条件区分は、次表を標準とする。

表 3.1 素地調整 積算条件区分一覧

(積算単位：m²)

構造物区分	機械使用区分
全高 4m 未満のポール類	—
全高 4m 以上 10m 未満のポール類	持込
	貸与
全高 10m 以上 12m 以下のポール類	持込
	貸与
防護柵類	—
落石防止柵類	—

- (注) 1. 上表は、塗装を行う際の素地調整 (ケレン)、電力に関する経費、ディスクサンダ、ワイヤブラシ、ハンマ、タガネ等、その施工に必要な全ての機械・労務・材料費 (損料等を含む) を含む。
 2. 素地調整作業の種別は、3 種ケレンを標準とする。
 3. ポール類の高さは、路面からの高さとする。
 4. 塗替作業にともない対象構造物の撤去・設置が必要な場合は、別途考慮する。
 5. 全高 2m 以上 4m 未満のポール類において足場が必要な場合は、別途考慮する。

(2) 代表機労材規格

下表機労材は、当該施工パッケージで使用されている機労材の代表的な規格である。

表 3.2 素地調整 代表機労材規格一覧

項目	代表機労材規格	備考
機械	K1 高所作業車 トラック架装リフト・ブーム型 標準デッキタイプ 作業床高さ 9.7m	・全高 4m 以上 10m 未満のポール類(持込)の場合 ・賃料
	K1 高所作業車 トラック架装リフト・ブーム型 標準デッキタイプ 作業床高さ 12m	・全高 10m 以上 12m 以下のポール類(持込)の場合 ・賃料
	K1 高所作業車 トラック架装・伸縮ブーム・ バスケット型 作業床高 12.0m 積載荷重 200kg 定員 2 名	・貸与の場合
	K2 —	
	K3 —	
労務	R1 塗装工	
	R2 運転手 (一般)	全高 4m 以上 10m 未満のポール類(持込)の場合
	R2 運転手 (特殊)	全高 10m 以上 12m 以下のポール類(持込)の場合 及び貸与の場合
	R3 —	
	R4 —	
材料	Z1 軽油 1.2 号 パトロール給油	全高 4m 以上 12m 以下のポール類の場合
	Z2 —	
	Z3 —	
	Z4 —	
市場単価	S —	

3-2 付属構造物塗替（SCB431020）

(1) 塗装作業の施工方法

塗装作業の施工方法は、下塗、中塗、上塗とも刷毛塗りとする。

(2) 条件区分

条件区分は、次表を標準とする。

表 3.3 付属構造物塗替 積算条件区分一覧

(積算単位：m²)

塗装種別	構造物区分	ペイント使用量 (kg/100m ² /回)	塗替回数	機械使用区分
(表 3.5)	全高 4m 未満のポール類	—	—	—
	全高 4m 以上 10m 未満 のポール類	—	—	持込 貸与
	全高 10m 以上 12m 以下 のポール類	—	—	持込 貸与
	防護柵類・落石防止柵類	—	—	—
各種	全高 4m 未満のポール類	(表 3.6)	(表 3.7)	—
	全高 4m 以上 10m 未満 のポール類	(表 3.6)	(表 3.7)	持込 貸与
	全高 10m 以上 12m 以下 のポール類	(表 3.6)	(表 3.7)	持込 貸与
	防護柵類・落石防止柵類	(表 3.6)	(表 3.7)	—

- (注) 1. 上表は、道路標識柱、道路照明柱、防護柵等の道路付属構造物への現場塗替を行う際の塗替作業の他、希釈剤、ハケ等の損耗費等、その施工に必要な全ての機械・労務・材料費（損料等を含む）を含む。
 2. タッチアップ作業が必要な場合は、下塗りで積算する。
 3. ポール類の高さは、路面からの高さとする。
 4. 塗替作業にともない対象構造物の撤去・設置が必要な場合は、別途考慮する。
 5. 全高 2m 以上 4m 未満のポール類において足場が必要な場合は、別途考慮する。
 6. 塗装の種類及び使用量は、次表とする。

表 3.4 ペイント使用量(1回塗り当り)

(kg/100m²)

塗 装 種 別		規 格	標準使用量
下塗 塗料	鉛系錆止めペイント 1 種	1 種	14
	〃 2 種	2 種	14
	フェノール樹脂 M I O 塗料		25
中塗 塗料	長油性フタル酸樹脂塗料中塗	JIS K 5516 2 種	12
	塩化ゴム系塗料中塗		17
	シリコンアルキド樹脂塗料用中塗		12
上塗 塗料	長油性フタル酸樹脂塗料上塗	JIS K 5516 2 種	11
	塩化ゴム系塗料上塗		15
	シリコンアルキド樹脂塗料用上塗		11

7. 上表は、塗料作業中におけるロス率(飛散したものや残余塗料で使用不能になったもの等)を含んだ標準値である。
 8. 上表以外の塗料を使用する場合は、別途考慮する。

表 3.5 塗装種別

塗 装 種 別		淡 彩 色	赤 系	青 緑 系	黄 色 系	中 彩 A	中 彩 B	白 色
下塗り	鉛系錆止めペイント 1種	○	—					
	〃 2種	○	—					
	フェノール樹脂MIO塗料	○	—					
中塗り	長油性フタル酸樹脂塗料中塗	○	○	○	○	○	○	○
	塩化ゴム系塗料中塗	○	○	○	○	○	○	○
上塗り	長油性フタル酸樹脂塗料上塗	○	○	○	○	○	○	○
	塩化ゴム系塗料上塗	○	○	○	○	○	○	○

表 3.6 ペイント使用量

(kg/100m²/回)

積算条件	区 分
ペイント使用量 (kg/100m ² /回)	10kg 以下
	10kg 超 20kg 以下
	20kg 超 30kg 以下

表 3.7 塗替回数

積算条件	区 分
塗替回数	1回
	2回
	3回

(3) 代表機材規格

下表機材は、当該施工パッケージで使用されている機材の代表的な規格である。

表 3.8 付属構造物塗替 代表機材規格一覧

項目	代表機材規格	備考	
機械	K1 高所作業車 トラック架装リフト・ブーム型 標準デッキタイプ 作業床高さ 9.7m 高所作業車 トラック架装リフト・ブーム型 標準デッキタイプ 作業床高さ 12m 高所作業車 トラック架装・伸縮ブーム・ バスケット型 作業床高 12.0m 積載荷重 200kg 定員 2名	全高 4m 以上 10m 未満のポール類の場合 賃料	
		全高 10m 以上 12m 以下のポール類の場合 賃料	
		・貸与の場合	
	K2	—	
	K3	—	
労務	R1	塗装工	
	R2	運転手 (一般)	全高 4m 以上 10m 未満のポール類(持込) の場合
		運転手 (特殊)	全高 10m 以上 12m 以下のポール類(持込) の場合及び貸与の場合
	R3	—	
	R4	—	
材料	Z1 鉛系錆止めペイント(2種)合成樹脂系 フェノール樹脂 MIO 塗料 長油性フタル酸樹脂塗料(JIS K5516 2種)淡彩色 塩化ゴム系塗料淡彩色	下塗の場合	
		中塗, 上塗の場合	
		—	
	Z2	軽油 1.2号 パトロール給油	全高 4m 以上 12m 以下のポール類の場合
	Z3	—	—
	Z4	—	—
	市場単価	S	—

⑩ 張紙防止塗装工（建地-D）**1. 適用範囲**

本資料は、構造物への張紙を防止する塗装工に適用する。

1-1 適用できる範囲

(1) 素地調整の対象が鋼構造物である場合

1-2 適用できない範囲

(1) 素地調整の対象がコンクリート構造物等である場合

2. 施工概要

施工フローは、下記を標準とする。



図2-1 施工フロー

(注) 本施工パッケージで対応しているのは、二重実線部分のみである。

3. 施工パッケージ

3-1 張紙防止塗装（SCB431120）

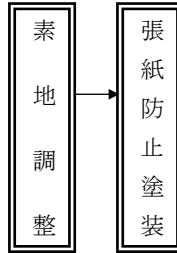
(1) 条件区分

条件区分は、次表を標準とする。

表 3.1 張紙防止塗装 積算条件区分一覧

(積算単位：m²)

素地調整の有無
有り
無し

- (注) 1. 上表は、鋼構造物への張紙を防止する現場塗装を行う際の素地調整（ケレン）、ディスクサンダ、発動発電機、ワイヤブラシ、ハンマ、タガネ等のケレンに必要な運転経費、構造物への張紙を防止するための一層当りの塗装、希釈剤及びハケ、ローラ等の損耗費等、その施工に必要な全ての機械・労務・材料費（損料等を含む）を含む。ただし、張紙防止塗装（材料費）は含まない。
2. 張紙防止の塗装の材料費は別途計上する。
3. ケレン作業の種別と程度は「第IV編第3章⑨道路付属構造物塗替工」による。
4. 複数層の塗装を行う場合は、素地調整無しで必要回数分を計上する。

(2) 代表機労材規格

下表機労材は、当該施工パッケージで使用されている機労材の代表的な規格である。

表 3.2 張紙防止塗装 代表機労材規格一覧

項目	代表機労材規格		備考
機械	K1	—	
	K2	—	
	K3	—	
労務	R1	塗装工	
	R2	—	
	R3	—	
	R4	—	
材料	Z1	—	
	Z2	—	
	Z3	—	
	Z4	—	
市場単価	S	—	

3-2 張紙防止塗装（材料費）

(1) 条件区分

張紙防止塗装（材料費）における積算条件区分はない。
積算単位は、m²とする。

⑪ 床版補強工（建地-D）

1. 適用範囲

本資料は、既設橋梁RC床版の補強に鋼板接着（注入工法）、増桁架設、上向き作業による炭素繊維接着（1橋当りの補強対象面積50m²以上）を行う場合に適用する。

2. 施工概要

施工フローは、下記を標準とする。

2-1 鋼板接着（注入）工法

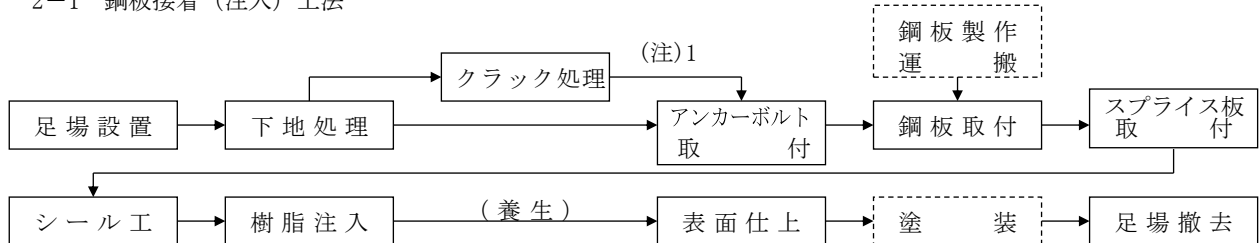

- (注) 1. クラック処理は、必要な場合に計上する。
2. 本歩掛で対応しているのは、実線部分のみである。

図 2-1 施工フロー（鋼板接着（注入）工法）

2-2 増桁架設工法

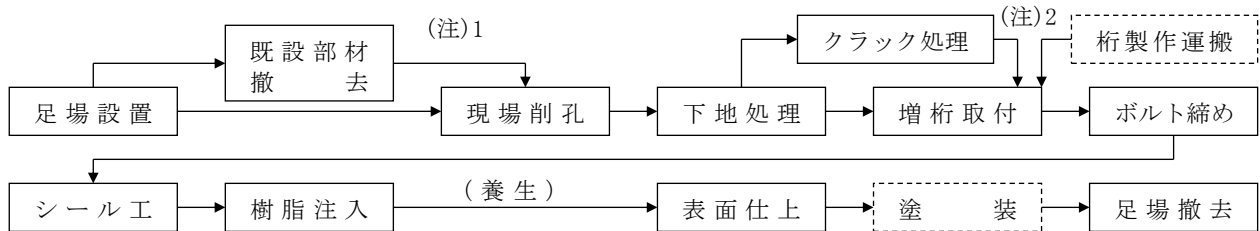

- (注) 1. 既設部材撤去は、必要な場合に計上する。
2. クラック処理は、必要な場合に計上する。
3. 本歩掛で対応しているのは、実線部分のみである。

図 2-2 施工フロー（増桁架設工法）

2-3 炭素繊維接着工法

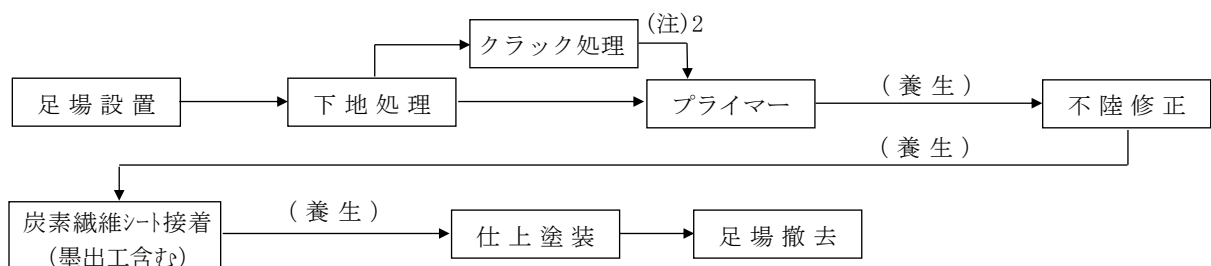

- (注) 1. 本歩掛は、吊り足場上での作業を標準とする。
2. クラック処理は、必要な場合に計上する。
3. プライマーと不陸修正を兼用する場合は適用外とする。

図 2-3 施工フロー（炭素繊維接着工法）

3. 鋼板接着工法

3-1 鋼板材料費

鋼板接着工法に用いる鋼板の材料費（製作費含む）は、共通仮設費及び現場管理費の対象外とする。

- 3-2 鋼板接着歩掛（下地処理，アンカー設置，鋼板取付，スプライス板取付，シール工，注入工，仕上工）
下地処理から，仕上げまでを一連の作業として行う場合の歩掛は，次表を標準とする。

表3.1 鋼板接着歩掛（鋼板接着10m²当り）

名 称	規 格	単 位	数 量	摘 要
土 木 一 般 世 話 役		人	1.7	
特 殊 作 業 員		〃	9.7	
普 通 作 業 員		〃	2.1	
シ ー ル 材	エポキシ	kg	必要量計上	必要量＝設計量×（1＋ロス率）
注 入 材	エポキシ	〃	〃	〃
諸 雑 費 率		%	7	

- (注) 1. シール材の数量は，縁部，継目部について（スプライス板も含む）積上げにより算出するものとし，ロス率は+0.18とする。
2. 注入材の数量は，「（鋼板取付面積＋スプライス板取付面積）×注入厚さ×単位質量」より算出し，ロス率は+0.18とする。
3. 本歩掛には，罨書作業を含む。
4. 諸雑費は，材料（ディスクサンドペーパー，シンナー，コンクリートアンカー，ドリル刃，注入パイプ，エア抜きパイプ），機械器具費（ディスクサンダ，振動ドリル，グラウト注入機，ハンドミキサ）及び電力に関する経費等の費用であり，労務費の合計額に上表の率を乗じた金額を上限として計上する。

4. 増桁架設工法

4-1 鋼桁材料費

増桁架設工法に用いる鋼桁の材料費（製作費含む）は，共通仮設費及び現場管理費の対象外とする。

4-2 増桁架設歩掛（現場削孔，下地処理，増桁取付，ボルト締め，シール工，注入工，仕上工）

現場削孔から，仕上げまでを一連の作業として行う場合の歩掛は，次表を標準とする。

表4.1 増桁架設歩掛（増桁取付1t当り）

名 称	規 格	単 位	数 量		摘 要
			障害無し	障害有り	
橋りょう世話役		人	1.0	1.1	
橋りょう特殊工		〃	5.1	6.2	
普 通 作 業 員		〃	1.9	2.2	
シ ー ル 材	エポキシ	kg	必要量計上		必要量＝設計量×（1＋ロス率）
注 入 材	エポキシ	〃	〃		〃
諸 雑 費 率		%	17	15	

- (注) 1. シール材の数量は，積上げにより算出するものとし，ロス率は+0.15とする。
2. 注入材の数量は，「増桁取付面積×注入厚さ×単位質量」より算出し，ロス率は+0.15とする。
3. 本歩掛には，高力ボルトの仮締めを含む。
4. 障害とは，ガス管，水道管，通信ケーブル等施工上支障をきたす占用物件等をいう。
なお，障害「有り」，「無し」の判断は，スパン毎に行うものとする。
その場合の対象は，当該スパンの全増桁を対象とする。
5. 諸雑費は，材料（ディスクサンドペーパー，ドリル刃，シンナー，注入・エア抜きパイプ，スパーサ），機械器具費（ディスクサンダ，電気ドリル，チェーンブロック，ウインチ，ドリフトピン，仮締めボルト，トルクレンチ，キャリブレーター，グラウト注入機，ハンドミキサ）及び電力に関する経費等の費用であり，労務費の合計額に上表の率を乗じた金額を上限として計上する。

4-3 既設部材の撤去

既設部材の撤去を計上する場合は、次表を標準とする。

表4.2 既設部材撤去歩掛 (既設部材撤去1t当り)

名 称	規 格	単 位	数 量	摘 要
橋 り よ う 世 話 役		人	2.3	
橋 り よ う 特 殊 工		〃	6.1	
普 通 作 業 員		〃	1.8	
諸 雑 費 率		%	4	

(注) 諸雑費は、材料（アセチレンガス、酸素）及び機械器具費（ガス切断機）等の費用であり、労務費の合計額に上表の率を乗じた金額を上限として計上する。

5. 炭素繊維接着工法

5-1 施工面積

各歩掛の施工面積は1橋当りとし、以下の通りとする。



図 5-1 炭素繊維シート貼図[参考図]

表5.1 施工面積

		全 面 貼 り	格 子 貼 り
下 地 処 理 工	補強対象面積	A×B	
プ ラ イ マ ー 工	炭素繊維投影面積	A×B	上図の網掛け部分の面積
不 陸 修 正 工	炭素繊維投影面積	A×B	上図の網掛け部分の面積
炭素繊維シート接着工	炭素繊維接着面積 (1層当り)	A×B	各方向の炭素繊維シート面積の合計
仕 上 げ 塗 装 工	炭素繊維投影面積	A×B	上図の網掛け部分の面積

(注) 炭素繊維シート接着工は、各方向のどちらか1方向貼る毎に1層としてカウントする。

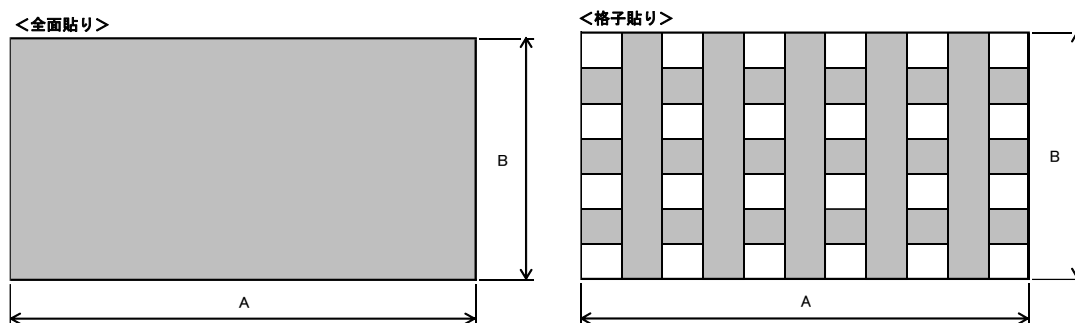
5-2 下地処理工

下地処理工を行う場合の歩掛は、次表を標準とする。

表5.2 下地処理工歩掛 (100m²当り)

名 称	規 格	単 位	数 量	摘 要
土 木 一 般 世 話 役		人	1.9	
特 殊 作 業 員		〃	7.7	
諸 雑 費 率		%	2	

- (注) 1. 対象面積は補強対象面積とする。
 2. 1日当りの施工量は、52.1m²を標準とする。
 3. 諸雑費は、ディスクサンダ及び電力に関する経費等の費用であり、労務費の合計額に上表の率を乗じた金額を上限として計上する。

5-3 プライマー工

プライマー工を行う場合の歩掛は、次表を標準とする。

表5.3 プライマー工歩掛 (100m²当り)

名 称	規 格	単 位	数 量		摘 要
			全 面 貼 り	格 子 貼 り	
土 木 一 般 世 話 役		人	1.0	1.1	
特 殊 作 業 員		〃	4.2	4.2	
プ ラ イ マ ー		kg	29		
諸 雑 費 率		%	2		

- (注) 1. 対象面積は炭素繊維投影面積とする。
 2. 本歩掛には、養生を含む。
 3. 1日当りの施工量は、全面貼り96.3m²、格子貼り94.7m²を標準とする。
 4. プライマーの数量は、ロス分を含む。
 5. 諸雑費は、ハンドミキサ及び電力に関する経費等の費用であり、労務費の合計額に上表の率を乗じた金額を上限として計上する。

5-4 不陸修正工

不陸修正工を行う場合の歩掛は、次表を標準とする。

表5.4 不陸修正工歩掛 (100m²当り)

名 称	規 格	単 位	数 量		摘 要
			全 面 貼 り	格 子 貼 り	
土 木 一 般 世 話 役		人	2.0	2.4	
特 殊 作 業 員		〃	6.0	7.1	
普 通 作 業 員		〃	4.0	4.7	
エ ポ キ シ 樹 脂 パ テ		kg	146		
諸 雑 費 率		%	1		

- (注) 1. 対象面積は炭素繊維投影面積とする。
 2. 本歩掛には、養生を含む。
 3. 1日当りの施工量は、全面貼り49.7m²、格子貼り42.4m²を標準とする。
 4. エポキシ樹脂パテの数量は、ロス分を含む。
 5. 諸雑費は、ハンドミキサ及び電力に関する経費等の費用であり、労務費の合計額に上表の率を乗じた金額を上限として計上する。

5-5 炭素繊維シート接着工

炭素繊維シート接着工（1層当り）を行う場合の歩掛は、次表を標準とする。

表5.5 炭素繊維シート接着工歩掛(1層当り) (100m²当り)

名称	規格	単位	数量		摘要
			全面貼り	格子貼り	
土木一般世話役		人	2.8	2.9	
特殊作業員		〃	8.3	8.8	
普通作業員		〃	5.5	5.9	
炭素繊維シート		m ²	107	105	設計量×(1+ロス率)
エポキシ樹脂含浸材		kg	必要量計上		表5.6
諸雑費率		%	1		
特許料金		式	1		必要に応じて計上

- (注) 1. 対象面積は炭素繊維接着面積とする。
 2. 本歩掛には、墨出し及び養生を含む。
 3. 1日当りの施工量は、全面貼り36.3m²、格子貼り34.0m²を標準とする。
 4. 炭素繊維シートの数量は、積上げにより算出するものとし、ロス率は全面貼り+0.07、格子貼り+0.05とする。
 5. エポキシ樹脂含浸材の標準使用量は、表5.6に示すとおりとする。
 6. 諸雑費は、ハンドミキサ及び電力に関する経費等の費用であり、労務費の合計額に上表の率を乗じた金額を上限として計上する。
 7. 炭素繊維シート接着工は、特許を有する工法の場合もあるので、特許料が必要な場合は別途計上する。

表5.6 エポキシ樹脂含浸材の標準使用量

目付量 (g/m ²)	標準使用量 (kg/m ²)
200	0.67
300	0.85
400	1.00
600	1.25

- (注) 1. 目付量とは単位面積あたりの炭素繊維重量である。
 2. エポキシ樹脂含浸材の数量は、ロス分を含む。

5-6 仕上げ塗装工

仕上げ塗装工を行う場合の歩掛は、次表を標準とする。

表5.7 仕上げ塗装工歩掛 (100m²当り)

名称	規格	単位	数量	摘要
土木一般世話役		人	1.1	
特殊作業員		〃	3.4	
普通作業員		〃	2.3	
エポキシ樹脂塗料	中塗り	kg	20	
ウレタン樹脂塗料	上塗り	〃	16	
諸雑費率		%	1	

- (注) 1. 対象面積は炭素繊維投影面積とする。
 2. 本歩掛には、養生を含む。
 3. 1日当りの施工量は、88.7m²を標準とする。
 4. エポキシ樹脂塗料及びウレタン樹脂塗料の数量は、ロス分を含む。
 5. 本歩掛は2層塗りを標準とする。これにより難しい場合は、別途考慮するものとする。
 6. 諸雑費は、ハンドミキサ及び電力に関する経費等の費用であり、労務費の合計額に上表の率を乗じた金額を上限として計上する。

6. 塗装作業 (現場塗装)

塗装作業(現場塗装)は、「第IV編第4章②橋梁塗装工」による。

7. クラック処理

クラック処理を計上する場合は、次表を標準とする。

表7.1 クラック処理歩掛 (クラック処理100m当り)

名称	規格	単位	数量	摘要
土木一般世話役		人	4.7	
特殊作業員		〃	12.9	
普通作業員		〃	4.2	
シール材	エポキシ	kg	必要量計上	必要量=設計量×(1+ロス率)
注入材	エポキシ	〃	必要量計上	〃
諸雑費率		%	4	

(注) 1. シール材及び注入材の数量は、積上げにより算出するものとし、ロス率は+0.15とする。

2. 諸雑費は、材料(注入パイプ、エア抜きパイプ、シンナー)、機械器具費(ハンドミキサ、グラウト注入機)及び電力に関する経費等の費用であり、労務費の合計額に上表の率を乗じた金額を上限として計上する。

8. 足場工

8-1 床版補強工における足場工費の算定は、次式による(橋種は、プレートガータ、ボックス、トラス、アーチ等各橋種共通)。

なお、桁高1.5m以上については、中段足場の工費を含んでいる。

(1) 足場(板張防護含む)

床版補強工における足場は、全面足場板(板張防護兼用)を標準とする。

桁高1.5m以上の場合

$$\text{足場工費} = (470X + 0.153y) \times A \quad \dots\dots\text{式8.1}$$

桁高1.5m未満の場合

$$\text{足場工費} = (425X + 0.130y) \times A \quad \dots\dots\text{式8.2}$$

X: 主体足場を架設している供用月数

(供用月数は小数点第1位とし、小数点第2位を四捨五入する)

A: 足場工の必要橋面積 (m²)

y: 橋りょう特殊工単価 (円/人)

(2) 朝顔

防護工等の設置により朝顔が必要な場合は、次式による。

両側設置の場合

$$\text{朝顔工費} = (50x_1 + 0.022y) \times A \quad \dots\dots\text{式8.3}$$

片側設置の場合

両側設置の1/2とする。

x₁: 朝顔を架設している供用月数

(供用月数は小数点第1位とし、小数点第2位を四捨五入する)

A: 足場工の必要橋面積 (m²)

y: 橋りょう特殊工単価 (円/人)

(3) 足場工の必要橋面積は、一般に次式により算定する。

$$A = W \times \ell$$

A: 橋面積 (m²)

W: 全幅員(地覆外縁間距離) (m)

ℓ: 足場必要長 (m)

(注) 足場必要長は一般に径間長とする。

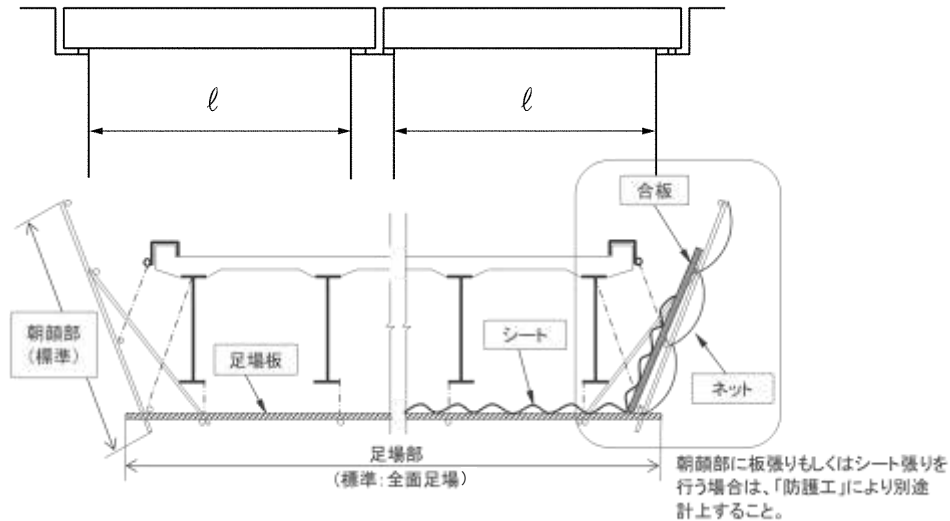

参考図

8-2 床版補強工における朝顔部の防護工（板張，シート張）の算定は，次式による。

なお，板張防護・シート張防護を設置する場合は，足場工にて足場及び朝顔を別途計上する。

(1) 朝顔部の板張防護工

桁下に鉄道，道路等があり第三者に危害を及ぼす恐れのある場合に計上するものとし，式8. 1で算定した足場工費に加算する。

両側朝顔の場合

$$\text{板張防護工費} = (110 x_2 + 0.018 y) \times A \cdots \text{式8. 4}$$

片側朝顔の場合

両側設置の1/2とする。

x_2 : 防護工を架設している供用月数
(供用月数は小数点第1位とし，小数点第2位を四捨五入する)

A : 防護工の必要橋面積 (m²)

y : 橋りょう特殊工の単価 (円/人)

(2) 朝顔部のシート張防護工

塗装作業において，塗装飛散を防止する必要がある等，シート張防護工の設置が必要な場合に計上するものとし，式8. 1で算定した足場工費に加算する。

ただし，桁下に鉄道，道路等があり第三者に危害を及ぼす恐れのある場合は，板張防護工とする。

両側朝顔の場合

$$\text{シート張防護工費} = (42 x_2 + 0.004 y) \times A \cdots \text{式8. 5}$$

片側朝顔の場合

両側設置の1/2とする。

x_2 : 防護工を架設している供用月数
(供用月数は小数点第1位とし，小数点第2位を四捨五入する)

A : 防護工の必要橋面積 (m²)

y : 橋りょう特殊工の単価 (円/人)

(3) 防護工の必要橋面積は，一般に次により算定する。

$$A = W \times \ell$$

A : 防護工の必要橋面積 (m²)

W : 全幅員 (地覆外縁間距離) (m)

ℓ : 必要長 (m)

(注) 朝顔部のシート防護のほかに足場部のシート防護も必要とする場合，及び朝顔部に「板+シート」張防護を必要とする場合は，別途考慮すること。

9. 単価表

(1) 床版補強材材料費1t当り単価表

SWB431310

名 称	規 格	単 位	数 量	摘 要
床 版 補 強 材		t	1	鋼板接着工用鋼板又は 増桁架設工用桁
諸 雑 費		式	1	
計				

(2) 鋼板接着工 10m²当り単価表

SWB431320

名 称	規 格	単 位	数 量	摘 要
土 木 一 般 世 話 役		人	1.7	表 3.1
特 殊 作 業 員		〃	9.7	〃
普 通 作 業 員		〃	2.1	〃
シ ー ル 材	エポキシ	kg		表 3.1 必要量計上
注 入 材	〃	〃		〃
諸 雑 費		式	1	表 3.1
計				

(3) 増桁架設工 1t 当り単価表

SWB431330

名 称	規 格	単 位	数 量	摘 要
橋 り よ う 世 話 役		人	1.0(1.1)	表 4.1
橋 り よ う 特 殊 工		〃	5.1(6.2)	〃
普 通 作 業 員		〃	1.9(2.2)	〃
シ ー ル 材	エポキシ	kg		表 4.1 必要量計上
注 入 材	〃	〃		〃
諸 雑 費		式	1	表 4.1
計				

() 書きは障害有りの場合

(4) 既設部材撤去工 1t 当り単価表

SWB431340

名 称	規 格	単 位	数 量	摘 要
橋 り よ う 世 話 役		人	2.3	表 4.2
橋 り よ う 特 殊 工		〃	6.1	〃
普 通 作 業 員		〃	1.8	〃
諸 雑 費		式	1	〃
計				

(5) 下地処理工 100m² 当り単価表

SWB431400

名 称	規 格	単 位	数 量	摘 要
土 木 一 般 世 話 役		人	1.9	表 5.2
特 殊 作 業 員		〃	7.7	〃
諸 雑 費		式	1	〃
計				

(6) プライマー工 100m² 当り 単価表

SWB431410

名 称	規 格	単 位	数 量	摘 要
土木一般世話役		人	1.0(1.1)	表 5.3
特殊作業員		〃	4.2(4.2)	〃
プライマー		kg	29	〃
諸 雑 費		式	1	〃
計				

() 書きは格子貼りの場合

(7) 不陸修正工 100m² 当り 単価表

SWB431420

名 称	規 格	単 位	数 量	摘 要
土木一般世話役		人	2.0(2.4)	表 5.4
特殊作業員		〃	6.0(7.1)	〃
普通作業員		〃	4.0(4.7)	〃
エポキシ樹脂パテ		kg	146	〃
諸 雑 費		式	1	〃
計				

() 書きは格子貼りの場合

(8) 炭素繊維シート接着工 100m² 当り 単価表

SWB431430

名 称	規 格	単 位	数 量	摘 要
土木一般世話役		人	2.8(2.9)	表 5.5
特殊作業員		〃	8.3(8.8)	〃
普通作業員		〃	5.5(5.9)	〃
炭素繊維シート		m ²	107(105)	表 5.5
エポキシ樹脂含浸材		kg		表 5.6 必要量計上
諸 雑 費		式	1	表 5.5
特 許 料 金		〃	1	必要に応じて計上
計				

() 書きは格子貼りの場合

(9) 仕上げ塗装工 100m² 当り 単価表

SWB431440

名 称	規 格	単 位	数 量	摘 要
土木一般世話役		人	1.1	表 5.7
特殊作業員		〃	3.4	〃
普通作業員		〃	2.3	〃
エポキシ樹脂塗料	中塗り	kg	20	〃
ウレタン樹脂塗料	上塗り	〃	16	〃
諸 雑 費		式	1	〃
計				

(10) クラック処理工 100m 当り 単価表

SWB431350

名 称	規 格	単 位	数 量	摘 要
土木一般世話役		人	4.7	表 7.1
特殊作業員		〃	12.9	〃
普通作業員		〃	4.2	〃
シ ー ル 材	エポキシ	kg		表 7.1 必要量計上
注 入 材	〃	〃		〃
諸 雑 費		式	1	表 7.1
計				

(11) 足場工 1m²当り単価表

SWB431360

名 称	規 格	単 位	数 量	摘 要
橋りょう特殊工		人	係数	式8.1又は式8.2
足場損料		月	X	〃
諸 雑 費		式	1	
計				

(注) X:主体足場を架設している供用月数

(12) 朝顔 1m²当り単価表

SWB431370

名 称	規 格	単 位	数 量	摘 要
橋りょう特殊工		人	係数	式8.3
足場損料		月	x ₁	〃
諸 雑 費		式	1	
計				

(注) x₁:朝顔を架設している供用月数(13) 防護工 1m²当り単価表

SWB431380

名 称	規 格	単 位	数 量	摘 要
橋りょう特殊工		人	係数	板 張 式8.4 シート張 式8.5
板張又はシート 張防護材損料		月	x ₂	〃
諸 雑 費		式	1	
計				

(注) x₂:防護工を架設している供用月数

⑫ 橋梁補強工（建地-D）

⑫-1 橋梁補強工（鋼板巻立て）（1）

1. 適用範囲

本資料は、RC橋脚（既設の鉄筋コンクリート橋脚）の補強に鋼板巻立てを行う場合に適用する。

1-1 適用できる範囲

1-1-1 鋼板巻立て、シール材（材料費）、注入材（材料費）

(1) 図1-1に示す、矩形、小判形支柱（幅1~10m、奥行1~6m）の鋼板巻立て補強、及び図1-2に示す、円形支柱（径1~6m）の鋼板巻立て補強の場合

(2) シール材がエポキシ樹脂の場合

(3) 注入材が無収縮モルタル又はエポキシ樹脂の場合

1-1-2 現場溶接

(1) 被覆アーク溶接の現場溶接の場合

(2) すみ肉脚長6mmの場合

(3) 補強鋼板部の溶接（V型・レ型）で、板厚6mm~22mmの場合

1-1-3 フーチングアンカー削孔・定着

(1) 削孔深が0.8m以上1.6m未満の場合

1-1-4 アンカー材（材料費）

(1) アンカー材径がD16、D19、D22、D25、D29、D32、D35、D38の場合

1-1-5 アンカー注入材（材料費）

(1) アンカー注入材がエポキシ樹脂の場合

1-2 適用できない範囲

1-2-1 鋼板巻立て、シール材（材料費）、注入材（材料費）

(1) 1-1-1(1)~(3)のいずれか1つでも該当しない場合

(2) 梁の補強の場合

また、本項の適用できる寸法の範囲を外れる場合は、「⑫-2 橋梁補強工（鋼板巻立て）（2）」を適用する。

1-2-2 現場溶接

(1) 被覆アーク溶接以外の現場溶接の場合

1-2-3 アンカー注入材（材料費）

(1) アンカー注入材がエポキシ樹脂以外の場合



図1-1 矩形(小判形を含む)支柱の適用範囲



(注) 支柱幅・支柱奥行・支柱径は、補強前の支柱寸法とする。

図1-2 円形支柱の適用範囲

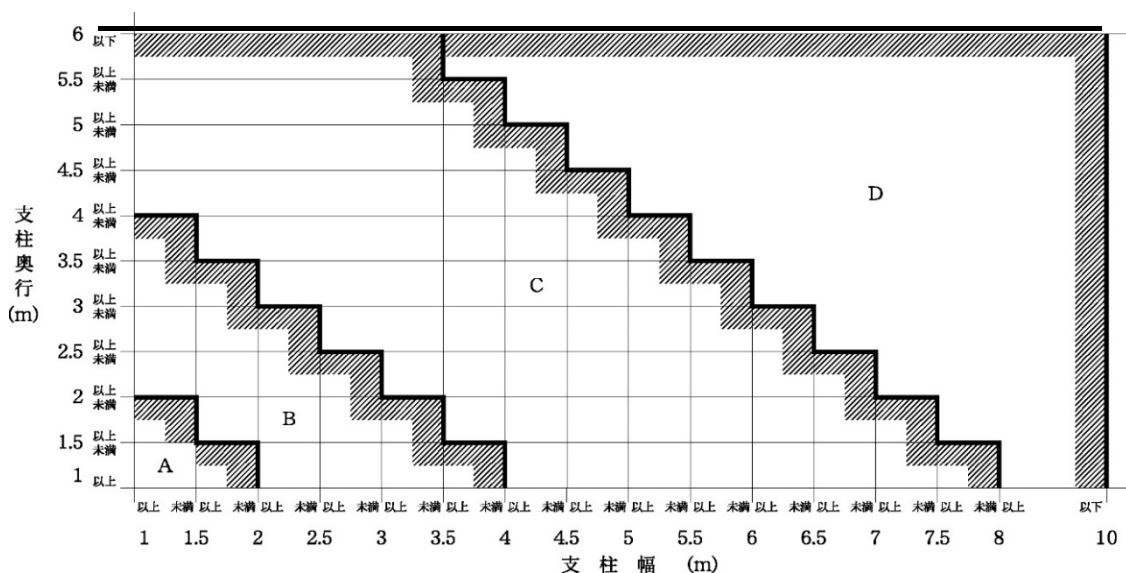
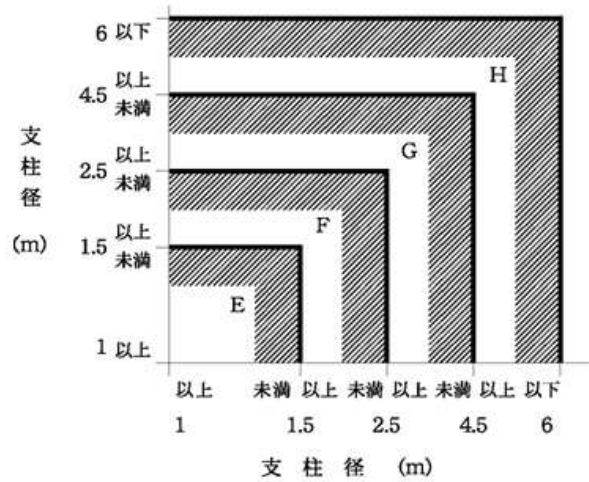
2. 施工概要

施工フローは、下記を標準とする。



図2-1 施工フロー

- (注) 1. 本施工パッケージで対応しているのは、二重実線部分のみである。
 2. 掘削・埋戻し及び土留設置・撤去工が必要な場合は、別途計上する。

3. 施工パッケージ

3-1 鋼板（材料費）

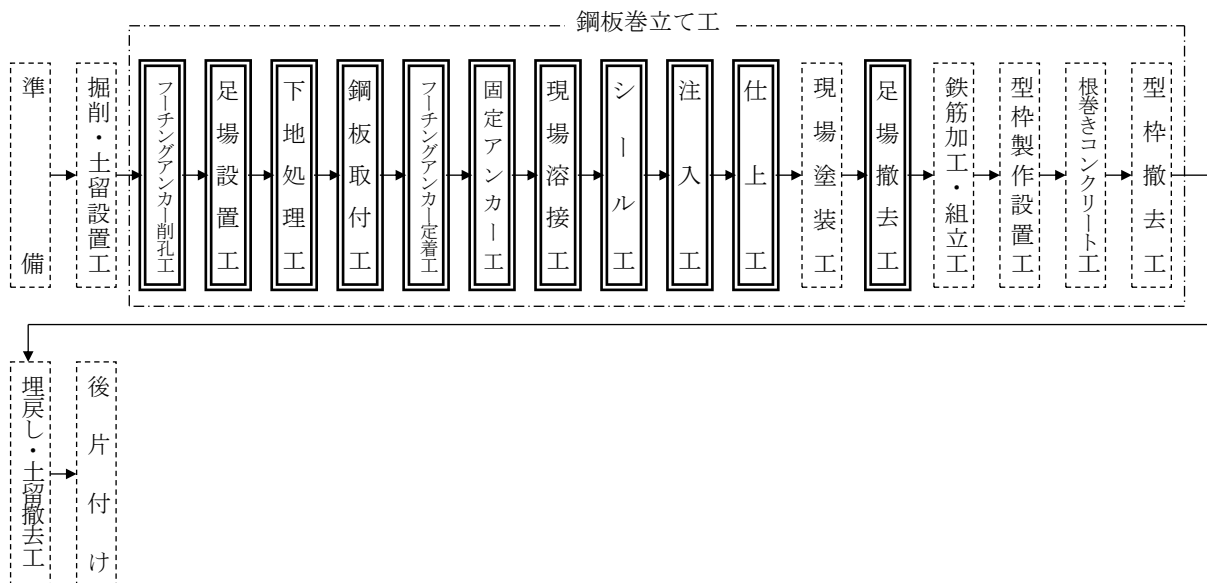
(1) 条件区分

鋼板巻立てに用いる鋼板（材料費（製作費を含む））には、積算条件区分はなく、共通仮設費及び現場管理費の対象外とする。

積算単位は、tとする。

3-2 スタッドジベル（材料費）

(1) 条件区分

鋼板巻立てに用いるスタッドジベル（材料費）には、積算条件区分はなく、共通仮設費及び現場管理費の対象外とする。

積算単位は、本とする。

3-3 鋼板巻立て（SCB431570）

(1) 条件区分

条件区分は、次表を標準とする。

表 3.1 鋼板巻立て 積算条件区分一覧

(積算単位：m²)

支柱区分	注入材材質
A 支柱	(表 3.2)
B 支柱	
C 支柱	
D 支柱	
E 支柱	
F 支柱	
G 支柱	
H 支柱	

表 3.2 注入材材質一覧

注入材材質
無収縮モルタル
エポキシ樹脂

(注) 1. 上表は、鋼板巻立てにおける、足場設置、下地処理、鋼板取付、固定アンカー、シール、注入、仕上げ、足場撤去の他、諸雑費等、その施工に必要な全ての機械・労務・材料費（損料等を含む）を含む。ただし、鋼板（材料費）、スタッドジベル（材料費）、シール材（材料費）、注入材（材料費）は含まない。

なお、枠組足場仮設材の内訳は、壁つなぎ、敷板、建枠、筋違、板付布枠、連結ピン、アームロック、ジャッキベース、手摺、手摺枠（二段手摺の機能を有する）、幅木、階段、養生ネット（メッシュシート）、安全ネット等の費用とする。

- 足場は枠組足場とし、手摺先行型とする。
- 鋼板、スタッドジベル、シール材、注入材の材料費は別途計上する。
- 諸雑費の内訳は下記によるものとする。

① 注入材材質が無収縮モルタルの場合

諸雑費は、材料（皿ボルト、ホールインアンカー、寸切りボルト、注入パイプ）及び電力に関する経費、機械器具費（ディスクサンダ、振動ドリル、グラウトポンプ、グラウトミキサ、トラック（クレーン装置付）、ラフテレーンクレーン）、枠組足場仮設材等の費用である。

② 注入材材質がエポキシ樹脂の場合

諸雑費は、材料（皿ボルト、ホールインアンカー、寸切りボルト、注入パイプ）及び電力に関する経費、機械器具費（ディスクサンダ、振動ドリル、グラウト注入機、ハンドミキサ、トラッククレーン、ラフテレーンクレーン）、枠組足場仮設材等の費用である。

(2) 代表機労材規格

下表機労材は、当該施工パッケージで使用されている機労材の代表的な規格である。

表 3.3 鋼板巻立て 代表機労材規格一覧

項目	代表機労材規格		備考
機械	K1	—	
	K2	—	
	K3	—	
労務	R1	特殊作業員	
	R2	普通作業員	
	R3	土木一般世話役	
	R4	とび工	
材料	Z1	—	
	Z2	—	
	Z3	—	
	Z4	—	
市場単価	S	—	

3-4 シール材 (材料費)

(1) 条件区分

シール材 (材料費) における積算条件区分はない。

積算単位は、 m^2 とする。

(注) 1. シール材の数量は、縁部、パイプ周りについて「シール断面積×シール延長×単位質量
1,700(kg/m³) × (1+割増率)」より算出し、割増率は、表 3. 4 に示す値とする。

2. 割増率の内訳は、諸雑費とシール材の材料ロスである。(シール材の標準ロス率は、+0.14)

3. 諸雑費の内訳は、「3-3 鋼板巻立て (注) 4」に示す。

表 3.4 割増率一覧

支柱区分	割増率	
	注入材が無収縮モルタルの場合	注入材がエポキシ樹脂の場合
A 支柱	0.56	0.47
B 支柱	0.54	0.46
C 支柱	0.53	0.43
D 支柱	0.50	0.41
E 支柱	0.60	0.49
F 支柱	0.56	0.47
G 支柱	0.54	0.44
H 支柱	0.53	0.43

3-5 注入材 (材料費)

(1) 条件区分

条件区分は、次表を標準とする。

表 3.5 注入材(材料費) 積算条件区分一覧

(積算単位: m²)

注入材材質
無収縮モルタル
エポキシ樹脂

(注) 1. 注入材の数量は、下記によるものとする。

- ① 無収縮モルタルの場合は下記の式より必要数量を計上する。

$$\left[(\text{鋼板取付面積 } 1(\text{m}^2) \times \text{注入厚 } 0.03(\text{m}) - \text{裏当て鋼板体積}) \times \text{単位質量 } 1,850(\text{kg}/\text{m}^3) \times (1 + \text{割増率}) \right]$$
より算出し、割増率は、表 3.6 に示す値とする。
 - ② エポキシ樹脂の場合は下記の式より必要数量を計上する。

$$\left[(\text{鋼板取付面積 } 1(\text{m}^2) \times \text{注入厚 } 0.005(\text{m}) - \text{裏当て鋼板体積}) \times \text{単位質量 } 1,200(\text{kg}/\text{m}^3) \times (1 + \text{割増率}) \right]$$
より算出し、割増率は、表 3.7 に示す値とする。
2. 割増率の内訳は、諸雑費と注入材の材料ロスである。(注入材の標準ロス率は、無収縮モルタルが+0.15, エポキシ樹脂が+0.10 とする。)
3. 諸雑費の内訳は、「3-3 鋼板巻立て (注) 4」に示す。

表 3.6 割増率一覧(無収縮モルタルの場合)

支柱区分	割増率
A 支柱	0.58
B 支柱	0.55
C 支柱	0.54
D 支柱	0.52
E 支柱	0.61
F 支柱	0.58
G 支柱	0.55
H 支柱	0.54

表 3.7 割増率一覧(エポキシ樹脂の場合)

支柱区分	割増率
A 支柱	0.42
B 支柱	0.41
C 支柱	0.38
D 支柱	0.36
E 支柱	0.44
F 支柱	0.42
G 支柱	0.39
H 支柱	0.38

3-6 現場溶接 (SCB431580)

(1) 条件区分

条件区分は、次表を標準とする。

表 3.8 現場溶接 積算条件区分一覧

(積算単位：m)

溶接種別	板厚区分
すみ肉脚長 6mm	-
補強鋼板部(V型・レ型)	6mm, 9mm, 10mm
	12mm, 13mm
	14mm, 15mm
	16mm, 19mm
	21mm, 22mm

(注) 上表は、被覆アーク溶接、グラインダー仕上げの他、電気溶接機、電力に関する経費、グラインダーの運転経費及び溶接棒等、その施工に必要な全ての機械・労務・材料費(損料等を含む)を含む。

(2) 代表機労材規格

下表機労材は、当該施工パッケージで使用されている機労材の代表的な規格である。

表 3.9 現場溶接 代表機労材規格一覧

項目	代表機労材規格		備考
機械	K1	-	
	K2	-	
	K3	-	
労務	R1	溶接工	
	R2	土木一般世話役	
	R3	-	
	R4	-	
材料	Z1	-	
	Z2	-	
	Z3	-	
	Z4	-	
市場単価	S	-	

3-7 フーチングアンカー削孔・定着（SCB431630）

(1) 条件区分

条件区分は、次表を標準とする。

表 3.10 フーチングアンカー削孔・定着 積算条件区分一覧
(積算単位：箇所)

削孔深
0.8m 以上 1.0m 未満
1.0m 以上 1.2m 未満
1.2m 以上 1.4m 未満
1.4m 以上 1.6m 未満

(注) 1. 上表は、フーチングの削孔及びエポキシ樹脂系注入材による定着作業の他、ハンドドリル（空圧式）、ロッド、ビット、定着アンカー削孔用ガイド装置、空気圧縮機、電力に関する経費、グラウト注入機の費用等、その施工に必要な全ての機械・労務・材料費（損料等を含む）を含む。ただし、アンカー材（材料費）、アンカー注入材（材料費）は含まない。

2. アンカー材、アンカー注入材の材料費は別途計上する。

(2) 代表機労材規格

下表機労材は、当該施工パッケージで使用されている機労材の代表的な規格である。

表 3.11 フーチングアンカー削孔・定着 代表機労材規格一覧

項目	代表機労材規格		備考
機械	K1	—	
	K2	—	
	K3	—	
労務	R1	特殊作業員	
	R2	普通作業員	
	R3	土木一般世話役	
	R4	—	
材料	Z1	—	
	Z2	—	
	Z3	—	
	Z4	—	
市場単価	S	—	

3-8 アンカー材（材料費）

(1) 条件区分

アンカー材（材料費）における積算条件区分はない。
積算単位は、本とする。

3-9 アンカー注入材（材料費）

(1) 条件区分

アンカー注入材（材料費）における積算条件区分はない。
積算単位は、本とする。

(注) アンカー注入材（材料費）の100箇所当りの数量は、次表を標準とする。

表 3.12 アンカー注入材使用量一覧

(削孔深 1m・100箇所当り)

アンカー材径	削孔径(mm)	注入材使用量(kg)
D16	26	46
D19	29	52
D22	32	59
D25	35	65
D29	39	74
D32	42	80
D35	45	87
D38	48	93

ただし、これにより難しい場合は、次式によるものとする。

注入材使用量(kg) = $[(D^2 - d^2) \times \pi \times 1/4 \times L \times 100 \text{箇所}] \times M \times (1 + K)$

D : 削孔径 (m)

d : アンカー材径 (m)

L : 削孔深 (m)

M : 単価質量は 1,200kg/m³ とする。

K : ロス率は +0.14 とする。

3-10 現場塗装工

現場塗装工は、別途計上する。

3-11 鉄筋加工・組立工

鉄筋工は、「第VI編第2章①-1鉄筋工（太径鉄筋含む）」により別途計上する。

3-12 型枠製作設置工

型枠製作設置工は、「第II編第4章②-1型枠工」により別途計上する。

3-13 根巻きコンクリート工

根巻きコンクリート工は、「第II編第4章①コンクリート工」により別途計上する。

4. 参考図（支柱概念図）

(1) 矩形（小判形を含む）支柱

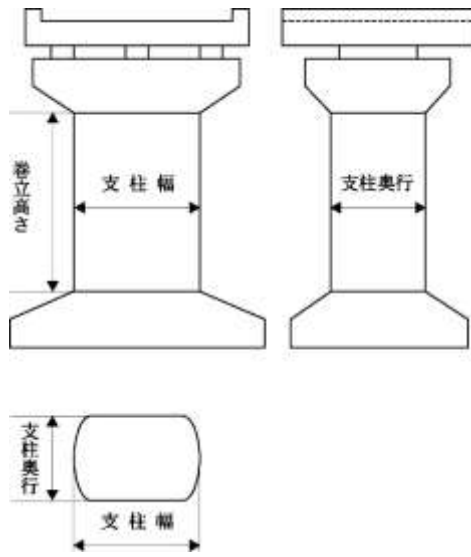

(2) 円形支柱

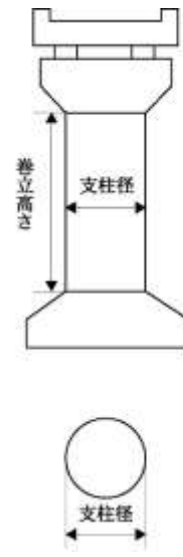

⑫-2 橋梁補強工 (鋼板巻立て) (2)

1. 適用範囲

本資料は、「第IV編第3章⑫-1 橋梁補強工 (鋼板巻立て) (1)」が適用できる寸法の範囲を外れた橋脚の鋼板巻立てに適用する。

1-1 適用できる範囲

1-1-1 鋼板取付, シール材 (材料費), 注入材 (材料費)

- (1) 矩形, 小判形支柱 (幅1~10m, 奥行き1~6m), 円形支柱 (径1~6m) 以外の橋脚の場合
- (2) シール材がエポキシ樹脂の場合
- (3) 注入材が無収縮モルタル又はエポキシ樹脂の場合

1-2 適用できない範囲

1-2-1 鋼板取付, シール材 (材料費), 注入材 (材料費)

- (1) 1-1-1 (1) ~ (3) のいずれか1つでも該当しない場合
- (2) 梁の補強の場合

2. 施工概要

施工フローは, 下記を標準とする。



図2-1 施工フロー

(注) 本施工パッケージで対応しているのは, 二重実線部分のみである。

3. 施工パッケージ

3-1 鋼板（材料費）

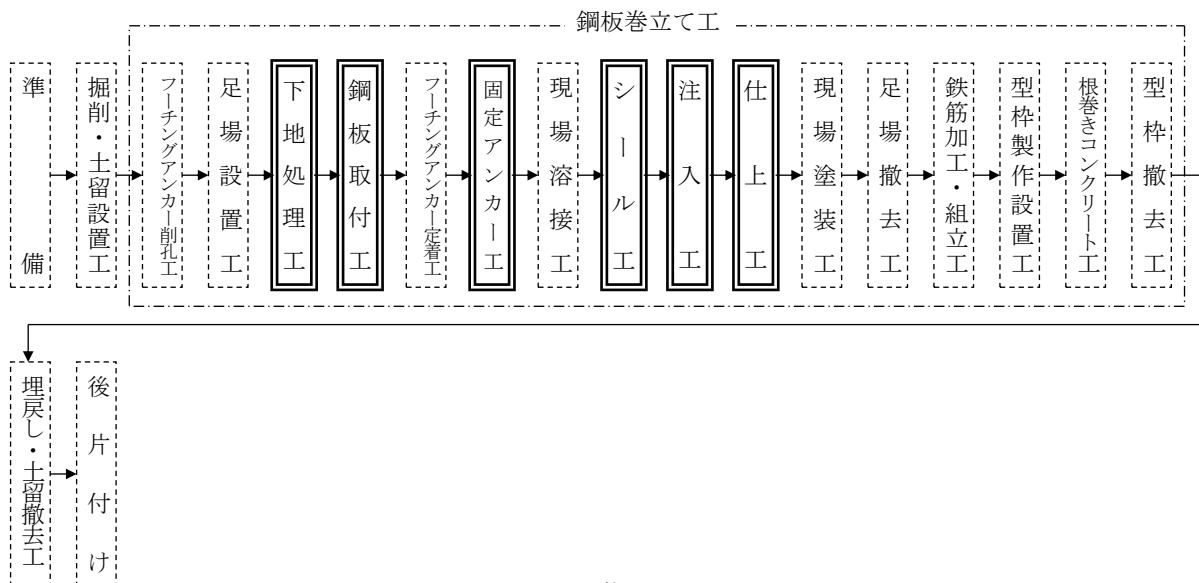
鋼板材料は「第IV編第3章⑫-1 橋梁補強工（鋼板巻立て）（1）3-1 鋼板巻立て（材料費）」により計上する。

3-2 足場工

足場工は、「第IV編第3章⑫-4 橋梁補強工（コンクリート巻立て）（2）」により別途計上する。

3-3 鋼板取付（SCB431660）

(1) 条件区分

条件区分は、次表を標準とする。

表 3.1 鋼板取付 積算条件区分一覧

(積算単位：m²)

注入材材質
無収縮モルタル
エポキシ樹脂

(注) 1. 上表は、鋼板取付工における、下地処理、鋼板取付、固定アンカー、シール、注入、仕上その他、諸雑費等、その施工に必要な全ての機械・労務・材料費（損料等を含む）を含む。ただし、鋼板（材料費）、シール材（材料費）、注入材（材料費）は含まない。

2. 鋼板、シール材、注入材の材料費は別途計上する。

3. 諸雑費の内訳は下記によるものとする。

① 注入材材質が無収縮モルタルの場合

諸雑費は、材料（皿ボルト、ホールインアンカー、寸切りボルト、注入パイプ）及び電力に関する経費、機械器具費（ディスクサンダ、振動ドリル、グラウトポンプ、グラウトミキサ、トラック（クレーン装置付））等の費用である。

② 注入材材質がエポキシ樹脂の場合

諸雑費は、材料（皿ボルト、ホールインアンカー、寸切りボルト、注入パイプ）及び電力に関する経費、機械器具費（ディスクサンダ、振動ドリル、グラウト注入機、ハンドミキサ、トラッククレーン）等の費用である。

(2) 代表機労材規格

下表機労材は、当該施工パッケージで使用されている機労材の代表的な規格である。

表 3.2 鋼板取付 代表機労材規格一覧

項目	代表機労材規格		備考
機械	K1	—	
	K2	—	
	K3	—	
労務	R1	特殊作業員	
	R2	普通作業員	
	R3	土木一般世話役	
	R4	—	
材料	Z1	—	
	Z2	—	
	Z3	—	
	Z4	—	
市場単価	S	—	

3-4 シール材 (材料費)

(1) 条件区分

シール材 (材料費) における積算条件区分はない。

積算単位は、 m^2 とする。

- (注) 1. シール材の数量は、縁部、パイプ周りについて「シール断面積×シール延長×単位質量 $1,700(kg/m^3)$ × (1+割増率)」より算出し、割増率は、表 3. 3 に示す値とする。
2. 割増率の内訳は、諸雑費とシール材の材料ロスである。(シール材の標準ロス率は、+0.14)
3. 諸雑費の内訳は、3-3 鋼板取付 (注) 3 に示す。

表 3. 3 割増率一覧

割増率	
注入材が無収縮モルタルの場合	注入材がエポキシ樹脂の場合
0.43	0.36

3-5 注入材 (材料費)

(1) 条件区分

条件区分は、次表を標準とする。

表 3. 4 注入材 (材料費) 積算条件区分一覧

(積算単位： m^2)

注入材材質
無収縮モルタル
エポキシ樹脂

(注) 1. 注入材の数量は、下記によるものとする。

- ① 無収縮モルタルの場合は下記の式より必要数量を計上する。
「(鋼板取付面積 $1(m^2)$ × 注入厚 $0.03(m)$ - 裏当て鋼板体積) × 単位質量 $1,850(kg/m^3)$ × (1+割増率)」より算出し、割増率は+0.44 とする。
- ② エポキシ樹脂の場合は下記の式より必要数量を計上する。
「(鋼板取付面積 $1(m^2)$ × 注入厚 $0.005(m)$ - 裏当て鋼板体積) × 単位質量 $1,200(kg/m^3)$ × (1+割増率)」より算出し、割増率は+0.31 とする。
2. 割増率の内訳は、諸雑費と注入材のロスである。
(注入材の標準ロス率は、無収縮モルタルが+0.15、エポキシ樹脂が+0.10 とする。)
3. 諸雑費の内訳は、「3-3 鋼板取付 (注) 3」に示す。

3-6 現場溶接

現場溶接は、「第IV編第3章②-1 橋梁補強工 (鋼板巻立て) (1) 3-6 現場溶接」により計上する。

3-7 フーチングアンカー削孔・定着

フーチングアンカー削孔・定着は「②-1 橋梁補強工 (鋼板巻立て) (1) 3-7 フーチングアンカー削孔・定着、3-8 アンカー材 (材料費)、3-9 アンカー注入材 (材料費)」により計上する。

3-8 現場塗装工

現場塗装工は、別途計上する。

3-9 鉄筋加工・組立工

鉄筋工は、「第VI編第2章①-1 鉄筋工 (太径鉄筋含む)」により別途計上する。

3-10 型枠製作設置工

型枠製作設置工は、「第II編第4章②-1 型枠工」により別途計上する。

3-11 根巻きコンクリート工

根巻きコンクリート工は、「第II編第4章①コンクリート工」により別途計上する。

⑫-3 橋梁補強工（コンクリート巻立て） (1)

1. 適用範囲

本資料は、RC橋脚（既設の鉄筋コンクリート橋脚）の補強用コンクリート巻立て工を行う場合に適用する。
なお、支柱の断面形状及び断面寸法が鉛直方向に一定の構造物を対象とし、梁及びフーチングの補強には適用しない。

1-1 適用できる範囲

1-1-1 コンクリート削孔

- (1) フーチング及び支柱のコンクリート削孔の場合
- (2) エポキシ樹脂系注入材によるアンカー定着作業の場合
- (3) アンカー材径がD16～D35の場合

1-1-2 コンクリート巻立て

- (1) 図1. 1に示す、矩形、小判形支柱（幅1.0～15.0m、奥行1.0～4.0m）の巻立て厚0.25mのコンクリート巻立て補強の場合
- (2) 図1. 2に示す、円形支柱（径1.5～4.0m）の巻立て厚0.25mのコンクリート巻立て補強の場合

1-2 適用できない範囲

1-2-1 コンクリート削孔

- (1) 梁及びフーチングの補強のためのコンクリート削孔の場合
- (2) PC中間貫通鋼材貫入のための削孔の場合
- (3) 注入材が不要なアンカー材を使用する場合
- (4) アンカー注入材がエポキシ樹脂以外の場合

1-2-2 コンクリート巻立て

- (1) 梁の補強の場合

また、本項の適用を外れる場合は、橋梁補強工(コンクリート巻立て) (2) を適用する。



図1-1 矩形(小判形を含む)支柱の適用範囲



(注) 支柱幅・支柱奥行・支柱径は、補強前の支柱寸法とする。

図1-2 円形支柱の適用範囲

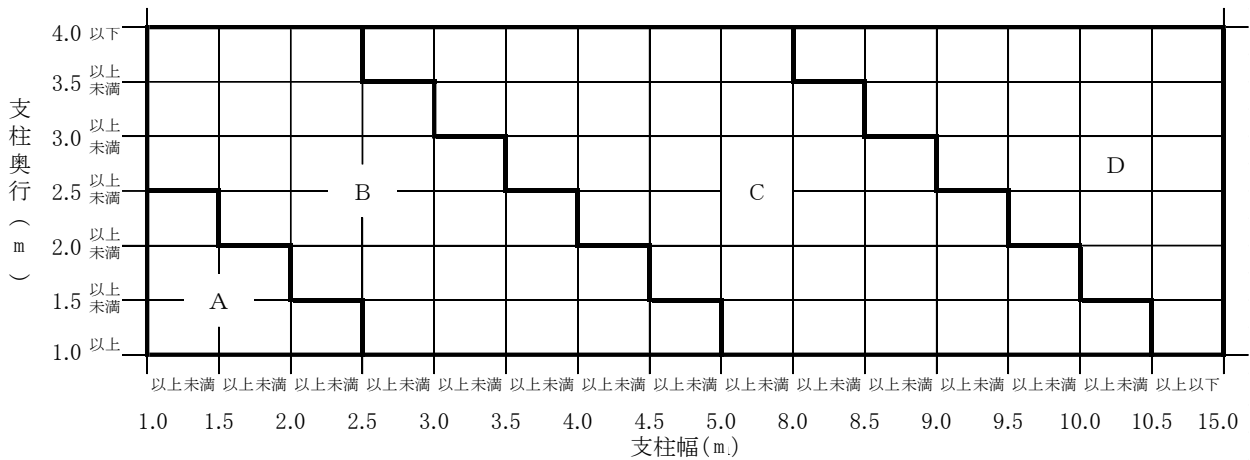
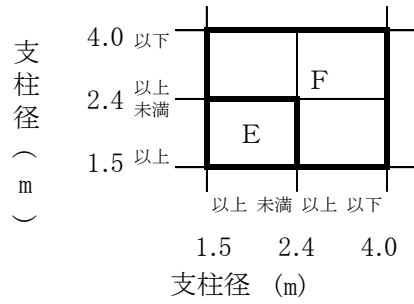
2. 施工概要

施工フローは、下記を標準とする。



図2-1 施工フロー

- (注) 1. 本施工パッケージで対応しているのは、二重実線部分のみである。
 2. 掘削・埋戻し工，土留設置・撤去工は，別途計上する。
 3. 鉄筋加工・組立工は，「第VI編第1章①-1 鉄筋工 (太径鉄筋含む)」により別途計上する。

3. 施工パッケージ

3-1 コンクリート削孔 (SCB435810)

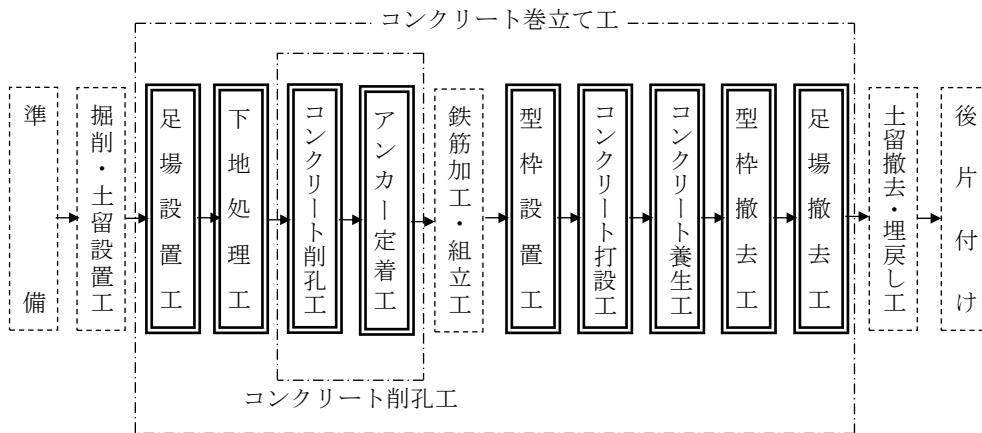
(1) 条件区分

条件区分は、次表を標準とする。

表 3.1 コンクリート削孔 積算条件区分一覧

(積算単位：箇所)

アンカー材径	削 孔 深
D16	200mm 以上 250mm 未満
	250mm 以上 300mm 未満
	300mm 以上 360mm 以下
D19	200mm 以上 250mm 未満
	250mm 以上 300mm 未満
	300mm 以上 350mm 未満
	350mm 以上 400mm 以下
D22	300mm 以上 350mm 未満
	350mm 以上 420mm 未満
	420mm 以上 500mm 未満
	500mm 以上 580mm 以下
D25	320mm 以上 390mm 未満
	390mm 以上 460mm 未満
	460mm 以上 540mm 未満
	540mm 以上 600mm 未満
D29	400mm 以上 460mm 未満
	460mm 以上 530mm 未満
	530mm 以上 600mm 未満
	600mm 以上 700mm 以下
D32	400mm 以上 460mm 未満
	460mm 以上 530mm 未満
	530mm 以上 600mm 未満
	600mm 以上 690mm 以下
D35	480mm 以上 540mm 未満
	540mm 以上 600mm 未満
	600mm 以上 670mm 未満
	670mm 以上 760mm 以下

- (注) 1. 上表は、フーチング及び支柱のコンクリート削孔、エポキシ樹脂注入材によるアンカー定着までの作業(エポキシ樹脂の材料費を含む)の他、ハンドドリル(空圧式)、電動ハンマドリル、空気圧縮機の機械損料及び空気圧縮機の燃料、エポキシ樹脂注入器具費、ロッド・ビットの消耗費及び電力に関する経費等、その施工に必要な全ての労務・材料費(損料等を含む)を含む。ただし、アンカー材(材料費)は含まない。
- 削孔径は、アンカー材径+10mmとする。
 - エポキシ樹脂の材料ロスを含む。(標準ロス率は、+0.09)
 - エポキシ樹脂の単位質量は、1,200kg/m³を標準とする。
 - アンカー材の材料費は別途計上する。
 - 橋脚基礎の主鉄筋を切断しないよう事前に鉄筋位置の確認を行う場合には、共通仮設費の技術管理費にて別途計上する。
 - 不達孔(削孔ロス)を含み、不達孔の有無にかかわらず適用できる。
 - 不達孔の補修費用は別途計上する。

(2) 代表機労材規格

下表機労材は、当該施工パッケージで使用されている機労材の代表的な規格である。

表 3.2 コンクリート削孔 代表機労材規格一覧

項目	代表機労材規格		備考
機械	K1	—	
	K2	—	
	K3	—	
労務	R1	特殊作業員	
	R2	土木一般世話役	
	R3	普通作業員	
	R4	—	
材料	Z1	注入材 エポキシ樹脂	
	Z2	—	
	Z3	—	
	Z4	—	
市場単価	S	—	

3-2 アンカー材 (材料費)

(1) 条件区分

アンカー材 (材料費) の積算条件区分はない。

積算単位は、本とする。

(注) 1. アンカーの材料費は、加工・組立が不要なアンカー材 (製品) を標準とする。

2. 鉄筋 (異形棒鋼) をアンカー材として使用する場合は、「第VI編第1章①-1 鉄筋工 (太径鉄筋含む)」により別途使用質量を計上する。

3-3 コンクリート巻立て (SCB435820)

(1) 条件区分

条件区分は、次表を標準とする。

表 3.3 コンクリート巻立て 積算条件区分一覧

(積算単位：m³)

支柱区分	施工内容	生コンクリート規格	養生工の有無
(表 3.5)	a 施工	(表 3.6)	有り
			無し
	b 施工		有り
			無し
	c 施工		有り
			無し
	d 施工		有り
			無し

- (注) 1. 上表は、コンクリート巻立て工における下地処理、足場・型枠設置、コンクリート打設・養生、足場・型枠撤去までの作業、足場設置・撤去に使用するラフテレーンクレーン賃料、ホースの筒先作業等を行う機械付補助労務の他、下地処理に使用するピックハンマ、空気圧縮機の機械損料及び空気圧縮機の燃料、コンクリート打設に使用するコンクリートパイプブレータ損料、ポンプ損料及び養生マット等、枠組足場仮設材、一般型枠及び合板円形型枠仮設材、既設排水管の撤去設置（新設は含まない）等及び電力に関する経費等、その施工に必要な機械・労務・材料費（損料等を含む）を含む。
2. 各施工内容に含まれている施工区分・施工内容は、次表とする。

表 3.4 施工区分

施工区分・施工内容	a 施工	b 施工	c 施工	d 施工
足場設置・撤去工	○	○	—	—
下地処理工	○	—	○	—
型枠設置・撤去工	○	○	○	○
コンクリート打設工	○	○	○	○
コンクリート養生工	○	○	○	○

※「○」が施工パッケージに含まれる。

3. 下地処理は、チップングを標準とする。
4. 足場は、枠組足場（手摺先行型）を標準とし、単管足場及び単管傾斜足場を使用する場合については別途計上する。
5. 枠組足場仮設材の内訳は、壁つなぎ、敷板、建枠、筋違、板付布枠、連結ピン、アームロック、ジャッキベース、手摺柱、手摺、手摺枠（二段手摺の機能を有する）、幅木、階段、養生ネット（メッシュシート）、安全ネット等、及び仮設材の持上（下）げ機械に要する費用とする。
6. 一般型枠及び合板円形型枠仮設材の内訳は、型枠用合板、鋼製型枠、さん木、電動工具、電力に関する経費、組立支持材及びはく離剤等及び仮設材の持上（下）げに必要な機械（トラック（クレーン装置付））に要する費用とする。
7. コンクリートの材料ロスを含む。（標準ロス率は、+0.04）
8. コンクリート養生は、一般養生、特殊養生（練炭）及び特殊養生（ジェットヒータ）にかかわらず適用できる。
9. 仮囲い内ジェットヒータ養生を必要とする場合は、養生工無しを選択し、養生費は、「第II編第5章⑬仮囲い設置・撤去工」により別途計上する。

表 3.5 支柱区分

積算条件	区 分
支柱区分	A 支柱
	B 支柱
	C 支柱
	D 支柱
	E 支柱
	F 支柱

表 3.6 生コンクリート規格

積算条件	区 分	
生コンクリート 規格	21-8-25 (20) (普通)	24-8-40 (普通)
	21-12-25 (20) (普通)	24-12-40 (普通)
	21-8-25 (20) (高炉)	24-8-40 (高炉)
	21-12-25 (20) (高炉)	24-12-40 (高炉)
	24-8-25 (20) (普通)	各種
	24-12-25 (20) (普通)	
	24-8-25 (20) (高炉)	
	24-12-25 (20) (高炉)	

(2) 代表機労材規格

下表機労材は、当該施工パッケージで使用されている機労材の代表的な規格である。

表 3.7 コンクリート巻立て 代表機労材規格一覧

項目		代表機労材規格	備考
機械	K1	コンクリートポンプ車 [トラック架装・ブーム式] 圧送能力 65~85m ³ /h	
	K2	—	
	K3	—	
労務	R1	型わく工	
	R2	普通作業員	
	R3	土木一般世話役	
	R4	特殊作業員	
材料	Z1	生コンクリート 高炉 24-12-25 (20) W/C 55%	
	Z2	軽油 1.2号 パトロール給油	
	Z3	—	
	Z4	—	
市場単価	S	—	

4. 参考図 (支柱概念図)

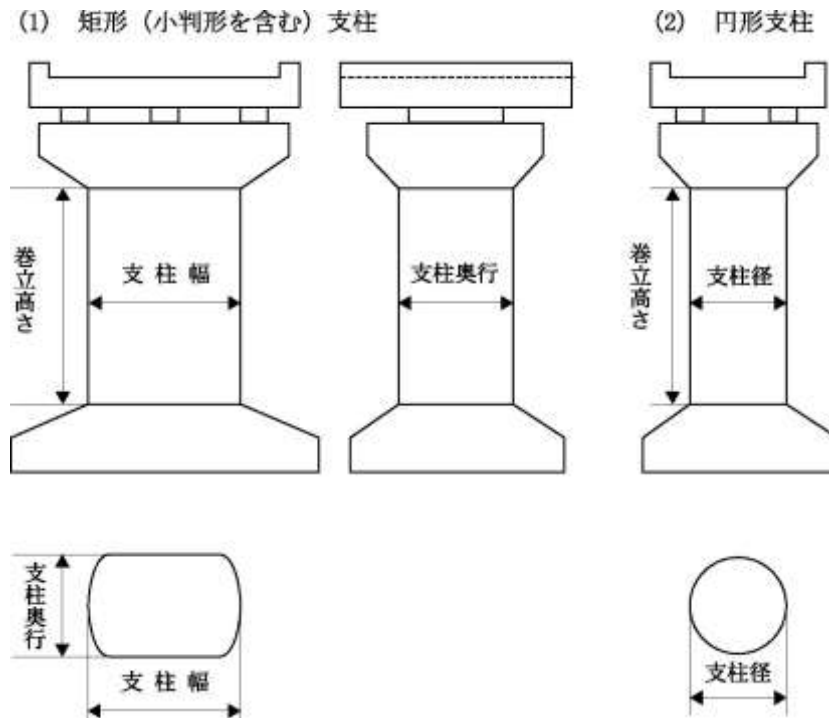

⑫-4 橋梁補強工（コンクリート巻立て）（2）

1. 適用範囲

本資料は、「橋梁補強工（コンクリート巻立て）（1）」が適用範囲外のRC橋脚（既設の鉄筋コンクリート橋脚）のコンクリート巻立て工における足場工、下地処理工、型枠工、コンクリート工に適用する。なお、支柱の断面形状及び断面寸法が鉛直方向に一定の構造物を対象とし、梁及びフーチングの補強には適用しない。

2. 施工概要

施工フローは、下記を標準とする。



図2-1 施工フロー

- (注) 1. 本施工パッケージで対応しているのは、二重実線部分のみである。
 2. 掘削・埋戻し工，土留設置・撤去工は，別途計上する。
 3. コンクリート削孔工，アンカー定着工は，「第IV編第3章⑫-3 橋梁補強工（コンクリート巻立て）（1）」により別途計上する。
 4. 鉄筋加工・組立工は，「第VI編第1章①-1 鉄筋工（太径鉄筋含む）」により別途計上する。

3. 施工パッケージ

3-1 足場（適用範囲外コンクリート巻立て工）（SCB435830）

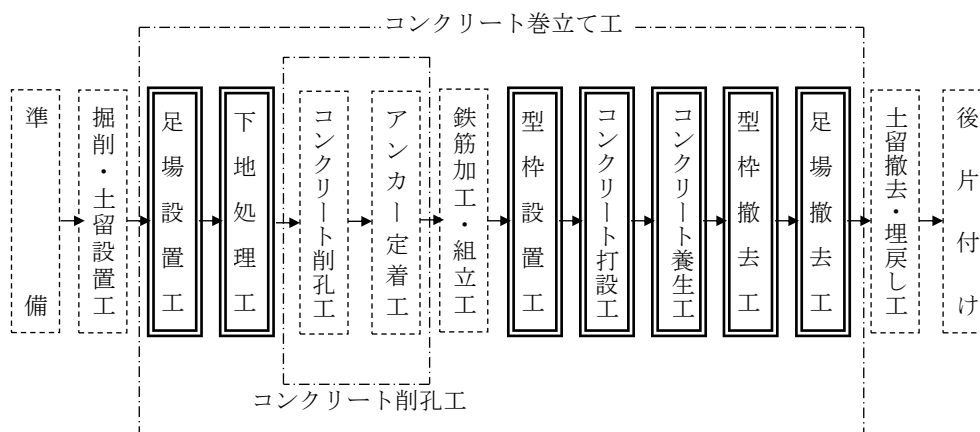
(1) 条件区分

足場（適用範囲外コンクリート巻立て工）における積算条件区分はない。

積算単位は，掛 m^2 とする。

- (注) 1. コンクリート巻立て工における足場の設置・撤去の他，壁つなぎ，敷板，建枠，筋違，板付布枠，連結ピン，アームロック，ジャッキベース，手摺柱，手摺，手摺枠（二段手摺の機能を有する），幅木，階段，養生ネット（メッシュシート），安全ネット等の費用等，その施工に必要な全ての機械・労務・材料費（損料等を含む）を含む。
 2. 足場は，枠組足場（手摺先行型）を標準とする。
 3. 単管足場及び単管傾斜足場については別途計上する。

(2) 代表機労材規格

下表機労材は、当該施工パッケージで使用されている機労材の代表的な規格である。

表 3.1 足場(適用範囲外コンクリート巻立て工) 代表機労材規格一覧

項目	代表機労材規格		備考
機械	K1	ラフテレーンクレーン [油圧伸縮ジブ型・排出ガス対策型 (第2次基準値)] 25t 吊	賃料
	K2	—	
	K3	—	
労務	R1	とび工	
	R2	普通作業員	
	R3	土木一般世話役	
	R4	—	
材料	Z1	—	
	Z2	—	
	Z3	—	
	Z4	—	
市場単価	S	—	

3-2 下地処理（適用範囲外コンクリート巻立て工）（SCB435840）

(1) 条件区分

下地処理（適用範囲外コンクリート巻立て工）における積算条件区分はない。

積算単位は、 m^2 とする。

- (注) 1. コンクリート巻立て工における下地処理の他、ピックハンマ、空気圧縮機の機械損料及び空気圧縮機の燃料等の費用等、その施工に必要な全ての労務・材料費（損料等を含む）を含む。
2. 下地処理はチップングを標準とする。

(2) 代表機労材規格

下表機労材は、当該施工パッケージで使用されている機労材の代表的な規格である。

表 3.2 下地処理（適用範囲外コンクリート巻立て工）代表機労材規格一覧

項目	代表機労材規格		備考
機械	K1	—	
	K2	—	
	K3	—	
労務	R1	特殊作業員	
	R2	普通作業員	
	R3	土木一般世話役	
	R4	—	
材料	Z1	—	
	Z2	—	
	Z3	—	
	Z4	—	
市場単価	S	—	

3-3 型枠（適用範囲外コンクリート巻立て工）（SCB435850）

(1) 条件区分

条件区分は、次表を標準とする。

表 3.3 型枠（適用範囲外コンクリート巻立て工）積算条件区分一覧

（積算単位： m^2 ）

型枠種別
一般型枠
合板円形型枠

- (注) 1. 上表は、コンクリート巻立て工における矩形（小判形）及び円形支柱の一般型枠及び半径 3m 以下の合板円形型枠の製作・設置・撤去、はく離剤塗布及びケレン作業の他、型枠用合板、鋼製型枠、さん木、電動工具、組立支持材、はく離剤及び電力に関する経費等及び仮設材の持上げ（下げ）に必要な機械（トラック（クレーン装置付））に要する費用等、その施工に必要な全ての労務・材料費（損料等を含む）を含む。
2. 一般型枠の場合は、小判形支柱の両端部は含むが、円形支柱 3m 以下の円形部分には適用しない。

(2) 代表機労材規格

下表機労材は、当該施工パッケージで使用されている機労材の代表的な規格である。

表 3.4 型枠(適用範囲外コンクリート巻立て工) 代表機労材規格一覧

項目	代表機労材規格		備考
機械	K1	—	
	K2	—	
	K3	—	
労務	R1	型わく工	
	R2	普通作業員	
	R3	土木一般世話役	
	R4	—	
材料	Z1	—	
	Z2	—	
	Z3	—	
	Z4	—	
市場単価	S	—	

3-4 コンクリート (適用範囲外コンクリート巻立て工) (SCB435860)

(1) 条件区分

条件区分は、次表を標準とする。

表 3.5 コンクリート(適用範囲外コンクリート巻立て工) 積算条件区分一覧

(積算単位：m³)

生コンクリート規格	養生工の有無	生コンクリート規格	養生工の有無
21-8-25 (20) (普通)	有り	24-12-25 (20) (高炉)	有り
	無し		無し
21-12-25 (20) (普通)	有り	24-8-40 (普通)	有り
	無し		無し
21-8-25 (20) (高炉)	有り	24-12-40 (普通)	有り
	無し		無し
21-12-25 (20) (高炉)	有り	24-8-40 (高炉)	有り
	無し		無し
24-8-25 (20) (普通)	有り	24-12-40 (高炉)	有り
	無し		無し
24-12-25 (20) (普通)	有り	各 種	有り
	無し		無し
24-8-25 (20) (高炉)	有り		
	無し		

- (注) 1. 上表は、コンクリート巻立て工におけるコンクリートの打設・養生、ホースの筒先作業等を行う機械付補助労務の他、コンクリート打設に使用するコンクリートパイプレタ損料、養生のポンプ損料及び養生マット等及び電力に関する経費等の費用等、その施工に必要な全ての機械・労務・材料費（損料等を含む）を含む。
2. コンクリートの材料ロスを含む。(標準ロス率は、+0.04)
3. コンクリート養生は、一般養生、特殊養生(練炭)及び特殊養生(ジェットヒータ)にかかわらず適用できる。
4. 仮囲い内ジェットヒータ養生を必要とする場合は、養生工無しを選択し、その養生費用を別途計上する。

(2) 代表機労材規格

下表機労材は、当該施工パッケージで使用されている機労材の代表的な規格である。

表 3.6 コンクリート(適用範囲外コンクリート巻立て工) 代表機労材規格一覧

項目	代表機労材規格		備考
機械	K1	コンクリートポンプ車 [トラック架装・ブーム式] 圧送能力 65~85m ³ /h	
	K2	—	
	K3	—	
労務	R1	普通作業員	
	R2	運転手 (特殊)	
	R3	特殊作業員	
	R4	土木一般世話役	
材料	Z1	生コンクリート 高炉 24-12-25 (20) W/C 55%	
	Z2	軽油 1.2号 バトロール給油	
	Z3	—	
	Z4	—	
市場単価	S	—	

⑬ 橋梁補修工

⑬-1 橋梁地覆補修工（建地-D）

1. 適用範囲

本資料は、旧高欄の撤去を含めた地覆コンクリートの撤去・修復に適用する。
ただし、高欄の設置は含まない。

2. 施工概要

施工フローは、下記を標準とする。



図2-1 施工フロー

（注）本施工パッケージで対応しているのは、二重実線部分のみである。

3. 施工パッケージ

3-1 とりこわし (SCB431710)

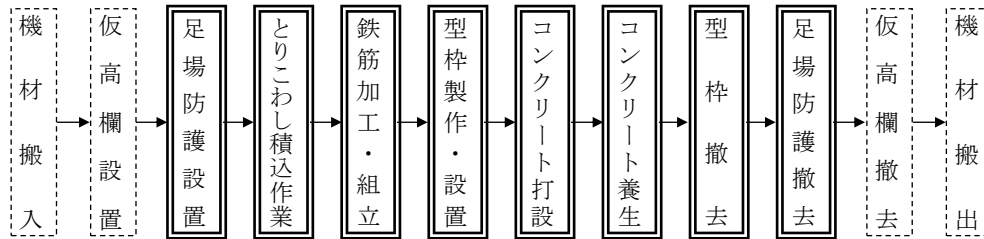
(1) 条件区分

とりこわしにおける積算条件区分はない。

積算単位は、 m^3 とする。

(注) 1. コンクリートブレーカによる地覆コンクリートのとりこわし作業、旧高欄の撤去、鉄筋の切断、破砕片除去・集積及び運搬車への積込作業の他、コンクリートカッタ、ハンドドリル（空圧式）、チゼル、ホース、鉄筋切断機等の費用等、その施工に必要な全ての機械・労務・材料費（損料等を含む）を含む。

2. とりこわし作業量には、高欄のコンクリート部分も含む。

(2) 代表機労材規格

下表機労材は、当該施工パッケージで使用されている機労材の代表的な規格である。

表 3.1 とりこわし 代表機労材規格一覧

項目	代表機労材規格		備考
機械	K1	空気圧縮機 [可搬式・エンジン駆動・スクリュ型・排出ガス対策型 (第2次基準値)] 吐出量 3.5~3.7 m^3/min 吐出圧力 0.7MPa	賃料
	K2	さく岩機 (コンクリートブレーカ) 20kg 級	
	K3	—	
労務	R1	特殊作業員	
	R2	普通作業員	
	R3	土木一般世話役	
	R4	—	
材料	Z1	軽油 1.2号 パトロール給油	
	Z2	—	
	Z3	—	
	Z4	—	
市場単価	S	—	

3-2 鉄筋 (SCB431720)

(1) 条件区分

条件区分は、次表を標準とする。

表 3.2 鉄筋 積算条件区分一覧

(積算単位：t)

鉄筋規格
SD295 D10
SD295 D13
SD295 D16
SD345 D10
SD345 D13
SD345 D16～25
SR235 φ9
SR235 φ13
SR235 φ16～25
各種

- (注) 1. 上表は、鉄筋（普通鉄筋・異形鉄筋、径 9～25mm）の現場加工及び組立作業の他、鉄筋加工機、切断機、結束線及び電力に関する経費等、その施工に必要な全ての機械・労務・材料費（損料等を含む）を含む。
2. 鉄筋の材料ロスを含む。（標準ロス率は、+0.02）
3. 鉄筋の切断ロス等については、スクラップ控除しない。
4. 溶接作業が必要な場合は、別途計上する。

(2) 代表機労材規格

下表機労材は、当該施工パッケージで使用されている機労材の代表的な規格である。

表 3.3 鉄筋 代表機労材規格一覧

項目	代表機労材規格		備考
機械	K1	—	
	K2	—	
	K3	—	
労務	R1	鉄筋工	
	R2	普通作業員	
	R3	土木一般世話役	
	R4	—	
材料	Z1	鉄筋コンクリート用棒鋼 SD345 D13	
	Z2	—	
	Z3	—	
	Z4	—	
市場単価	S	—	

3-3 コンクリート (SCB431730)

(1) 条件区分

条件区分は、次表を標準とする。

表 3.4 コンクリート 積算条件区分一覧

(積算単位：m³)

コンクリート規格	養生工の有無
21-8-25(20) (普通)	有り
	無し
21-12-25(20) (普通)	有り
	無し
21-8-25(20) (高炉)	有り
	無し
21-12-25(20) (高炉)	有り
	無し
24-8-25(20) (普通)	有り
	無し
24-12-25(20) (普通)	有り
	無し
24-8-25(20) (高炉)	有り
	無し
24-12-25(20) (高炉)	有り
	無し
各種	有り
	無し

- (注) 1. 上表は、人力によるコンクリート打設、型枠（側部及び底板部）の製作、設置・撤去、はく離剤塗布及び養生作業の他、型枠工の製作・設置に使用する、丸鋸、型枠用合板、栈木、洋釘、セパレータ、はく離剤等及びコンクリート打設・養生に必要なコンクリートパイプレータ、工事用水中モータポンプ、養生マット及び電力に関する経費等、その施工に必要な全ての機械・労務・材料費（損料等を含む）を含む。
2. コンクリートの材料ロスを含む。（標準ロス率は、+0.05）
3. 養生工は、養生覆材の被覆、水散布養生程度のものとし、給熱養生等の特別な養生を必要とする場合は「無し」を選択し、その養生費用を別途計上する。

(2) 代表機労材規格

下表機労材は、当該施工パッケージで使用されている機労材の代表的な規格である。

表 3.5 コンクリート 代表機労材規格一覧

項目	代表機労材規格	備考
機械	K1	—
	K2	—
	K3	—
労務	R1	型わく工
	R2	普通作業員
	R3	土木一般世話役
	R4	特殊作業員
材料	Z1	生コンクリート 普通 24-12-25 (20) W/C 55%
	Z2	—
	Z3	—
	Z4	—
市場単価	S	—

3-4 足場・防護 (SCB431740)

(1) 条件区分

条件区分は、次表を標準とする。

表 3.6 足場・防護 積算条件区分一覧

(積算単位：m²)

防護種類	1 工事での足場使用回数	足場を架設している総月数
シート	1 回	(表 3.8)
	2 回	(表 3.9)
シート+板張	1 回	(表 3.8)
	2 回	(表 3.9)

- (注) 1. 上表は、地覆の撤去・復旧作業に必要な幅の吊足場を設置し、鋼橋に片側朝顔の防護の設置及び足場・防護の撤去の他、器材の損料等、その施工に必要な全ての機械・労務・材料費（損料等を含む）を含む。
2. 足場の種類は、パイプ吊足場でシート等により防護を行うものに適用する。
3. 使用回数（回）は、工程等により決定するが、不明な場合は、表 3.7 による。なお、使用回数が 2 回を超える場合は別途考慮すること。
4. 足場面積は下式による。

$$A = W \times L$$

A：足場面積 (m²)

W：足場必要幅 (m) (図 3-1 による)

L：地覆補修延長 (m)

表 3.7 使用回数

施工条件	使用回数
片側施工	1
両側施工	2



図 3-1 足場・防護標準図

表 3.8 足場を架設している総月数(1)

積算条件	区分
足場を架設している総月数	0.5月以下
	0.5月を超え1.0月以下
	1.0月を超え1.5月以下
	1.5月を超え2.0月以下
	2.0月を超え2.5月以下
	2.5月を超え3.0月以下
	3.0月を超え3.5月以下
	3.5月を超え4.0月以下
	4.0月を超え4.5月以下
	4.5月を超え5.0月以下
	5.0月を超え5.5月以下
	5.5月を超え6.0月以下
	6.0月を超え6.5月以下

表 3.9 足場を架設している総月数(2)

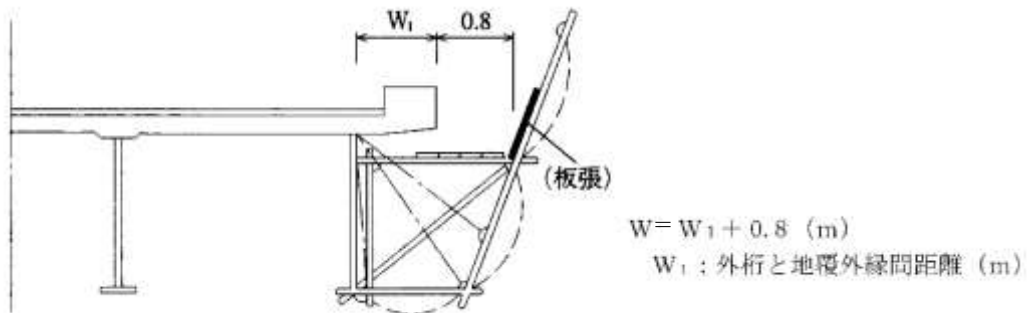
積算条件	区分
足場を架設している総月数	1.0月以下
	1.0月を超え2.0月以下
	2.0月を超え3.0月以下
	3.0月を超え4.0月以下
	4.0月を超え5.0月以下
	5.0月を超え6.0月以下
	6.0月を超え7.0月以下

(2) 代表機材規格

下表機材は、当該施工パッケージで使用されている機材の代表的な規格である。

表 3.10 足場・防護 代表機材規格一覧

項目	代表機材規格		備考
機械	K1	—	
	K2	—	
	K3	—	
労務	R1	橋りょう特殊工	
	R2	—	
	R3	—	
	R4	—	
材料	Z1	—	
	Z2	—	
	Z3	—	
	Z4	—	
市場単価	S	—	

3-5 仮高欄設置・撤去工

仮高欄設置・撤去工は、別途計上する。

⑬-2 橋梁補修工（支承取替工）（建地-D）

1. 適用範囲

本資料は、橋梁補修工のうち、鋼橋及びPC橋の鋼製支承からの支承取替工に適用する。

1-1 適用できる範囲

1-1-1 支承取替（鋼橋）

(1) 支承取替で、新たに交換する支承が、表1.1に示す形式I、II、III、IVの場合

1-1-2 支承取替（PC橋）

(1) 支承取替で、新たに交換する支承が、表1.1に示す形式Vの場合

1-1-3 沓座コンクリートはつり（支承直下部以外）

(1) 支承取替で、現場条件等により、支承直下部以外のはつりを行う場合

1-1-4 下部工ブラケット取付

(1) 鋼橋の支承取替で、現場条件等により、反力受け架台として下部工ブラケットを取付ける場合

1-1-5 足場

(1) 図3.3に示す、橋脚回り吊足場の場合

(2) 供用月数が12ヶ月以内の場合

1-2 適用できない範囲

(1) 鋼橋及びPC橋以外の支承取替の場合（RC橋・SRC橋・複合橋等）

(2) 沓座コンクリートのはつりにウォータージェットを使用する場合

(3) 膨張型薄型ジャッキ（フラットジャッキ等）を使用する場合

(4) 補修用足場にベント設備を用いる場合

表1.1 支承の分類

種類 形式	鋼橋—鋼製支承			鋼橋—ゴム支承	PC橋—ゴム支承
	I	II	III	IV	V
作用する反力kN(t)	1471.0kN (150t)以下	1471.0kN(150t)を超え 2451.7kN(250t)以下	2451.7kN(250t)を超え 3138.1kN(320t)以下	1471.0kN (150t)以下	1961.3kN (200t)以下

2. 施工概要

施工フローは、下記を標準とする。



図2-1 施工フロー

(注) 本施工パッケージで対応しているのは、二重実線部分のみである。

3. 施工パッケージ

3-1 支承取替（鋼橋）（SCB431810）

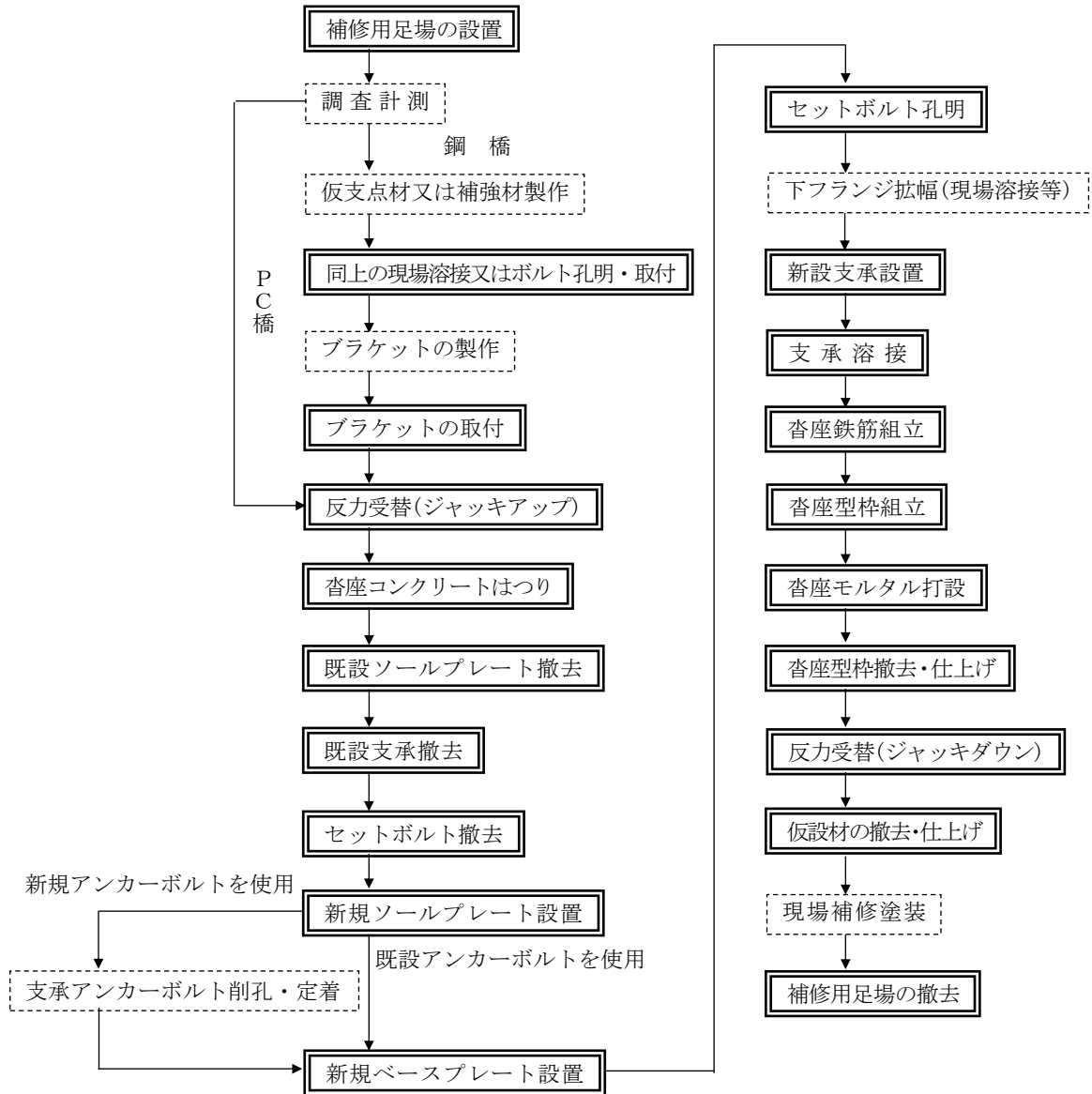
(1) 条件区分

条件区分は、次表を標準とする。

表 3.1 支承取替（鋼橋） 積算条件区分一覧

（積算単位：基）

支承形式	現場条件	下部工ブラケット取付の有無
I	-	無し
		有り
II	鈹桁	無し
		有り
	1 箱桁 2 沓	無し
		有り
	1 箱桁 1 沓	無し
		有り
III	鈹桁	無し
		有り
	1 箱桁 2 沓	無し
		有り
	1 箱桁 1 沓	無し
		有り
IV	-	無し
		有り

- (注) 1. 上表は、橋梁補修工における鋼橋の鋼製支承からの支承取替、仮置場又は運搬用トラックまでの殻運搬、桁付ブラケット取付、支承直下部の沓座コンクリートのはつりの他、電力に関する経費、コンクリートブレーカ、ピックハンマ、電気溶接機、油圧ジャッキ、手動油圧ポンプ、ガス切断機、ディスクサンダ、電気ドリルの損料、空気圧縮機の賃料及び運転経費、鉄筋、型枠材、溶接棒、酸素、アセチレン、無収縮モルタル、チゼル、ドリル刃、ディスクサンドペーパー等の材料費、損耗費等、その施工に必要な全ての機械・労務・材料費（損料等を含む）を含む。ただし、支承（材料費）は含まない。
2. 反力受け架台として下部工ブラケットを取付ける場合は、下部工ブラケット取付の有無「有り」とし、「3-7 下部工ブラケット取付」により別途計上すること。
3. 支承の材料費は別途計上する。
4. 桁付ブラケットの材料費（製作費含む）は、別途計上する。
5. 現場補修塗装は別途考慮する。



図 3-1 現場条件

(2) 代表機労材規格

下表機労材は、当該施工パッケージで使用されている機労材の代表的な規格である。

表 3.2 支承取替(鋼橋) 代表機労材規格一覧

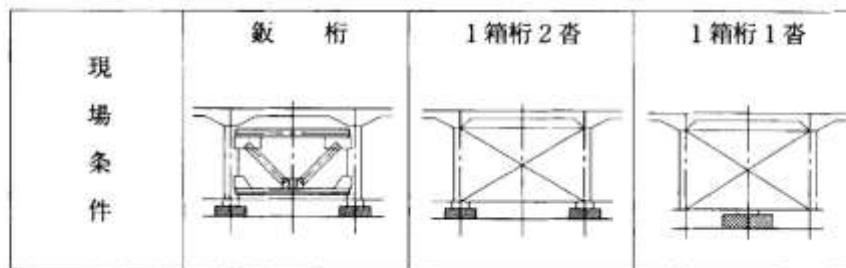
項目	代表機労材規格		備考
機械	K1	—	
	K2	—	
	K3	—	
労務	R1	橋りょう特殊工	
	R2	橋りょう世話役	
	R3	特殊作業員	
	R4	普通作業員	
材料	Z1	—	
	Z2	—	
	Z3	—	
	Z4	—	
市場単価	S	—	

3-2 支承取替 (PC橋) (SCB431820)

(1) 条件区分

支承取替 (PC橋) における積算条件区分はない。

積算単位は、基とする。

(注) 1. 橋梁補修工におけるPC橋の鋼製支承からの支承取替、仮置場又は運搬用トラックまでの殻運搬、支承直下部の沓座コンクリートのはつりの他、電力に関する経費、コンクリートブレーカ、ピックハンマ、電気溶接機、油圧ジャッキ、手動油圧ポンプ、ガス切断機、ディスクサンダ、電気ドリルの損料、空気圧縮機の賃料及び運転経費、鉄筋、型枠材、溶接棒、酸素、アセチレン、無収縮モルタル、チゼル、ドリル刃、ディスクサンドペーパー等の材料費、損耗費等、その施工に必要な全ての機械・労務・材料費（損料等を含む）を含む。ただし、支承（材料費）は含まない。

2. 支承の材料費は別途計上する。

(2) 代表機労材規格

下表機労材は、当該施工パッケージで使用されている機労材の代表的な規格である。

表 3.3 支承取替(PC橋) 代表機労材規格一覧

項目	代表機労材規格		備考
機械	K1	—	
	K2	—	
	K3	—	
労務	R1	橋りょう特殊工	
	R2	橋りょう世話役	
	R3	特殊作業員	
	R4	普通作業員	
材料	Z1	—	
	Z2	—	
	Z3	—	
	Z4	—	
市場単価	S	—	

3-3 支承（材料費）

(1) 条件区分

支承（材料費）における積算条件区分はない。
積算単位は、個とする。

3-4 桁付ブラケット（材料費）（SCB431812）

(1) 条件区分

桁付ブラケット（材料費）における積算条件区分はない。
積算単位は、基とする。

（注）桁付ブラケット材料費（製作費含む）は、共通仮設費及び現場管理費の対象外とする。

3-5 沓座コンクリートはつり（支承直下部以外）（SCB431840）

(1) 条件区分

沓座コンクリートはつり（支承直下部以外）における積算条件区分はない。
積算単位は、 m^3 とする。

（注）支承取替工における支承直下部以外の沓座コンクリートはつりの他、コンクリートブレーカ、ピックハンマの損料、空気圧縮機の賃料及び運転経費、チゼルの材料費、損耗費等、その施工に必要な全ての機械・労務・材料費（損料等を含む）を含む。



図 3-2 参考図(沓座コンクリートはつり)

(2) 代表機労材規格

下表機労材は、当該施工パッケージで使用されている機労材の代表的な規格である。

表 3.4 沓座コンクリートはつり(支承直下部以外) 代表機労材規格一覧

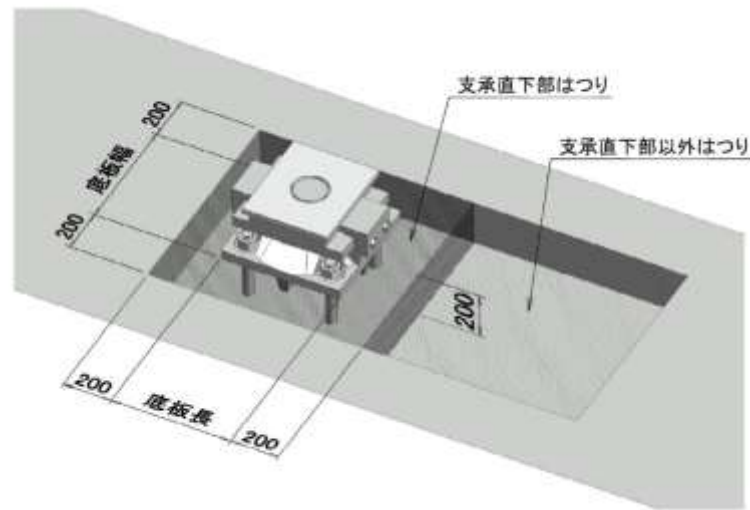
項目	代表機労材規格		備考
機械	K1	—	
	K2	—	
	K3	—	
労務	R1	特殊作業員	
	R2	普通作業員	
	R3	橋りょう世話役	
	R4	—	
材料	Z1	—	
	Z2	—	
	Z3	—	
	Z4	—	
市場単価	S	—	

3-6 支承アンカーボルト削孔・定着

新規に支承アンカーボルト削孔及びアンカー定着が必要な場合は、下記により別途計上する。

(1) 支承アンカーボルト削孔

支承アンカーボルト削孔は、「第IV編第3章道路維持修繕工④落橋防止装置工」による。

(2) アンカー定着

アンカー定着は、「第IV編第3章道路維持修繕工④落橋防止装置工」による。

3-7 下部工ブラケット取付 (SCB431850)

(1) 条件区分

条件区分は、次表を標準とする。

表 3.5 下部工ブラケット取付 積算条件区分一覧
(積算単位：基)

ブラケット単部材質量
600kg 以下
600kg を超え 2,000kg 以下

- (注) 1. 支承取替工における下部工ブラケット取付、仮置き場からの小運搬の他、電力に関する経費、組立工具、吊上げ設備、クレーン付きトラック運転及び部材取付用消耗材料の費用等、その施工に必要な全ての機械・労務・材料費（損料等を含む）を含む。
2. ブラケット質量、作業半径、吊上げ高さ等を勘案し、必要に応じてラフテレーンクレーン（賃料）を計上する。なお、ラフテレーンクレーンは、現場条件に適合した規格を選定すること。
3. 下部工ブラケットの材料費（製作費含む）は、別途計上する。
4. アンカーボルト定着後の引抜及び定着長測定等の試験費は、別途計上する。
5. 下部工ブラケット撤去は、別途考慮する。
6. アンカーボルト削孔は、「第IV編第3章道路維持修繕工④落橋防止装置工」により別途計上する。
7. アンカー定着は、「第IV編第3章道路維持修繕工④落橋防止装置工」により別途計上する。

(2) 代表機労材規格

下表機労材は、当該施工パッケージで使用されている機労材の代表的な規格である。

表 3.6 下部エブラケット取付 代表機労材規格一覧

項目	代表機労材規格		備考
機械	K1	—	
	K2	—	
	K3	—	
労務	R1	橋りょう特殊工	
	R2	普通作業員	
	R3	橋りょう世話役	
	R4	—	
材料	Z1	—	
	Z2	—	
	Z3	—	
	Z4	—	
市場単価	S	—	

3-8 下部エブラケット（材料費）

(1) 条件区分

下部エブラケット（材料費）における積算条件区分はない。

積算単位は、基とする。

（注）下部エブラケット材料費（製作費含む）は、共通仮設費及び現場管理費の対象外とする。

3-9 足場（SCB431830）

(1) 条件区分

条件区分は、次表を標準とする。

表 3.7 足場 積算条件区分一覧

（積算単位：m²）

供用月数
1ヶ月以下
1ヶ月を超え2ヶ月以下
2ヶ月を超え3ヶ月以下
3ヶ月を超え4ヶ月以下
4ヶ月を超え5ヶ月以下
5ヶ月を超え6ヶ月以下
6ヶ月を超え7ヶ月以下
7ヶ月を超え8ヶ月以下
8ヶ月を超え9ヶ月以下
9ヶ月を超え10ヶ月以下
10ヶ月を超え11ヶ月以下
11ヶ月を超え12ヶ月以下

（注）1. 上表は、支取替工における橋脚回り吊足場の設置及び撤去の他、その施工に必要な全ての機械・労務・材料費（損料等を含む）を含む。

2. 支取替における足場は、図3-3に示す橋脚回り吊足場を標準とする。

なお、現場条件等により、これにより難しい場合は別途考慮するものとする。



図 3-3 橋脚回り吊足場

3. 足場面積は、現場条件、施工条件等を考慮して必要面積を算定するものとするが、一般には次により算定する。

$$\text{足場面積 } A \text{ (m}^2\text{)} = (L + 1.0 \times 2) \times 1.5 \times 2 \times n$$

L : 橋台及び橋脚の長さ (m)

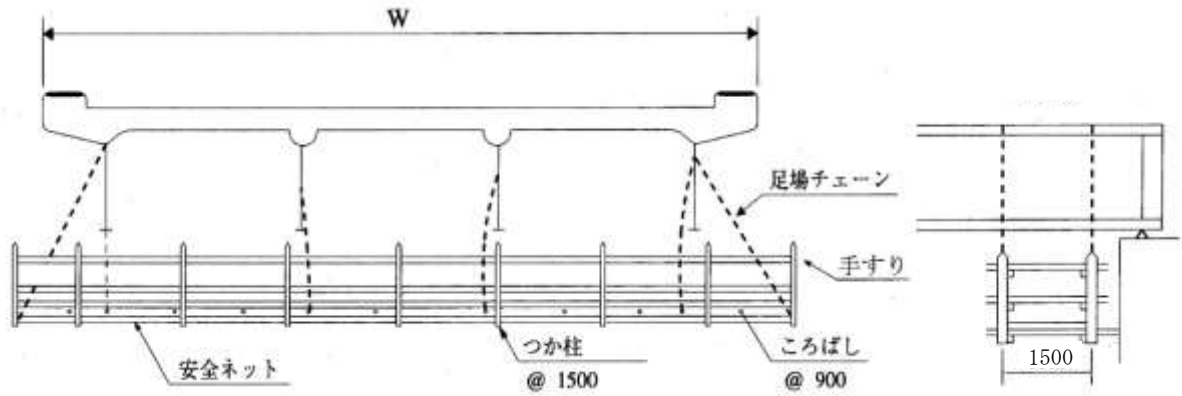
n : 橋台及び橋脚の数 (ただし、橋台の場合は 1/2 とする。)



図 3-4 足場面積

(2) 代表機材規格

下表機材は、当該施工パッケージで使用されている機材の代表的な規格である。

表 3.8 足場 代表機材規格一覧

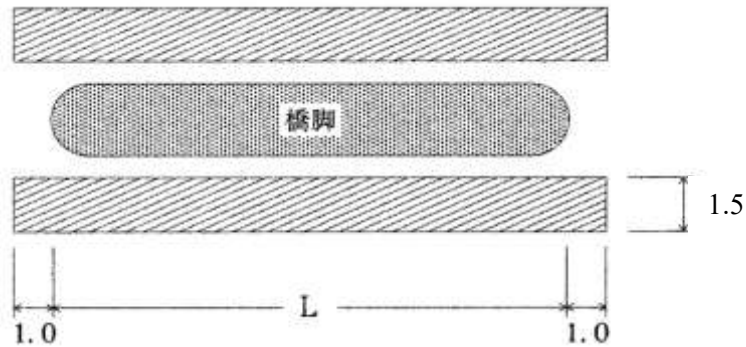
項目	代表機材規格		備考
機械	K1	—	
	K2	—	
	K3	—	
労務	R1	橋りょう特殊工	
	R2	—	
	R3	—	
	R4	—	
材料	Z1	—	
	Z2	—	
	Z3	—	
	Z4	—	
市場単価	S	—	

3-10 その他の足場、防護工及び登り栈橋

支取替工における足場は、橋脚回り吊足場を標準とするが、現場状況、施工状況に応じて各種足場を使用することができる。

- (1) 枠組足場
枠組足場は、「第Ⅱ編第5章仮設工⑦-1足場工」による。
- (2) 単管足場
単管足場は、「第Ⅱ編第5章仮設工⑦-1足場工」による。
- (3) 防護工
防護工は、必要に応じて別途考慮する。
- (4) 登り栈橋
登り栈橋は、「第Ⅳ編第4章橋梁工③鋼橋架設工」による。

⑬-3 橋梁補修工（現場溶接鋼桁補強工）（建地-D）

1. 適用範囲

本資料は、橋梁補修工のうち、桁補強を目的とする部材取付等の現場溶接作業に適用する。なお、亀裂補修は含まない。

2. 施工概要

施工フローは、下記を標準とする。



図2-1 施工フロー

(注) 本施工パッケージで対応しているのは、二重実線部分のみである。

3. 施工パッケージ

3-1 現場溶接鋼桁補強 (SCB431910)

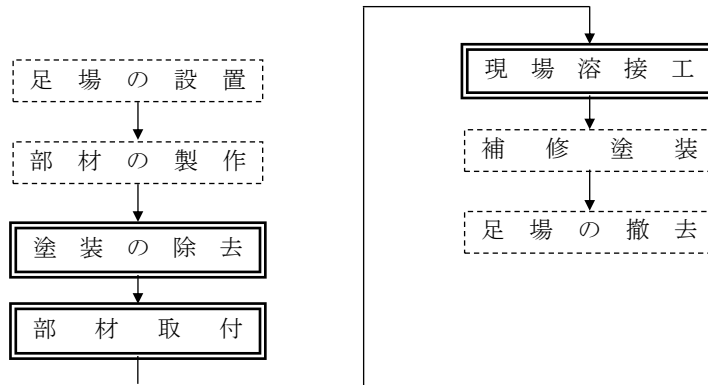
(1) 条件区分

現場溶接鋼桁補強における積算条件区分はない。

積算単位は、mとする。

(注) 1. 鋼桁補強における補剛材、ガセットプレート等の人力による取付及び被覆アーク溶接（ビード仕上げを含む）の他、電力に関する経費、電気溶接機、ディスクグラインダの損料及び溶接棒の材料費の費用等、その施工に必要な全ての機械・労務・材料費（損料等を含む）を含む。

2. すみ肉溶接の脚長が6mmの場合を標準とするが、これ以外の場合は次式により溶接延長を算出する。

$$\text{溶接延長} = (S^2 \times L) / 36$$

S：脚長 (mm)

L：実溶接延長 (m)

3. トラッククレーン、ウインチ、レバーブロック等の機械を使用して取付ける場合は別途計上する。

4. 取付部材（補剛材、ガセットプレート等）の製作及び材料費は、別途計上する。

(2) 代表機労材規格

下表機労材は、当該施工パッケージで使用されている機労材の代表的な規格である。

表 3.1 現場溶接鋼桁補強 代表機労材規格一覧

項目	代表機労材規格		備考
機械	K1	—	
	K2	—	
	K3	—	
労務	R1	橋りょう特殊工	
	R2	橋りょう世話役	
	R3	—	
	R4	—	
材料	Z1	—	
	Z2	—	
	Z3	—	
	Z4	—	
市場単価	S	—	

3-2 足場工

「第II編第5章⑦-1足場工」による。

⑬-4 橋梁補修工（表面被覆工（塗装工法））（建地-D）

1. 適用範囲

本資料は、橋梁補修のコンクリート面の表面被覆工（塗装工法）における1橋当りの塗装作業（仕上げ面積2,000㎡以下）に適用する。ただし、新設時の塗装には適用しない。

2. 施工概要

施工フローは、下記を標準とする。

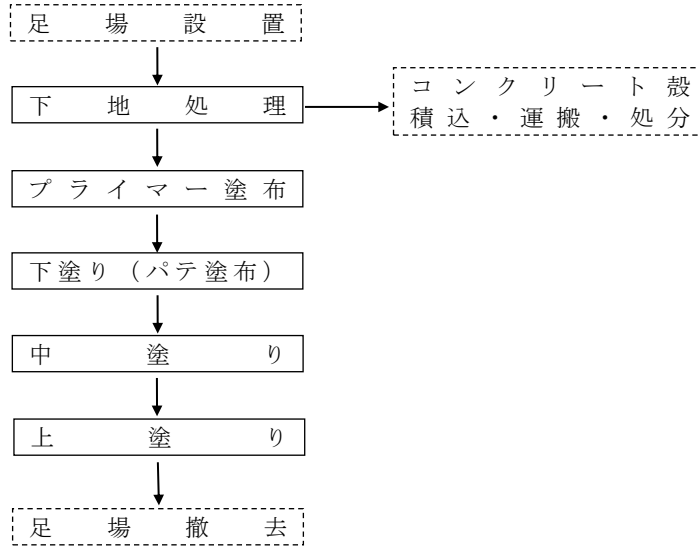

（注）本歩掛で対応しているのは、実線部分のみである。

図2-1 施工フロー

3. 編成人員

表面被覆工（塗装工法）の編成人員は、次表を標準とする。

表3.1 編成人員 (人/橋)

土木一般世話役	特殊作業員	普通作業員
1	2	1

4. 施工歩掛

4-1 1橋当り施工日数 (下地処理)

下地処理1橋当りの施工日数Dは次式による。

$$D=0.0047 \times A + 0.37 \quad \dots\dots\text{式 4. 1}$$

D : 1橋当り施工日数 (日/橋)

A : 1橋当りの延べ施工量 (m²/橋)

4-2 1橋当り施工日数 (プライマー塗布)

プライマー塗布1橋当りの施工日数Dは次式による。

$$D=0.0024 \times A + 0.25 \quad \dots\dots\text{式 4. 2}$$

D : 1橋当り施工日数 (日/橋)

A : 1橋当りの延べ施工量 (m²/橋)

4-3 1橋当り施工日数 [下塗り (パテ塗布)]

下塗り (パテ) 塗布1橋当りの施工日数Dは次式による。

$$D=0.0052 \times A + 0.53 \quad \dots\dots\text{式 4. 3}$$

D : 1橋当り施工日数 (日/橋)

A : 1橋当りの延べ施工量 (m²/橋)

4-4 1橋当り施工日数 (中塗り材塗布・上塗り材塗布)

中塗り材塗布・上塗り材塗布1層・1橋当りの施工日数Dは次式による。

$$D=0.0096 \times A + 0.52 \quad \dots\dots\text{式 4. 4}$$

D : 1橋当り施工日数 (日/橋)

A : 1橋当りの延べ施工量 (m²/橋)

- (注) 1. 施工日数Dは小数点第3位を四捨五入し、第2位とする。
 2. 歩掛は、全ての施工方向に適用できる。
 3. 現場条件により特殊な養生が必要な場合は、別途考慮する。
 4. コンクリート殻の積込み・運搬及び処分費は別途計上する。
 5. 足場等については、現場条件を考慮の上、別途計上する。
 6. 中塗り材・上塗り材を複数回塗布する場合は、回数分を計上する。

4-5 諸雑費

諸雑費は、各作業に必要な器具 (サンダー、刷毛、コテ等)、替え刃、材料攪拌に関わる器具等及び電力に関する費用等であり、労務費の合計額に次表の率を乗じた金額を上限として計上する。

表 4. 1 諸雑费率 (%)

下	地	処	理	22
プ	ラ	イ	マ	6
	ー	塗	布	
下	塗	り	(6
			パ	
			テ	
			塗	
			布	
中	・	上	塗	6
		り	材	
			塗	
			布	

5. 単価表

(1) 表面被覆工 (塗装工法) 下地処理 1 橋当り単価表 SWB436310

名 称	規 格	単 位	数 量	摘 要
土 木 一 般 世 話 役		人	1×D	表3.1, 式4.1
特 殊 作 業 員		〃	2×D	〃
普 通 作 業 員		〃	1×D	〃
諸 雑 費		式	1	表4.1
計				

(注) D : 1橋当り施工日数 (日/橋)

(2) 表面被覆工 (塗装工法) プライマー塗布 1 橋当り単価表 SWB436320

名 称	規 格	単 位	数 量	摘 要
土 木 一 般 世 話 役		人	1×D	表3.1, 式4.2
特 殊 作 業 員		〃	2×D	〃
普 通 作 業 員		〃	1×D	〃
材 料 費	プライマー	kg		必要量計上 (注)2
諸 雑 費		式	1	表4.1
計				

(注) 1. D : 1橋当り施工日数 (日/橋)

2. 必要量とは, 材料ロス分を含む。

(3) 表面被覆工 (塗装工法) 下塗り (パテ塗布) 1 橋当り単価表 SWB436330

名 称	規 格	単 位	数 量	摘 要
土 木 一 般 世 話 役		人	1×D	表3.1, 式4.3
特 殊 作 業 員		〃	2×D	〃
普 通 作 業 員		〃	1×D	〃
材 料 費	パテ材	kg		必要量計上 (注)2
諸 雑 費		式	1	表4.1
計				

(注) 1. D : 1 橋当り施工日数 (日/橋)

2. 必要量とは, 材料ロス分を含む。

(4) 表面被覆工 (塗装工法) 中塗り材塗布 1 層・1 橋当り単価表 SWB436340

名 称	規 格	単 位	数 量	摘 要
土 木 一 般 世 話 役		人	1×D	表3.1, 式4.4
特 殊 作 業 員		〃	2×D	〃
普 通 作 業 員		〃	1×D	〃
材 料 費	中塗り材	kg		必要量計上 (注)2
諸 雑 費		式	1	表4.1
計				

(注) 1. D : 1 橋当り施工日数 (日/橋)

2. 必要量とは, 材料ロス分を含む。

(5) 表面被覆工 (塗装工法) 上塗り材塗布1層・1橋当り単価表

SWB436350

名 称	規 格	単 位	数 量	摘 要
土 木 一 般 世 話 役		人	1×D	表3.1, 式4.4
特 殊 作 業 員		〃	2×D	〃
普 通 作 業 員		〃	1×D	〃
材 料 費	上塗り材	kg		必要量計上 (注)2
諸 雑 費		式	1	表4.1
計				

- (注) 1. D : 1橋当り施工日数 (日/橋)
2. 必要量とは, 材料ロス分を含む。

⑭ 落橋防止装置工（建地-D）**1. 適用範囲**

本資料は、落橋防止装置設置（桁かかり長、落橋防止構造、変位制限構造及び段差防止構造）に伴う、橋台・橋脚のコンクリート削孔、アンカー施工、充填補修及び鋼構造物の現場孔明作業に適用する。なお、「第IV編第3章 ⑫橋梁補強工」には適用しない。

1-1 適用できる範囲**1-1-1 コンクリート削孔（電動式コアボーリングマシン）**

- (1) 鋼製ブラケット用アンカー又は中間貫通孔のコンクリート削孔の場合
- (2) 削孔径 20mm 以上 110mm 以下かつ削孔深さ 1,300mm 以下の場合

1-1-2 コンクリート削孔（電動ハンマドリル）

- (1) 沓座拡幅、コンクリートブロックによる落橋防止等のさし筋におけるコンクリート削孔（削孔径 20mm 以上 30mm 以下かつ削孔深さ 200mm 以下）の場合

1-1-3 コンクリート削孔（さく岩機〔ハンドドリル（空圧式）〕）

- (1) 沓座拡幅、コンクリートブロックによる落橋防止等のさし筋におけるコンクリート削孔（削孔径 20mm 以上 50mm 以下かつ削孔深さ 200mm を超え 800mm 以下）の場合
- (2) 作業スペース、騒音・振動による制限及び既設配筋間隔等による施工障害が無く、さく岩機〔ハンドドリル（空圧式）〕による施工が可能な場合

1-1-4 アンカー

- (1) エポキシ樹脂系注入材によるアンカー定着作業の場合

1-1-5 充填補修

- (1) セメント系グラウト材による不達孔の充填補修作業の場合

1-1-6 現場孔明（鋼構造物）

- (1) 鋼構造物の現場孔明作業の場合

1-2 適用できない範囲**1-2-1 コンクリート削孔（電動ハンマドリル）、コンクリート削孔（さく岩機〔ハンドドリル（空圧式）〕）**

- (1) 鋼製ブラケット用アンカー又は中間貫通孔のコンクリート削孔の場合
- (2) 上方向のコンクリート削孔の場合

1-2-2 アンカー

- (1) 上方向のアンカー施工の場合
- (2) アンカー注入材がエポキシ樹脂系以外の場合
- (3) PC 中間貫通鋼材の場合
- (4) 沓座拡幅のアンカーボルト挿入工の場合
- (5) 注入材が不要なアンカー材を使用する場合
- (6) コンクリート構造物以外の場合

1-2-3 充填補修

- (1) 不達孔の補修材がセメント系グラウト材以外の場合
- (2) コンクリート構造物以外の場合

2. 施工概要

施工フローは下記を標準とする。



図2-1 施工フロー

(注) 本施工パッケージで対応しているのは、二重実線部分のみである。

3. コンクリート削孔工法の選定

コンクリート削孔工法の選定フローは、下記による。

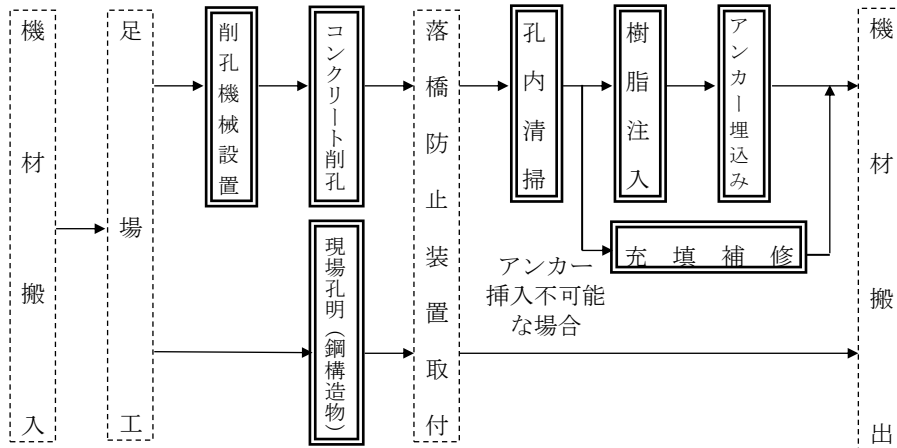
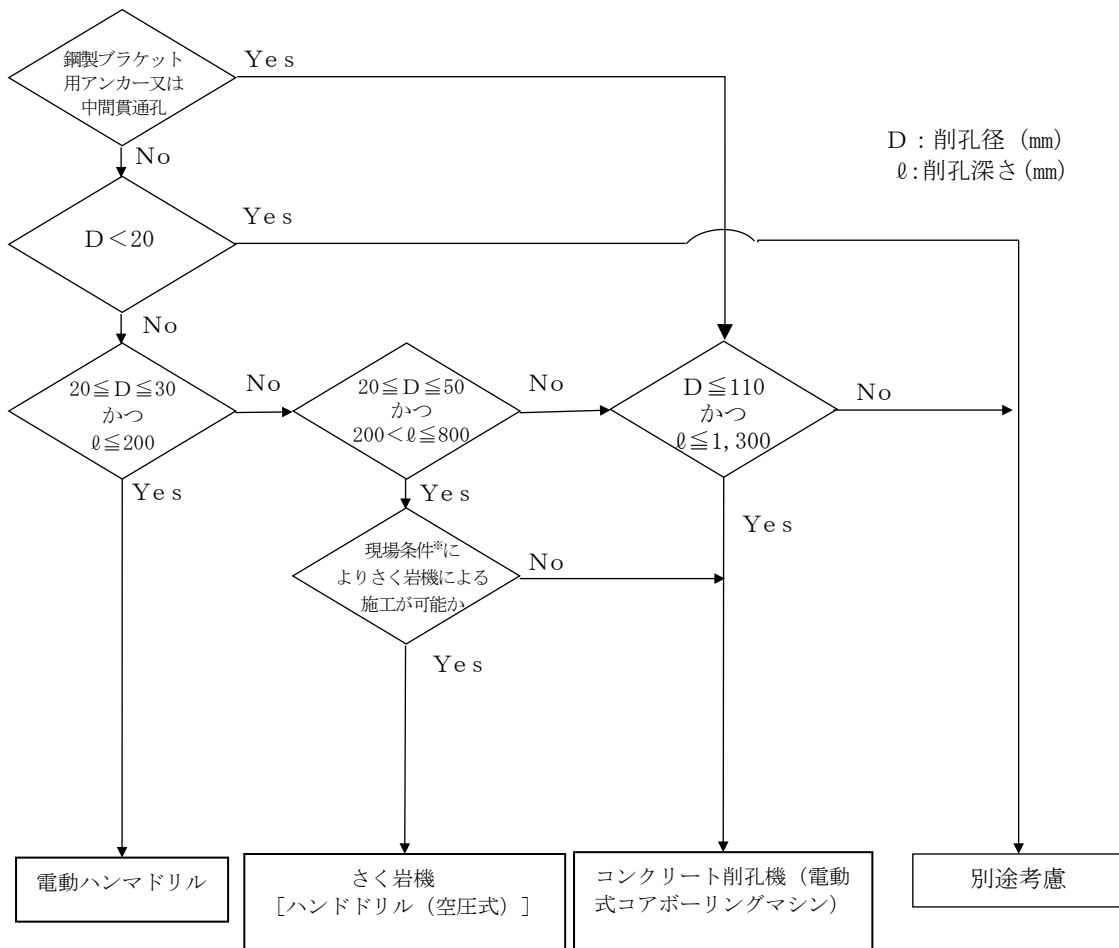

※現場条件とは、作業スペース、騒音・振動による制限及び既設配筋間隔等による施工障害とする。

図 3-1 コンクリート削孔工法の選定

4. 施工パッケージ

4-1 コンクリート削孔（電動式コアボーリングマシン）（SCB435910）

(1) 条件区分

条件区分は、次表を標準とする。

表 4.1 コンクリート削孔（電動式コアボーリングマシン）積算条件区分一覧
(積算単位：孔)

アンカー材径	削孔深さ
17mm 以下	500mm 以下
	500mm を超え 1,000mm 以下
17mm を超え 23mm 以下	500mm 以下
	500mm を超え 1,000mm 以下
23mm を超え 30mm 以下	500mm 以下
	500mm を超え 1,000mm 以下
30mm を超え 43mm 以下	500mm 以下
	500mm を超え 1,000mm 以下
	1,000mm を超え 1,300mm 以下
43mm を超え 54mm 以下	500mm 以下
	500mm を超え 1,000mm 以下
	1,000mm を超え 1,300mm 以下
54mm を超え 67mm 以下	500mm 以下
	500mm を超え 1,000mm 以下
	1,000mm を超え 1,300mm 以下
67mm を超え 80mm 以下	500mm 以下
	500mm を超え 1,000mm 以下
	1,000mm を超え 1,300mm 以下
80mm を超え 100mm 以下	500mm 以下
	500mm を超え 1,000mm 以下
	1,000mm を超え 1,300mm 以下

- (注) 1. 上表は、落橋防止装置工におけるコンクリート穿孔機（電動式コアボーリングマシン）によるコンクリート削孔の他、削孔機損料、工事用水中モータポンプ損料、コンクリート穿孔機（電動式コアボーリングマシン）固定用アンカー打込みに必要な費用及び電力に関する経費等、その施工に必要な全ての機械・労務・材料費（損料等を含む）を含む。
2. 不達孔（削孔ロス）を含み、不達孔の有無にかかわらず適用できる。
3. コンクリート穿孔機（電動式コアボーリングマシン）の施工に伴う泥水処理（産業廃棄物の運搬、処理費）が必要な場合は、別途計上する。
4. 足場が必要な場合は、別途計上する。
5. アンカー材径に適用する削孔径と使用ビット径は表 4.2 を標準とする。
6. 橋脚の主鉄筋を切断しないように事前に鉄筋位置の確認を行う場合には、共通仮設費の技術管理費にて別途計上する。
7. 不達孔の補修費用は、4-7 充填補修で別途計上する。

表 4.2 アンカー材径と適用削孔径及び使用ビット径

アンカー材径 (mm)	17以下	17を超え 23以下	23を超え 30以下	30を超え 43以下	43を超え 54以下	54を超え 67以下	67を超え 80以下	80を超え 100以下
適用削孔径 (mm)	27以下	27を超え 33以下	33を超え 40以下	40を超え 53以下	53を超え 64以下	64を超え 77以下	77を超え 90以下	90を超え 110以下
使用ビット径 (mm)	27.6	33.1	40.0	53.1	64.7	77.4	90.8	110.0

(注) 削孔径はアンカー材径+10mm 以上を確保できるビット径とする。

(2) 代表機労材規格

下表機労材は、当該施工パッケージで使用されている機労材の代表的な規格である。

表 4.3 コンクリート削孔(電動式コアボーリングマシン) 代表機労材規格一覧

項目	代表機労材規格		備考
機械	K1	—	
	K2	—	
	K3	—	
労務	R1	土木一般世話役	
	R2	特殊作業員	
	R3	—	
	R4	—	
材料	Z1	ダイヤモンドビット φ27.6mm	アンカー材径 17mm 以下の場合
		ダイヤモンドビット φ33.1mm	アンカー材径 17mm を超え 23mm 以下の場合
		ダイヤモンドビット φ40mm	アンカー材径 23mm を超え 30mm 以下の場合
		ダイヤモンドビット φ53.1mm	アンカー材径 30mm を超え 43mm 以下の場合
		ダイヤモンドビット φ64.7mm	アンカー材径 43mm を超え 54mm 以下の場合
		ダイヤモンドビット φ77.4mm	アンカー材径 54mm を超え 67mm 以下の場合
		ダイヤモンドビット φ90.8mm	アンカー材径 67mm を超え 80mm 以下の場合
		ダイヤモンドビット φ110mm	アンカー材径 80mm を超え 100mm 以下の場合
	Z2	—	
	Z3	—	
	Z4	—	
市場単価	S	—	

4-2 コンクリート削孔 (電動ハンマドリル) (SCB435920)

(1) 条件区分

コンクリート削孔 (電動ハンマドリル) における積算条件区分はない。
積算単位は、孔とする。

- (注) 1. 沓座拡幅, コンクリートブロックによる落橋防止等のさし筋における電動ハンマドリルによるコンクリート削孔の他, ビット, 電動ハンマドリル損料及び電力に関する経費等, その施工に必要な全ての機械・労務・材料費 (損料等を含む) を含む。
2. 不達孔 (削孔ロス) を含み, 不達孔の有無にかかわらず適用できる。
3. 上方向のコンクリート削孔には適用しない。
4. 足場が必要な場合は, 別途計上する。
5. 不達孔の補修費用は, 4-7 充填補修で別途計上する。

(2) 代表機労材規格

下表機労材は, 当該施工パッケージで使用されている機労材の代表的な規格である。

表 4.4 コンクリート削孔 (電動ハンマドリル) 代表機労材規格一覧

項目	代表機労材規格		備考
機械	K1	—	
	K2	—	
	K3	—	
労務	R1	土木一般世話役	
	R2	特殊作業員	
	R3	—	
	R4	—	
材料	Z1	—	
	Z2	—	
	Z3	—	
	Z4	—	
市場単価	S	—	

4-3 コンクリート削孔（さく岩機〔ハンドドリル（空圧式）〕）（SCB435930）

(1) 条件区分

条件区分は、次表を標準とする。

表 4.5 コンクリート削孔(さく岩機〔ハンドドリル(空圧式)〕) 積算条件区分一覧
(積算単位：孔)

削孔深さ
200mm を超え 500mm 以下
500mm を超え 800mm 以下

- (注) 1. 上表は、沓座拡幅、コンクリートブロックによる落橋防止等のさし筋におけるさく岩機〔ハンドドリル（空圧式）〕によるコンクリート削孔の他、ロッド、ビット、さく岩機損料空気圧縮機の費用及び電力に関する経費等、その施工に必要な全ての機械・労務・材料費（損料等を含む）を含む。
 2. 不達孔（削孔ロス）を含み、不達孔の有無にかかわらず適用できる。
 3. 上方向のコンクリート削孔には適用しない。
 4. 足場が必要な場合は、別途計上する。
 5. 不達孔の補修費用は、4-7 充填補修で別途計上する。

(2) 代表機労材規格

下表機労材は、当該施工パッケージで使用されている機労材の代表的な規格である。

表 4.6 コンクリート削孔(さく岩機〔ハンドドリル(空圧式)〕) 代表機労材規格一覧

項目	代表機労材規格		備考
機械	K1	—	
	K2	—	
	K3	—	
労務	R1	特殊作業員	
	R2	土木一般世話役	
	R3	—	
	R4	—	
材料	Z1	—	
	Z2	—	
	Z3	—	
	Z4	—	
市場単価	S	—	

4-4 アンカー（SCB435940）

(1) 条件区分

条件区分は、次表を標準とする。

表 4.7 アンカー 積算条件区分一覧

(積算単位：本)

適用アンカー材径	削孔方向
25mm 以下	横方向
	下方向
25mm を超え 40mm 以下	横方向
	下方向
40mm を超え 55mm 以下	横方向
	下方向
55mm を超え 70mm 以下	横方向
	下方向
70mm を超え 85mm 以下	横方向
	下方向

- (注) 1. 上表は、落橋防止装置工における孔内清掃、エポキシ樹脂系注入材（現場調合式）によるアンカー定着までの作業の他、集塵機損料、攪拌機損料、横方向のアンカー施工におけるエポキシ樹脂系シール材の費用及び電力に関する経費、その施工に必要な全ての機械・労務・材料費（損料等を含む）を含む。ただし、アンカー材（材料費）、注入材（材料費）は含まない。
2. アンカー材、注入材の材料費は別途計上する。
3. 上方向のアンカー打込の場合は、別途考慮する。

(2) 代表機労材規格

下表機労材は、当該施工パッケージで使用されている機労材の代表的な規格である。

表 4.8 アンカー 代表機労材規格一覧

項目	代表機労材規格		備考
機械	K1	—	
	K2	—	
	K3	—	
労務	R1	特殊作業員	
	R2	土木一般世話役	
	R3	普通作業員	
	R4	—	
材料	Z1	—	
	Z2	—	
	Z3	—	
	Z4	—	
市場単価	S	—	

4-5 アンカー材（材料費）

(1) 条件区分

アンカー材（材料費）における積算条件区分はない。
積算単位は、本とする。

4-6 注入材 (材料費)

(1) 条件区分

注入材 (材料費) における積算条件区分はない。

積算単位は、本とする。

(注) 注入材使用量はエポキシ樹脂系注入材を標準とし、1本当りの注入材使用量は次式による。

$$\text{使用量 (kg/本)} = \{(D^2 - d^2) \times \pi \times 1/4 \times \varnothing\} \times M \times (1 + K) \quad \dots\dots\dots\text{式 4.1}$$

D : 削孔径 (m)

d : アンカー材径 (m)

\varnothing : 削孔深さ (m)

M : 単位質量は 1,200kg/m³ とする。

K : ロス率は +0.20 とする。

4-7 充填補修 (SCB435950)

(1) 条件区分

充填補修における積算条件区分はない。

積算単位は、孔とする。

(注) 1. 落橋防止装置工における不達孔の充填補修の他、その施工に必要な全ての機械・労務・材料費 (損料等を含む) を含む。ただし、補修材 (材料費) は含まない。

2. 補修材の材料費は別途計上する。

(2) 代表機労材規格

下表機労材は、当該施工パッケージで使用されている機労材の代表的な規格である。

表 4.9 充填補修 代表機労材規格一覧

項目	代表機労材規格		備考
機械	K1	—	
	K2	—	
	K3	—	
労務	R1	土木一般世話役	
	R2	普通作業員	
	R3	—	
	R4	—	
材料	Z1	—	
	Z2	—	
	Z3	—	
	Z4	—	
市場単価	S	—	

4-8 補修材 (材料費)

(1) 条件区分

補修材 (材料費) における積算条件区分はない。

積算単位は、孔とする。

(注) 補修材使用量はセメント系グラウト材を標準とし、1孔当りの注入材使用量は次式による。

$$\text{使用量 (kg/本)} = \{D^2 \times \pi \times 1/4 \times \varnothing\} \times M \times (1 + K) \quad \dots\dots\dots\text{式 4.2}$$

D : 削孔径 (m)

\varnothing : 削孔深さ (m) (削孔深さは不達孔の平均削孔深さとする)

M : 単位質量は 1,875kg/m³ とする。

K : ロス率は +0.15 とする。

4-9 現場孔明（鋼構造物）（SCB434330）

(1) 条件区分

条件区分は、次表を標準とする。

表 4. 10 現場孔明（鋼構造物） 積算条件区分一覧
(積算単位：本)

作業条件
10 本以上/箇所
作業性の悪い箇所等

- (注) 1. 上表は、現場孔明の他、電気ドリル及びドリル刃損料等、その施工に必要な全ての機械・労務・材料費（損料等を含む）を含む。
2. 作業条件の「作業性の悪い箇所等」は、作業性の悪い箇所の他、構造的に複雑なもの、1箇所当りの孔明本数の少ない場合（10本未満/箇所）とする。

(2) 代表機労材規格

下表機労材は、当該施工パッケージで使用されている機労材の代表的な規格である。

表 4. 11 現場孔明（鋼構造物） 代表機労材規格一覧

項目	代表機労材規格		備考
機械	K1	発動発電機 [ガソリンエンジン駆動] 定格容量 1kVA	
	K2	—	
	K3	—	
労務	R1	橋りょう特殊工	
	R2	橋りょう世話役	
	R3	—	
	R4	—	
材料	Z1	ガソリン レギュラー スタンド	
	Z2	—	
	Z3	—	
	Z4	—	
市場単価	S	—	

⑮ 道路植栽管理工（県-D）

⑮-1 高木植栽剪定工（建築限界確保）

(1) 概要

歩車道境界及び中央分離帯に植栽された高木について、道路の建築限界を侵害している枝葉と共に、成長を見込み剪定後1シーズンを経過する間建築限界を侵害しない分だけの枝葉を余分に剪定を行なう。その後、集積・積込み・運搬迄を行い、剪定枝の処分は含まない。なお、この工種に於いては樹形を整える為の剪定は含まないものとする。

(2) 適用範囲

- ・道路の建築限界の高さは、車道の側 4.5m、歩道側 2.5m とする。
- ・高木としては、樹高 3m 以上の樹木を対象とする。ただし、幹周による区別は行なわない。
- ・昼間作業で時間的な制約を受けない場合とする。
- ・剪定枝の処分施設への運搬は、現場より 15km 以内とする。

（運搬距離が 15km を超える場合は、別途積算すること。）

(3) 剪定枝葉発生量

- ・発生する剪定枝葉の処分費は、別途計上するものとするが、平均的な発生量を重量及び体積換算した値を歩掛一覧下に記載してあるので、積算時にはこれらの値を参考とし、現場状況を十分勘案のうえ適切な値を計上すること。

(4) リフト車使用の区分

- ・高木の剪定の際は、原則としてリフト車を使用しないこととするが、対象樹木の形態、沿道状況等に応じ、必要な場合は、リフト車使用の場合の歩掛を適用することとする。

※高木のリフト車使用の場合は、幹周毎の区分は行なわない。

※本歩掛における高木のリフト車使用の歩掛は、リフト車が必要となる一定規模以上の樹木を想定しているため、リフト車無しの場合に比べ割高となっているので、適用する場合は十分注意すること。

(5) 高木植栽剪定工（建築限界確保）歩掛

		建築限界確保		
		高木		
		(リフト車不要)		(リフト車必要)
		100 本当り		100 本当り
名 称	規 格	単 位	数 量	数 量
土木一般世話役		人	0.33	0.59
造園工		人	1.74	2.21
普通作業員		人	1.58	2.87
トラック運転	2t 積	時間	5.46	21.63
リフト車運転		時間		10.81
諸 雑 費		%	2.00	2.00
剪定枝葉発生量	(重量換算)	t	1.30	1.46
	(体積換算)	m ³	4.53	5.05

(注) 1. 諸雑費は、(労務費)の2%を計上し、剪定機械運転、木ハサミ、剪定ハサミ、熊手、竹ぼうき等の損耗費及び、その他消耗品費を対象とする。

⑮-2 中木植栽剪定工 (建築限界確保)

(1) 概要

歩車道境界及び中央分離帯に植栽された中木について、道路の建築限界を侵害している枝葉と共に、成長を見込み剪定後1シーズンを経過する間建築限界を侵害しない分だけの枝葉を余分に剪定を行なう。その後、集積・積み込み・運搬迄を行い、剪定枝の処分は含まない。なお、この工種に於いては樹形を整える為の剪定は含まないものとする。

(2) 適用範囲

- ・道路の建築限界の高さは、車道の側 4.5m、歩道側 2.5m とする。
- ・中木としては、樹高 1m 以上 3m 未満の樹木を対象とする。ただし、樹高による区別は行なわない。
- ・昼間作業で時間的な制約を受けない場合とする。
- ・剪定枝の処分施設への運搬は、現場より 15km 以内とする。
(運搬距離が 15km を超える場合は、別途積算すること。)

(3) 剪定枝葉発生量

- ・発生する剪定枝葉の処分費は、別途計上するものとするが、平均的な発生量を重量及び体積換算した値を歩掛一覧下に記載してあるので、積算時にはこれらの値を参考とし、現場状況を十分勘案のうえ適切な値を計上すること。

(4) 中木植栽剪定工 (建築限界確保) 歩掛

			建築限界確保
			中木
			100 本当り
名 称	規 格	単 位	数 量
土木一般世話役		人	0.26
造 園 工		人	1.02
普通作業員		人	0.87
トラック運転	2t 積	時間	4.02
諸 雑 費		%	2.00
剪定枝葉発生量	(重量換算)	t	0.60
	(体積換算)	m ³	2.16

- (注) 1. 諸雑費は、(労務費)の2%を計上し、剪定機械運転、木ハサミ、剪定ハサミ、熊手、竹ぼうき等の損耗費及び、その他消耗品費を対象とする。

⑮-3 高木植栽剪定工（支障枝除去）

(1) 概要

歩車道境界及び中央分離帯に植栽された高木を対象とし、道路植栽の枝葉が標識、信号等の視認に支障となっていたり、民地等に侵入した枝葉がある場合等で、その支障となっている枝葉のみを切除すると共に、成長を見込み切除後1シーズンを経過する間に問題となった支障を再度引き起こさない分だけの枝葉を余分に切除を行なう。その後、集積・積込み・運搬迄を行い、剪定枝の処分は含まない。なお、この工種に於いては樹形を整える為の剪定は含まないものとする。

(2) 適用範囲

- ・高木としては、樹高3m以上の樹木を対象とする。ただし、幹周による区別は行なわない。
- ・昼間作業で時間的な制約を受けない場合とする。
- ・剪定枝の処分施設への運搬は、現場より15km以内とする。
(運搬距離が15kmを超える場合は、別途積算すること。)

(3) 剪定枝葉発生量

- ・発生する剪定枝葉の処分費は、別途計上するものとするが、平均的な発生量を重量及び体積換算した値を歩掛一覧下に記載してあるので、積算時にはこれらの値を参考とし、現場状況を十分勘案のうえ適切な値を計上すること。

(4) リフト車使用の区分

- ・高木の剪定の際は、原則としてリフト車を使用しないこととするが、対象樹木の形態、沿道状況等に応じ、必要な場合は、リフト車使用の場合の歩掛を適用することとする。
- ※高木のリフト車使用の場合は、幹周毎の区分は行なわない。
※本歩掛における高木のリフト車使用の歩掛は、リフト車が必要となる一定規模以上の樹木を想定しているため、リフト車無しの場合に比べ割高となっているので、適用する場合は十分注意すること。

(5) 高木植栽剪定工（支障枝除去）歩掛

		支障枝除去		
		高木		
			(リフト車不要)	(リフト車必要)
			100本当り	100本当り
名称	規格	単位	数量	数量
土木一般世話役		人	0.19	0.30
造園工		人	0.76	0.93
普通作業員		人	0.67	1.28
トラック運転	2t積	時間	3.31	4.46
リフト車運転		時間		4.75
諸雑費		%	2.00	2.00
剪定枝葉発生量	(重量換算)	t	0.65	0.73
	(体積換算)	m ³	2.16	2.43

(注) 1. 諸雑費は、(労務費)の2%を計上し、剪定機械運転、木ハサミ、剪定ハサミ、熊手、竹ぼうき等の損耗費及び、その他消耗品費を対象とする。

⑮-4 中木植栽剪定工（支障枝除去）

(1) 概要

歩車道境界及び中央分離帯に植栽された中木を対象とし、道路植栽の枝葉が標識、信号等の視認に支障となっていたり、民地等に侵入した枝葉がある場合等で、その支障となっている枝葉のみを切除すると共に、成長を見込み切除後1シーズンを経過する間に問題となった支障を再度引き起こさない分だけの枝葉を余分に切除を行なう。その後、集積・積込み・運搬迄を行い、剪定枝の処分は含まない。なお、この工種に於いては樹形を整える為の剪定は含まないものとする。

(2) 適用範囲

- ・中木としては、樹高1m以上3m未満の樹木を対象とする。ただし、樹高による区別は行なわない。
- ・昼間作業で時間的な制約を受けない場合とする。
- ・剪定枝の処分施設への運搬は、現場より15km以内とする。
(運搬距離が15kmを超える場合は、別途積算すること。)

(3) 剪定枝葉発生量

- ・発生する剪定枝葉の処分費は、別途計上するものとするが、平均的な発生量を重量及び体積換算した値を歩掛一覧下に記載してあるので、積算時にはこれらの値を参考とし、現場状況を十分勘案のうえ適切な値を計上すること。

(4) 中木植栽剪定工（支障枝除去）歩掛

			支障枝除去
			中木
			100本当たり
名 称	規 格	単 位	数 量
土木一般世話役		人	0.33
造 園 工		人	0.81
普通作業員		人	0.79
トラック運転	2t積	時間	3.92
諸 雑 費		%	2.00
合 計			
剪定枝葉発生量	(重量換算)	t	0.42
	(体積換算)	m ³	1.49

(注) 1. 諸雑費は、(労務費)の2%を計上し、剪定機械運転、木ハサミ、剪定ハサミ、熊手、竹ぼうき等の損耗費及び、その他消耗品費を対象とする。

⑮-5 植栽剪定工（強剪定）

(1) 概要

歩車道境界及び中央分離帯の道路植栽を対象とし、枯死しない限界まで枝葉を除去することを目的とした剪定を行なった場合。その後、集積・積込み・運搬迄を行い、剪定枝の処分は含まない。

(2) 適用範囲

- ・昼間作業で時間的な制約を受けない場合とする。
- ・剪定枝の処分施設への運搬は、現場より 15km 以内とする。
(運搬距離が 15km を超える場合は、別途積算すること。)

(3) 剪定枝葉発生量

- ・発生する剪定枝葉の処分費は、別途計上するものとするが、平均的な発生量を重量及び体積換算した値を歩掛一覧下に記載してあるので、積算時にはこれらの値を参考とし、現場状況を十分勘案のうえ適切な値を計上すること。

(4) リフト車使用の区分

- ・高木の剪定の際は、原則としてリフト車を使用しないこととするが、対象樹木の形態、沿道状況等に応じ、必要な場合は、リフト車使用の場合の歩掛を適用することとする。
- ※高木のリフト車使用の場合は、幹周毎の区分は行なわない。
- ※本歩掛における高木のリフト車使用の歩掛は、リフト車が必要となる一定規模以上の樹木を想定しているため、リフト車無しの場合に比べ割高となっているので、適用する場合は十分注意すること。

(5) 植栽剪定工（強剪定）歩掛

			強剪定					
			中木			高木		
			樹高 60～ 100cm	樹高 100～ 200cm	樹高 200～ 300cm	幹周～ 60cm	幹周 60～ 120cm	(リフト車 使用)
			100 本当り	100 本当り	100 本当り	100 本当り	100 本当り	100 本当り
名 称	規 格	単 位	数 量	数 量	数 量	数 量	数 量	数 量
土木一般世話役		人	0.15	0.42	0.85	1.05	2.81	2.87
造園工		人	0.70	2.02	4.92	4.72	12.08	11.48
普通作業員		人	0.80	2.52	5.62	6.26	17.03	16.83
トラック運転	2t 積	時間	2.59	3.64	5.82	32.70	50.81	51.61
リフト車運転		時間						25.55
諸 雑 費		%	2.00	2.00	2.00	2.00	2.00	2.00
合 計								
剪定枝葉発生量	(重量換算)	t	0.26	0.56	0.91	6.44	11.44	11.64
	(体積換算)	m ³	0.85	1.54	3.02	22.48	38.89	39.56

(注) 1. 諸雑費は、(労務費)の2%を計上し、剪定機械運転、木ハサミ、剪定ハサミ、熊手、竹ぼうき等の損耗費及び、その他消耗品費を対象とする。

⑮-6 植栽撤去工

(1) 概要

倒木・枯死木及び、それらの恐れのある植栽の撤去工。その後、集積・積込み・運搬迄を行い、剪定枝の処分は含まない。

(2) 適用範囲

- ・昼間作業で時間的な制約を受けない場合とする。
- ・剪定枝の処分施設への運搬は、現場より15km以内とする。
(運搬距離が15kmを超える場合は、別途積算すること。)

(3) 剪定枝葉発生量

- ・発生する剪定枝葉の処分費は、別途計上するものとするが、平均的な発生量を重量及び体積換算した値を歩掛一覧下に記載してあるので、積算時にはこれらの値を参考とし、現場状況を十分勘案のうえ適切な値を計上すること。

(4) 植栽撤去工歩掛

			植栽撤去工					
			低木	中木			高木	
			樹高 ~ 60cm	樹高 60~ 100cm	樹高 100~ 200cm	樹高 200~ 300cm	幹周 ~ 60cm	幹周 60~ 120cm
			100本当り	100本当り	100本当り	100本当り	100本当り	100本当り
名 称	規 格	単 位	数 量	数 量	数 量	数 量	数 量	数 量
土木一般世話役		人	0.08	0.11	0.25	0.47	0.93	2.63
造園工		人	0.38	0.66	1.73	3.12	6.56	17.64
普通作業員		人	0.77	1.41	3.38	6.36	12.88	35.63
トラック運転	2t積	時間	1.10	2.46	6.49	13.17		
クレーン付き トラック運転	4t積、 2.9t吊	時間					20.73	71.22
諸 雑 費		%	2.00	2.00	2.00	2.00	2.00	2.00
撤去枝葉等発生量	(重量換算)	t	0.52	0.99	2.69	5.61	14.31	32.84
	(体積換算)	m ³	1.64	3.14	8.68	17.59	45.56	100.78

(注) 1. 諸雑費は、(労務費)の2%を計上し、剪定機械運転、木ハサミ、剪定ハサミ、熊手、竹ぼうき等の損耗費及び、その他消耗品費を対象とする。

2. 高木の場合は、抜根は含まない。

⑮-7 病虫害防除工（樹幹打設式）

(1) 概要

樹幹打設式カプセル型殺虫剤を、樹幹に穿孔しハンマーで打込む事により、カプセル内の薬剤成分が溶出し、樹木内部に浸透・移行することで害虫の防除を行なう。

(2) 適用範囲

- ・昼間作業で時間的な制約を受けない場合とする。
 - ・本工程においては、工法の性格上、樹高 200cm 以上～ 300cm 未満以上の中木及び、高木にのみ適用可能である。
- ※使用する農薬の種類により、登録されている使用可能な樹種及び対象害虫が限定されているので、本歩掛を適用する場合は、現場の樹種と使用農薬の登録樹種を確認のうえ使用すること。（使用対象樹種は、年々増加する傾向にあるので、適用する都度確認を行なうこと。）

(3) 使用材料

- ・平成 14 年 1 月時点では、本歩掛に適用可能な農薬は、「武田オルトランカプセル」のみある。

(4) その他留意点

- ・本歩掛適用による病虫害防除作業は、従前の市場単価のものに比べ高価であるが、薬剤の飛散の心配が全く無く、散布式のものに比べ高い効果が発揮され、必要と思われる樹木に限定した使用も可能である等の利点が認められるので、従前の市場単価による病虫害防除作業と、現場状況に合せた使分けを行なうこと。

(5) 病虫害防除工（樹幹打設式）歩掛

			病虫害防除工（樹幹打設式）		
			中木	高木	
			樹高 200～ 300cm	幹周～60cm	幹周 60～ 120cm
			100 本当り	100 本当り	100 本当り
名 称	規 格	単 位	数 量	数 量	数 量
土木一般世話役		人	0.43	0.61	0.98
造園工		人	0.70	1.01	1.62
普通作業員		人	1.16	1.69	2.70
殺虫剤	樹幹打設式カプセル型	本	300.00	450.00	744.44
諸雑費		%	10.00	10.00	10.00

(注) 1. 諸雑費は、(労務費)の10%を計上し、ドリル等使用機械の運転費及び、その他消耗品費を対象とする。

⑮-8 緑地内清掃工

(1) 概要

緑地の美化をはかるため、芝淵、植込み地等緑地内の枯れ枝、落葉、紙屑、空き缶、その他不要物の、除去、清掃及び収集物の運搬まで行なう。ただし、収集した塵芥等不要物の処分は含まない。

(2) 適用範囲

- ・昼間作業で時間的な制約を受けない場合とする。
- ・収集物の処分施設への運搬は、現場より15km以内とする。
(運搬距離が15kmを超える場合は、別途積算すること。)

(3) 剪定枝葉発生量

- ・発生する剪定枝葉の処分費は、別途計上するものとするが、平均的な発生量を重量及び体積換算した値を歩掛一覧下に記載してあるので、積算時にはこれらの値を参考とし、現場状況を十分勘案のうえ適切な値を計上すること。

(4) 緑地内清掃工歩掛

			緑地内清掃工
			1,000m ² 当り
名 称	規 格	単 位	数 量
軽 作 業 員		人	1.44
トラック運転	2t 積	時間	1.80
諸 雑 費		%	5.00
合 計			
塵芥等収集量	(重量換算)	t	0.11
	(体積換算)	m ³	0.75

(注) 1. 諸雑費は、(労務費)の5%を計上し、熊手、竹ぼうき等の損耗費及び、その他消耗品費を対象とする。

⑮-9 植栽管理

<参考>

※ 次の内容について、平均的な値を整理したので、積算時にはこれらの値を参考とし、現場状況を十分勘案のうえ適切な値を計上すること。

1 植栽剪定工 剪定枝発生量 (現行、市場単価相当)

(1) 概要

道路植栽剪定作業での剪定枝葉の発生量を体積及び重量で、現行市場単価区分毎に平均的な値を整理した。

名 称	規 格		重量換算 ton	体積換算 m ³
高木 (夏期)	幹周 60cm 未満	100 本当り	4.19	14.74
高木 (夏期)	幹周 60cm 以上～120cm 未満	100 本当り	7.21	25.19
高木 (冬期)	幹周 60cm 未満	100 本当り	3.77	13.22
高木 (冬期)	幹周 60cm 以上～120cm 未満	100 本当り	6.29	21.75
低木・中木 (球形)	樹高 100cm 未満	100 本当り	0.17	0.63
低木・中木 (球形)	樹高 100cm 以上～200cm 未満	100 本当り	0.31	1.20
低木・中木 (球形)	樹高 200cm 以上～300cm 未満	100 本当り	0.51	1.97
低木・中木 (円筒形)	樹高 100cm 未満	100 本当り	0.13	0.49
低木・中木 (円筒形)	樹高 100cm 以上～200cm 未満	100 本当り	0.24	0.93
低木・中木 (円筒形)	樹高 200cm 以上～300cm 未満	100 本当り	0.47	1.76
低木 (寄せ植え)		100m ² 当り	0.12	0.43
中木 (寄せ植え)		100m ² 当り	0.21	0.80

2 街路樹薬剤散布 (防除) 薬剤使用量 (現行、市場単価相当)

(1) 概要

街路樹の害虫防除作業で、殺虫剤にトレボン (4,000 倍液) を用いた場合、植樹形状毎の殺虫剤及び展着剤の使用量を、現行市場単価区分毎に平均的な値を整理した。

(2) 使用材料

- ・殺虫剤：マラソン乳剤 (1,000 倍液)
- ・展着剤：上記殺虫剤に適合した展着剤 (種類は固定しない)

名 称	規 格		殺虫剤 リットル	展着剤 リットル
低木	樹高 60cm 未満	100 本当り	0.022	0.023
中木	樹高 60cm 以上～100cm 未満	100 本当り	0.067	0.065
中木	樹高 100cm 以上～200cm 未満	100 本当り	0.095	0.077
中木	樹高 200cm 以上～300cm 未満	100 本当り	0.177	0.143
高木	幹周 60cm 未満	100 本当り	0.140	0.113
高木	幹周 60cm 以上～120cm 未満	100 本当り	0.300	0.245
低木 (寄せ植え)		100m ² 当り	0.037	0.030
中木 (寄せ植え)		100m ² 当り	0.132	0.106

3 植栽剪定の工種別イメージ図

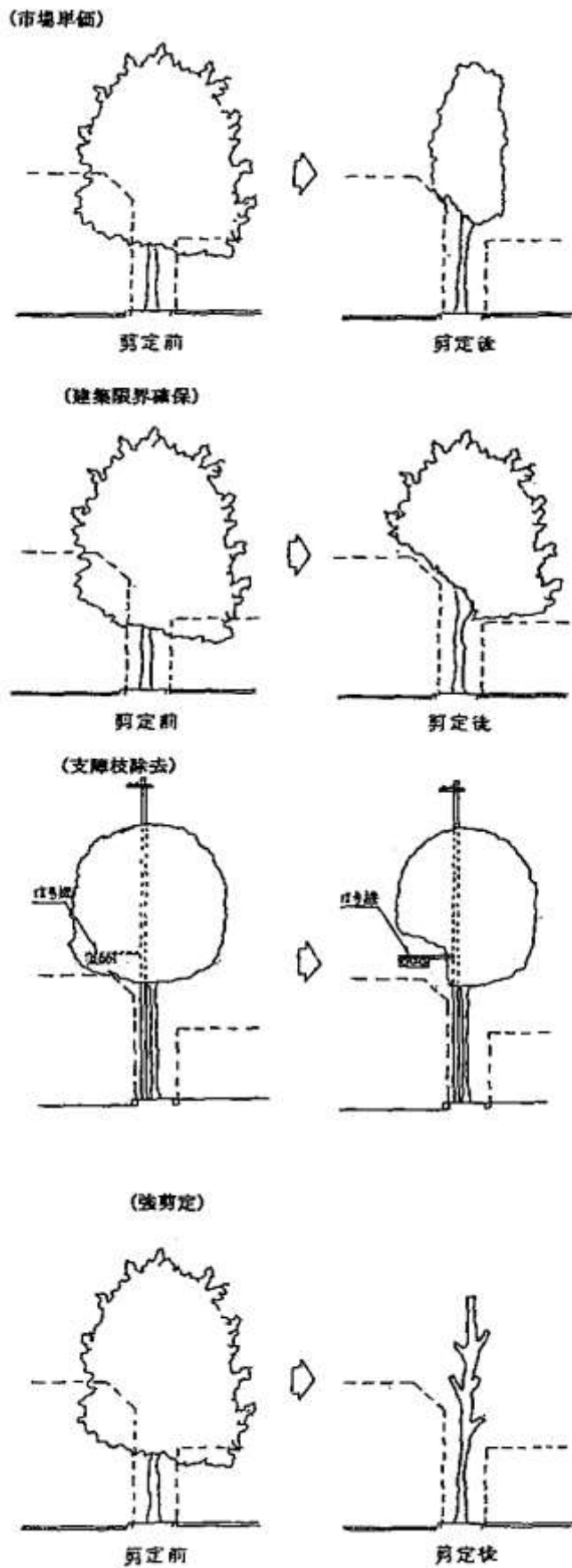

⑩ 道路除草工（建地-D）

1. 適用範囲

本資料は、現道及び道路予定地における除草、集草、積込運搬の作業に適用する。

1-1 適用できる範囲

1-1-1 除草

- (1) 現道及び道路予定地における除草の場合
- (2) 人力除草は、障害物があり肩掛式が使用できない草丈0.3～1.0mの雑草等の場合

1-1-2 集草

- (1) 現道及び道路予定地における除草後の集草の場合

1-1-3 積込運搬

- (1) 現道及び道路予定地における除草・集草後の積込運搬の場合

1-1-4 機械除草（肩掛式）・集草・積込運搬

- (1) 現道及び道路予定地における機械除草（肩掛式）、集草、積込運搬の場合

1-1-5 機械除草（肩掛式）・集草

- (1) 現道及び道路予定地における機械除草（肩掛式）、集草の場合

1-1-6 機械除草（ハンドガイド式）・集草・積込運搬

- (1) 現道及び道路予定地における機械除草（ハンドガイド式）、集草、積込運搬の場合

1-1-7 機械除草（ハンドガイド式）・集草

- (1) 現道及び道路予定地における機械除草（ハンドガイド式）、集草の場合

1-2 適用できない範囲

1-2-1 積込運搬

- (1) 運搬距離が35kmを超える場合
- (2) 自動車専用道路を利用する場合

1-2-2 機械除草（肩掛式）・集草・積込運搬

- (1) 運搬距離が35kmを超える場合
- (2) 自動車専用道路を利用する場合

1-2-3 機械除草（ハンドガイド式）・集草・積込運搬

- (1) 運搬距離が35kmを超える場合
- (2) 自動車専用道路を利用する場合

2. 施工概要

施工フローは、下記を標準とする。



図 2-1 施工フロー

- (注) 1. 本施工パッケージで対応しているのは、二重実線部分のみである。
2. フロー中にある「障害物の除去」とは、空き缶、ゴミ等を人力で取除くことである。

3. 工法の選定

除草工法の選定は、図3-1を標準とする。

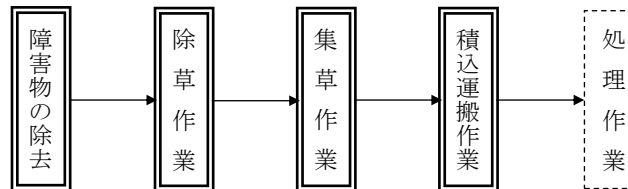
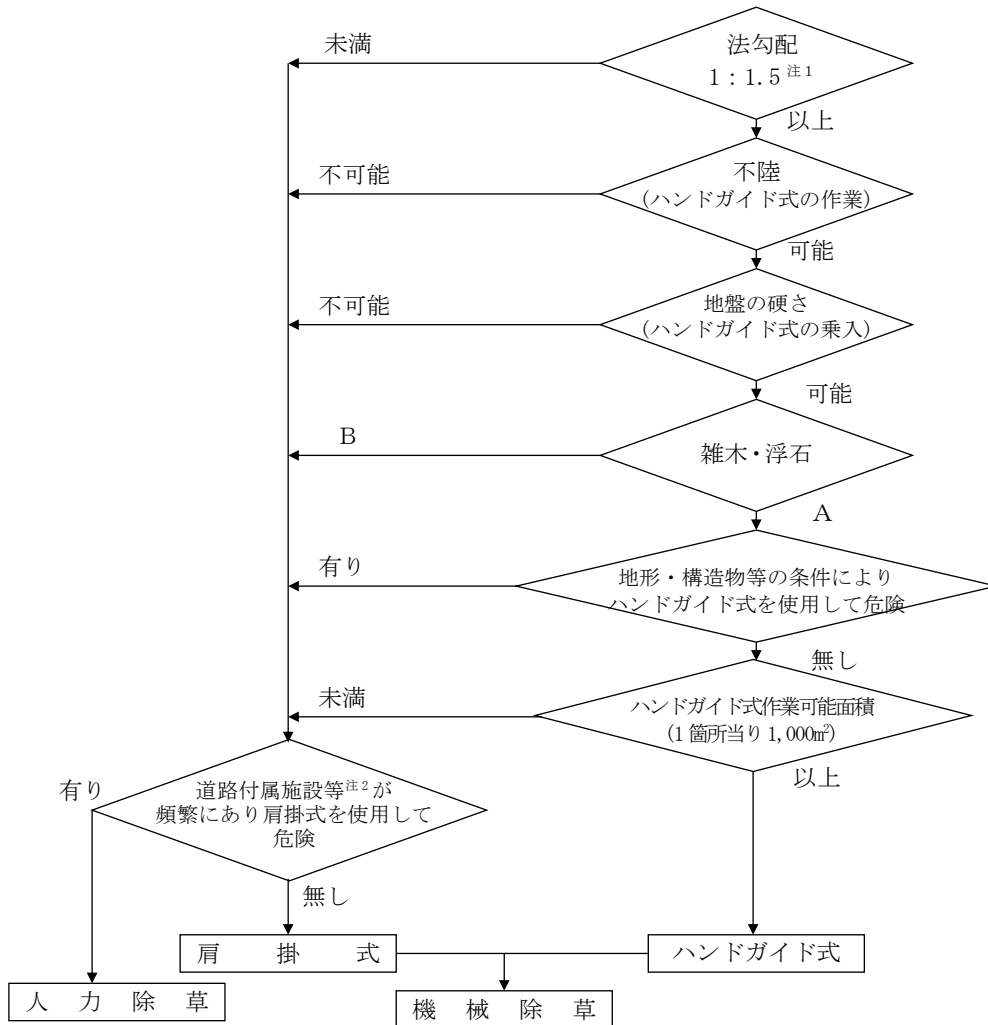

A：ほとんどないか、又は少しあるがハンドガイド式で除草可能
B：頻繁にあり、ハンドガイド式で除草不可能

(注) 1. 法勾配については、現地の状況を確認のうえ適用するものとする。
2. 道路付属施設等とは、道路付属施設及び構造物の基礎等のことである。

図3-1 工法の選定フロー

4. 施工パッケージ

4-1 除草 (SCB432110)

(1) 条件区分

条件区分は、次表を標準とする。

表 4.1 除草 積算条件区分一覧

(積算単位：m²)

作業形態	飛び石防護の有無
肩掛け式	有り
	無し
ハンドガイド式	-
人力除草	

- (注) 1. 上表は、現道及び道路予定地の除草，補助刈り（機械除草にかかわる人力による仕上げ除草），空き缶，ゴミ等の障害物除去の他，燃料，鎌，飛び石防護材（肩掛式で飛び石防護有りの場合のみ）等，その施工に必要な全ての機械・労務・材料費（損料等を含む）を含む。
2. 人力除草は，障害物があり肩掛式が使用できない場合とし，草丈0.3～1.0mの雑草等を対象とする。ただし，これにより難しい場合は別途考慮する。

(2) 代表機材規格

下表機材は，当該施工パッケージで使用されている機材の代表的な規格である。

表 4.2 除草 代表機材規格一覧

項目	代表機材規格		備考
機械	K1	草刈機 [肩掛式] カッタ径 φ255mm	肩掛け式の場合
		草刈機 [ハンドガイド式・笹/ヨシ等用] [簡易搭乗型] 刈幅 150cm	ハンドガイド式の場合
	K2	—	
	K3	—	
労務	R1	特殊作業員	人力除草を除く
	R2	普通作業員	
	R3	土木一般世話役	
	R4	—	
材料	Z1	—	
	Z2	—	
	Z3	—	
	Z4	—	
市場単価	S	—	

4-2 集草 (SCB432140)

(1) 条件区分

集草における積算条件区分はない。

積算単位は、 m^2 とする。

- (注) 1. 現道及び道路予定地の除草後の集草作業の他、プロワ、くまで、竹ぼうき、フォーク等、その施工に必要な全ての機械・労務・材料費（損料等を含む）を含む。
2. 廃棄、処分費用等が必要な場合は、別途計上する。
3. 集草箇所から運搬車両までの刈草の小運搬を含む。

(2) 代表機労材規格

下表機労材は、当該施工パッケージで使用されている機労材の代表的な規格である。

表 4.3 集草 代表機労材規格一覧

項目	代表機労材規格		備考
機械	K1	—	
	K2	—	
	K3	—	
労務	R1	普通作業員	
	R2	—	
	R3	—	
	R4	—	
材料	Z1	—	
	Z2	—	
	Z3	—	
	Z4	—	
市場単価	S	—	

4-3 積込運搬（SCB432150）

(1) 条件区分

条件区分は、次表を標準とする。

表 4.4 積込運搬 積算条件区分一覧

(積算単位：m²)

運搬機械選定	ダンプトラック 運搬距離	バックカー車 運搬距離
ダンプトラック (オンロード・ディーゼル・2t 積級)	(表 4.5)	-
バックカー車 (回転式・積載容量 4m ³)	-	(表 4.6)

- (注) 1. 上表は、現道及び道路予定地の除草・集草後の積込運搬の他、くまで、フォーク等、その施工に必要な全ての機械・労務・材料費（損料等を含む）を含む。
2. 運搬機械におけるタイヤの損耗及び修理にかかる費用を含む。
3. ダンプトラックは、タイヤ損耗の「良好」、「普通」、「不良」にかかわらず適用できる。
4. 運搬機械はダンプトラックを標準とし、処分場等の受入側の指定機械がバックカー車のみに限られる場合には、バックカー車を選定する。
5. 廃棄、処分費用等が必要な場合は、別途計上する。
6. 運搬距離は片道であり、往路と復路が異なる場合は平均値とする。
7. 自動車専用道路を利用する場合には、別途考慮する。
8. 運搬距離が 35km を超える場合は別途考慮すること。
9. DID 区間の有無に関係なく適用できる。
10. DID (人口集中地区) は、総務省統計局の国勢調査報告資料添付の人口集中地区境界図によるものとする。

表 4.5 ダンプトラック運搬距離

積算条件	区分
ダンプトラック運搬距離	6.5km 以下
	11.5km 以下
	14.5km 以下
	17.5km 以下
	19.5km 以下
	21.5km 以下
	23.5km 以下
	26.0km 以下
	28.0km 以下
	30.0km 以下
	32.0km 以下
	34.5km 以下
	35.0km 以下

表 4.6 パッカー車運搬距離

積算条件	区分
パッカー車運搬距離	4.0km 以下
	7.0km 以下
	10.0km 以下
	14.0km 以下
	17.5km 以下
	21.0km 以下
	25.0km 以下
	29.0km 以下
	33.0km 以下
	35.0km 以下

(2) 代表機材規格

下表機材は、当該施工パッケージで使用されている機材の代表的な規格である。

表 4.7 積込運搬 代表機材規格一覧

項目	代表機材規格		備考
機械	K1	ダンプトラック [オンロード・ディーゼル] 2t 積級	タイヤ損耗費及び補修費 (良好) を含む
		パッカー車 [回転式] 積載容量 4m ³	
	K2	—	
	K3	—	
労務	R1	普通作業員	
	R2	運転手 (一般)	
	R3	—	
	R4	—	
材料	Z1	軽油 1.2号 パトロール給油	
	Z2	—	
	Z3	—	
	Z4	—	
市場単価	S	—	

4-4 機械除草（肩掛式）・集草・積込運搬（SCB432160）

(1) 条件区分

条件区分は、次表を標準とする。

表 4. 8 機械除草(肩掛式)・集草・積込運搬 積算条件区分一覧

(積算単位：m²)

飛び石防護の有無	運搬機械選定	ダンプトラック 運搬距離	パッカー車 運搬距離
有り	ダンプトラック (オンロード・ディーゼル・2t 積級)	(表 4. 5)	-
	パッカー車 (回転式・積載容量 4m ³)	-	(表 4. 6)
無し	ダンプトラック (オンロード・ディーゼル・2t 積級)	(表 4. 5)	-
	パッカー車 (回転式・積載容量 4m ³)	-	(表 4. 6)

- (注) 1. 上表は、現道及び道路予定地の機械除草（肩掛式）、補助刈り（機械除草にかかわる人力による仕上げ除草）、空き缶、ゴミ等の障害物除去、集草、積込運搬の他、ブロワ、燃料、鎌、飛び石防護材（飛び石防護有りの場合のみ）、くまで、竹ぼうき、フォーク等、その施工に必要な全ての機械・労務・材料費（損料等を含む）を含む。
2. 運搬機械におけるタイヤの損耗及び修理にかかる費用を含む。
3. ダンプトラックは、タイヤ損耗の「良好」、「普通」、「不良」にかかわらず適用できる。
4. 運搬機械はダンプトラックを標準とし、処分場等の受入側の指定機械がパッカー車のみに限られる場合には、パッカー車を選定する。
5. 廃棄、処分費用等が必要な場合は、別途計上する。
6. 集草箇所から運搬車両までの刈草の小運搬を含む。
7. 運搬距離は片道であり、往路と復路が異なる場合は平均値とする。
8. 自動車専用道路を利用する場合には、別途考慮する。
9. 運搬距離が 35km を超える場合は別途考慮する。
10. D I D 区間の有無に関係なく適用できる。
11. D I D（人口集中地区）は、総務省統計局の国勢調査報告資料添付の人口集中地区境界図によるものとする。

(2) 代表機労材規格

下表機労材は、当該施工パッケージで使用されている機労材の代表的な規格である。

表 4. 9 機械除草(肩掛式)・集草・積込運搬 代表機労材規格一覧

項目	代表機労材規格	備考
機械	K1 ダンプトラック [オンロード・ディーゼル] 2t 積級	タイヤ損耗費及び補修費 (良好)を含む
	K2 パッカー車 [回転式] 積載容量 4m ³	
	K3 草刈機 [肩掛式] カッタ径 φ255mm	
労務	R1 普通作業員	
	R2 特殊作業員	
	R3 土木一般世話役	
	R4 運転手 (一般)	
材料	Z1 軽油 1.2 号 パトロール給油	
	Z2 -	
	Z3 -	
	Z4 -	
市場単価	S -	

4-5 機械除草 (肩掛式)・集草 (SCB432180)

(1) 条件区分

条件区分は、次表を標準とする。

表 4.10 機械除草(肩掛式)・集草 積算条件区分一覧
(積算単位：m²)

飛び石防護の有無
有り
無し

(注) 1. 上表は、現道及び道路予定地の機械除草 (肩掛式)、補助刈り (機械除草にかかわる人力による仕上げ除草)、空き缶、ゴミ等の障害物除去、集草の他、ブロワ、燃料、鎌、飛び石防護材 (飛び石防護有りの場合のみ)、くまで、竹ぼうき、フォーク等、その施工に必要な全ての機械・労務・材料費 (損料等を含む) を含む。

2. 廃棄、処分費用等が必要な場合は、別途計上する。

3. 集草箇所から運搬車両までの刈草の小運搬を含む。

(2) 代表機労材規格

下表機労材は、当該施工パッケージで使用されている機労材の代表的な規格である。

表 4.11 機械除草(肩掛式)・集草 代表機労材規格一覧

項目	代表機労材規格		備考
機械	K1	草刈機 [肩掛式] カッタ径 φ255mm	
	K2	—	
	K3	—	
労務	R1	特殊作業員	
	R2	普通作業員	
	R3	土木一般世話役	
	R4	—	
材料	Z1	—	
	Z2	—	
	Z3	—	
	Z4	—	
市場単価	S	—	

4-6 機械除草（ハンドガイド式）・集草・積込運搬（SCB432170）

(1) 条件区分

条件区分は、次表を標準とする。

表 4.12 機械除草（ハンドガイド式）・集草・積込運搬 積算条件区分一覧

(積算単位：m²)

運搬機械選定	ダンプトラック 運搬距離	パッカー車 運搬距離
ダンプトラック (オンロード・ディーゼル・2t 積級)	(表 4.5)	-
パッカー車 (回転式・積載容量 4m ³)	-	(表 4.6)

- (注) 1. 上表は、現道及び道路予定地の機械除草（ハンドガイド式）、補助刈り（機械除草にかかわる人力による仕上げ除草）、空き缶、ゴミ等の障害物除去、集草、積込運搬の他、プロワ、燃料、鎌、くまで、竹ぼうき、フォーク等、その施工に必要な全ての機械・労務・材料費（損料等を含む）を含む。
2. 運搬機械におけるタイヤの損耗及び修理にかかる費用を含む。
3. ダンプトラックは、タイヤ損耗の「良好」、「普通」、「不良」にかかわらず適用できる。
4. 運搬機械はダンプトラックを標準とし、処分場等の受入側の指定機械がパッカー車のみに限られる場合には、パッカー車を選定する。
5. 廃棄、処分費用等が必要な場合は、別途計上する。
6. 集草箇所から運搬車両までの刈草の小運搬を含む。
7. 運搬距離は片道であり、往路と復路が異なる場合は平均値とする。
8. 自動車専用道路を利用する場合には、別途考慮する。
9. 運搬距離が 35km を超える場合は別途考慮する。
10. D I D 区間の有無に関係なく適用できる。
11. D I D（人口集中地区）は、総務省統計局の国勢調査報告資料添付の人口集中地区境界図によるものとする。

(2) 代表機労材規格

下表機労材は、当該施工パッケージで使用されている機労材の代表的な規格である。

表 4.13 機械除草（ハンドガイド式）・集草・積込運搬 代表機労材規格一覧

項目	代表機労材規格		備考
機械	K1	ダンプトラック [オンロード・ディーゼル] 2t 積級	タイヤ損耗費及び補修費 (良好)を含む
		パッカー車 [回転式] 積載容量 4m ³	
	K2	草刈機 [ハンドガイド式・笹/ヨシ等用] [簡易搭乗型] 刈幅 150cm	
	K3	-	
労務	R1	普通作業員	
	R2	運転手 (一般)	
	R3	特殊作業員	
	R4	土木一般世話役	
材料	Z1	軽油 1.2 号 バトロール給油	
	Z2	-	
	Z3	-	
	Z4	-	
市場単価	S	-	

4-7 機械除草（ハンドガイド式）・集草（SCB432190）

(1) 条件区分

機械除草（ハンドガイド式）・集草における積算条件区分はない。

積算単位は、 m^2 とする。

- (注) 1. 現道及び道路予定地の機械除草（ハンドガイド式）、補助刈り（機械除草にかかわる人力による仕上げ除草）、空き缶、ゴミ等の障害物除去、集草の他、ブロワ、燃料、鎌、くまで、竹ぼうき、フォーク等、その施工に必要な全ての機械・労務・材料費（損料等を含む）を含む。
2. 廃棄、処分費用等が必要な場合は、別途計上する。
3. 集草箇所から運搬車両までの刈草の小運搬を含む。

(2) 代表機労材規格

下表機労材は、当該施工パッケージで使用されている機労材の代表的な規格である。

表 4.14 機械除草(ハンドガイド式)・集草 代表機労材規格一覧

項目	代表機労材規格		備考
機械	K1	草刈機 [ハンドガイド式・笹/ヨシ等用] [簡易搭乗型] 刈幅 150cm	
	K2	—	
	K3	—	
労務	R1	普通作業員	
	R2	特殊作業員	
	R3	土木一般世話役	
	R4	—	
材料	Z1	—	
	Z2	—	
	Z3	—	
	Z4	—	
市場単価	S	—	

⑰ 道路清掃工（建地-D）

⑰-1 路面清掃工（機械清掃）

1. 適用範囲

本資料は、真空式及びブラシ式路面清掃車による道路清掃作業に適用する。

2. 施工概要

施工フローは、下記を標準とする。

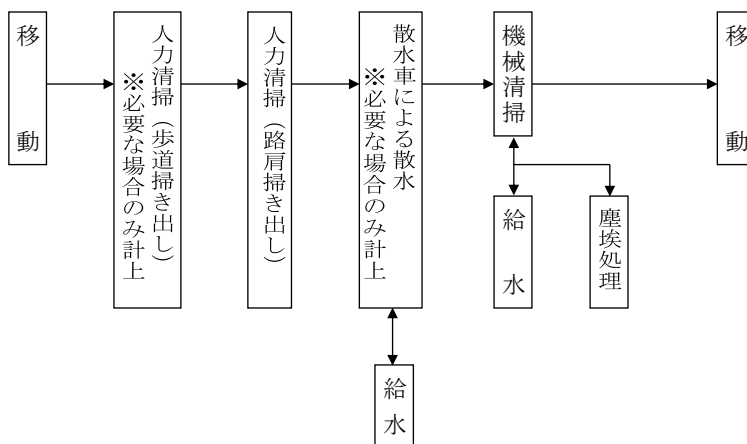

(注) 本歩掛で対応しているのは、実線部分である。

図2-1 施工フロー

3. 機種の設定

機械・規格は、次表を標準とする。

表3.1 機種の設定

機 械 名	規 格		単 位	数 量	摘 要
路面清掃車	真 空 式	リヤダンプ 6.0m ³ 級	台	1	
		リヤリフトダンプ 3.5m ³ 級	〃	1	
		リヤリフトダンプ 5.5m ³ 級	〃	1	
	ブ ラ シ 式	リヤダンプ 2.5m ³ 級	〃	1	
		リヤリフトダンプ 2.5m ³ 級	〃	1	
		フロントリフトダンプ 2.2m ³ 級	〃	1	

(注) 1. 真空式には真空環流式を含む。
2. ブラシ式には降灰対応型を含む。

4. 組合せ機械

- (1) フロントリフトダンプ及びリヤリフトダンプ式は、ダンプトラック（オンロード・ディーゼル4t積級）の組合せを標準とし、ダンプトラックの運転時間は、路面清掃車と同一とすることを標準とする。
- (2) 散水車は、清掃車の散水能力、給水条件等により必要な場合は、別途計上することができる。なお、運転時間は、路面清掃車と同一とすることを標準とする。
- (3) 粗大塵埃の量が多く、別途収集が必要な場合は、別途計上する。
- (4) 組合せ機械を貸与機械とする場合は、官保有の規格により積算する。

5. 路面清掃作業歩掛

路面の清掃にかかる事前の路肩掃き出し作業として、路面清掃車1台に対して以下の人員を計上する事を標準とする。

表5.1 路面清掃作業歩掛 (人/日)

名 称	単 位	数 量
土木一般世話役	人	0.8
普通作業員	〃	1.2

- (注) 1. 上表には、組合せ機械の労務は含まない。
 2. 塵埃の処分費が必要な場合は、別途計上する。
 3. 路面清掃車の運転労務は、「第I編第7章①建設機械運転労務」による。
 4. 上表は、土砂の掘り起こし、粗大塵埃の除去、掃き残し処理、障害物の除去等を行う場合の標準であり、特に固着した土砂の剥取り等が必要な場合は別途考慮する。
 5. 歩道掃き出しの必要な場合は、表5.2の歩掛を計上する。ただし、路面清掃作業と並行作業を行う場合に適用するものとし、これにより難しい場合（歩道清掃、路肩清掃を兼ねる場合等）は別途考慮する。

表5.2 歩道掃き出し歩掛 (歩道1km当り)

名 称	単 位	数 量
普通作業員	人	0.31

6. 路面清掃車運転時間

作業に必要な運転時間は、次式による。

$$T_1 = \frac{L}{V} + \frac{\ell}{v}$$

T_1 : 作業に必要な運転時間（通過、反転、アイドリング等の全時間を含む）(h)

L : 清掃延長 (km)

V : 清掃速度 (km/h)

ℓ : 移動距離 (km)

v : 移動速度 (km/h)

(1) 清掃延長 (L)

清掃を実施する道路の延長であって、ブラシを回転させながら走行する区間は清掃延長とするが、清掃を必要としない部分で1箇所延長が50m以上の区間がある場合、その区間については移動距離とする。

(2) 清掃速度 (V)

機械毎の清掃速度は、次表を標準とする。

表6.1 路面清掃車の清掃速度 (km/h)

機種	塵埃量			
	0.1m ³ /km未満	0.1m ³ /km以上 0.2m ³ /km未満	0.2m ³ /km以上 0.4m ³ /km未満	0.4m ³ /km以上 1.2m ³ /km未満
真空式	4.4	4.1	2.9	2.0
ブラシ式	6.0	5.0	3.9	2.6

- (注) 1. 上表は、塵埃排出及び給水にかかわる時間を含んでいる。
2. 上記の塵埃量を超える場合又は清掃車が1回で塵埃を清掃できない場合は、別途考慮する。

(3) 移動距離 (ℓ)

①移動距離は、路面清掃車における次の区間の全走行距離をいう。

- 1) 現場と残土処理場の間
- 2) 現場と給水場所の間
- 3) 現場と現場の間 (清掃を必要としない部分で1箇所の延長が50m以上の区間)
- 4) 基地と現場の間

②上記の移動距離 (ℓ) の算出にあたっては、次の諸元を考慮して決定する。

- 1) 清掃車1台のホッパ当り清掃延長 (△L)

$$\triangle L = \frac{\text{ホッパ容量 (m}^3\text{)} \times \text{ホッパ係数}}{\text{塵埃量 (m}^3\text{/km)}} \quad (\text{km})$$

表6.2 ホッパ容量とホッパ係数

機種	真空式		ブラシ式		
	リヤダンプ	リヤリフトダンプ	リヤダンプ	リヤリフトダンプ	フロントリフトダンプ
	6.0m ³ 級	3.5m ³ 級・5.5m ³ 級	2.5m ³ 級	2.5m ³ 級	2.2m ³ 級
ホッパ係数	0.51	0.52	0.74	0.60	0.55

2) 散水量 (Q)

機械毎の清掃に必要な散水量は、次表を標準とする。

表6.3 清掃延長1km当り散水量 (m³/km)

機種	真空式			ブラシ式			
	リヤダンプ	リヤリフトダンプ	リヤダンプ	リヤリフトダンプ	フロントリフトダンプ		
	6.0m ³ 級	3.5m ³ 級	5.5m ³ 級	2.5m ³ 級	2.2m ³ 級		
清掃車のみ	0.19			0.07		—	
散水車のみ	0.17			0.15		0.17	
清掃車 + 散水車	清掃車	0.20			0.05		
	散水車	0.10			0.08		

- (注) 散水方法は、現場条件、実情等を考慮して決定する。
ただし、散水方法及び散水量は標準であり、これにより難しい場合は、別途考慮する。

(4) 移動速度 (v)

機械毎の移動速度は、次表を標準とする。

表6.4 移動速度

(km/h)

機 種	真 空 式			ブ ラ シ 式		
	リヤダンプ	リヤリフトダンプ		リヤダンプ	リヤリフトダンプ	フロントリフトダンプ
	6.0m ³ 級	3.5m ³ 級	5.5m ³ 級	2.5m ³ 級	2.5m ³ 級	2.2m ³ 級
移 動 速 度	30					20

(5) 燃料消費量

「第I編7章②原動機燃料消費量」による。

7. 諸雑費

諸雑費は、スコップ、ほうき及びブラシの損耗費（ブラシ交換労務を含む）等の費用であり、労務費、路面清掃車の機械損料及び運転経費の合計額に次表の率を乗じた金額を上限として計上する。

表7.1 諸雑费率

(%)

清掃車の保有区分	真 空 式	ブ ラ シ 式
官 貸 与	(3) 33	(4) 26
業 者 持 込	21	19

- (注) 1. 上表は散水車使用の有無にかかわらず適用し、散水車の保有区分が「官貸与」、「業者持込」のいずれにかかわらず適用する。
 2. 上表はダンプトラック使用の有無にかかわらず適用し、ダンプトラックの保有区分が、「官貸与」、「業者持込」のいずれにかかわらず適用する。
 3. ブラシを官側から支給する場合の諸雑费率は、() 内を使用する。

8. 単価表

(1) 路面清掃作業 1km当り単価表

SWB432310

名 称	規 格	単 位	数 量	摘 要	
土木一般世話役		人	$0.8 \times T_1 / T \times 1 / L$	表5.1	$0.8 \times T_1 / T \times 1 / L \times 100$
普通作業員		〃	$1.2 \times T_1 / T \times 1 / L$	〃	$1.2 \times T_1 / T \times 1 / L \times 100$
路面清掃車運転		h	T_1 / L	単価表(3)又は(4) 機械損料	$T_1 \times 1 / L \times 100$
散水車運転		〃	T_1 / L	必要に応じて計上 機械損料	$T_1 \times 1 / L \times 100$
ダンプトラック運転	ホロードデー ゼル4t積級	〃	T_1 / L	〃	$T_1 \times 1 / L \times 100$
諸 雑 費		式	1	表7.1	1
計					

(注)1. T：路面清掃車運転日当り運転時間

ブラシ式フロントリフトダンプ 2.2m³ : 7.6h/日

ブラシ式リヤダンプ, リヤリフトダンプ : 6.8h/日

真空式リヤダンプ, リヤリフトダンプ : 7.2h/日

T₁：作業に必要な運転時間(通過, 反転, アイドリング等の全時間を含む)(h)

L：清掃延長(km)

2. 作業100km当りの単価表である。

(2) 歩道掃き出し 1km当り単価表

SWB432320

名 称	規 格	単 位	数 量	摘 要	
普通作業員		人	0.31	表5.2	0.31×100
諸 雑 費		式	1		1
計					

(注) 作業100km当りの単価表である。

(3) 路面清掃車(ブラシ式フロントリフトダンプ2.2m³)運転1時間当り単価表

名 称	規 格	単 位	数 量	摘 要
運転手(特殊)		人	1/T	
助手(普通作業員)		〃	1/T	
燃 料 費		ℓ 又は m ³		「第I編第7章②原動機燃料消費量」による。
路面清掃車		h	1	機械損料 表8.1
諸 雑 費		式	1	
計				

(注) T：路面清掃車(ブラシ式フロントリフトダンプ2.2m³)運転日当り運転時間 7.6h/日

(4) 路面清掃車（ブラシ式リヤダンプ、リヤリフトダンプ、真空式リヤダンプ、リヤリフトダンプ）

運転1時間当り単価表

名 称	規 格	単 位	数 量	摘 要
運 転 手（ 一 般 ）		人	1/T	
助 手（ 普 通 作 業 員 ）		〃	1/T	
燃 料 費		ℓ 又は m ³		「第I編第7章②原動機燃料消費量」による。
路 面 清 掃 車		h	1	機械損料 表8.1
諸 雑 費		式	1	
計				

(注) T：路面清掃車（ブラシ式リヤダンプ、リヤリフトダンプ）運転日当り運転時間 6.8h/日
路面清掃車（真空式リヤダンプ、リヤリフトダンプ）運転日当り運転時間 7.2h/日

(5) 機械運転単価表

機 械 名	規 格	適用単価表	指 定 事 項
散 水 車	全機種	機-6	散水車使用の場合に計上
ダンプトラック	オンロードタイプ ゼル4t積級	機-7	ダンプトラック使用の場合に計上

表8.1 建設機械等損料算定表対象規格表

路面清掃車	真空式			ブラシ式		
	リヤ ダンプ 6.0m ³ 級	リヤ リフトダンプ 3.5m ³ 級	リヤ リフトダンプ 5.5m ³ 級	リヤ ダンプ 2.5m ³ 級	リヤ リフトダンプ 2.5m ³ 級	フロント リフトダンプ 2.2m ³ 級
	真空・リヤダンプ式 ホッパ容量 5.5～6.5m ³	真空・リヤリフト式 ホッパ容量 3.5m ³	真空・リヤリフト式 ホッパ容量 5.5～6.1m ³	ブラシ・四輪式 ホッパ容量 2.5～3.1m ³	ブラシ・四輪式 ホッパ容量 2.5～3.1m ³	ブラシ・三輪式 ホッパ容量 2.2m ³

9. 参考

助手について

- (1) 助手は機械的経験，知識を有するものとする。
- (2) ダンプトラック，散水車等には計上しない。
- (3) 助手の作業基準
 - ①機械に関すること（整備点検，給油脂，清掃，運転補助）。
 - ②当該機械の安全確認，機械の誘導，塵埃搬出回数の確認。

⑪-2 路面清掃工（人力清掃工）（建地-D）

1. 適用範囲

本資料は、人力による路肩部、歩道、横断歩道部、地下道、中央分離帯の清掃作業に適用する。

1-1 適用できる範囲

1-1-1 路面清掃（路肩部・人力）

(1) 路肩部の塵埃（土砂、紙屑、煙草の吸殻、空き缶等）の清掃作業

1-1-2 路面清掃（歩道等・人力）

(1) 歩道、横断歩道橋、地下道、中央分離帯の塵埃（土砂、紙屑、煙草の吸殻、空き缶等）の清掃作業

2. 施工パッケージ

2-1 路面清掃（路肩部・人力）（SCB432510）

(1) 条件区分

条件区分は、次表を標準とする。

表 2.1 路面清掃(路肩部・人力) 積算条件区分一覧

(積算単位：km)

塵埃量
少ない
普通
多い

- (注) 1. 上表は、路肩部の塵埃（土砂、紙屑、煙草の吸殻、空き缶等）の清掃作業（塵埃の収集、袋詰め、作業車等への積込み及び現場内移動）の他、ゴミ袋、ほうき、ちりとり等、その施工に必要な全ての労務・材料費（損料等含む）を含む。
 2. 塵埃の処理運搬に要する費用は含まない。
 3. 清掃延長は延べ延長とする。

表 2.2 塵埃量の判定

塵埃量	作業内容	塵埃量	
		単位	範囲
少ない	塵埃量が比較的少なく、土砂、紙屑等が散在している場合	m ³ /km	2.0 未満
普通	塵埃量が多く、土砂、紙屑等の散在に加え部分的に土砂が堆積している場合		2.0 以上 6.0 未満
多い	塵埃が極めて多く、土砂、紙屑等の散在に加え土砂が連続的に堆積している場合		6.0 以上

(2) 代表機労材規格

下表機労材は、当該施工パッケージで使用されている機労材の代表的な規格である。

表 2.3 路面清掃(路肩部・人力) 代表機労材規格一覧

項目	代表機労材規格		備考
機械	K1	—	
	K2	—	
	K3	—	
労務	R1	普通作業員	
	R2	—	
	R3	—	
	R4	—	
材料	Z1	—	
	Z2	—	
	Z3	—	
	Z4	—	
市場単価	S	—	

2-2 路面清掃（歩道等・人力）（SCB432520）

(1) 条件区分

条件区分は、次表を標準とする。

表 2.4 路面清掃(歩道等・人力) 積算条件区分一覧

(積算単位：m²)

施工場所・塵埃量
歩道 少ない
歩道 普通
歩道 多い
横断歩道橋・地下道 少ない
横断歩道橋・地下道 普通
横断歩道橋・地下道 多い
中央分離帯 普通
中央分離帯 多い
歩道(草の処理)普通
歩道(草の処理)多い

- (注) 1. 上表は、歩道、横断歩道橋、地下道等の塵埃（土砂、紙屑、煙草の吸殻、空き缶等）の清掃作業（塵埃の収集、袋詰め、作業車等への積込み及び現場内移動）の他、ゴミ袋、ほうき、ちりとり等、その施工に必要な全ての労務・材料費（損料等含む）を含む。
2. 塵埃の処理運搬に要する費用は含まない。
3. 横断歩道橋及び地下道の清掃は、手摺、壁面等の水洗い作業は含まない。
4. 歩道の清掃は、路面清掃車による掃き出しの清掃作業は除く。

表 2.5 塵埃量の判定

施工場所	塵埃量	作業内容	塵埃量	
			単位	範囲
歩道部	少ない	塵埃量が比較的少なく、土砂、紙屑等が散在している場合	m ³ /100m ²	0.3 未満
	普通	塵埃量が多く、土砂、紙屑等の散在に加え部分的に土砂が堆積している場合		0.3 以上 1.0 未満
	多い	塵埃が極めて多く、土砂、紙屑等の散在に加え土砂が連続的に堆積している場合		1.0 以上
	(草の処理)	上記の作業区分〔普通〕,〔多い〕に加え路側からの草のせり上り処理が必要な場合		-
横断歩道橋 地下道	少ない	塵埃量が少なく、紙屑、吸殻等が部分的に散在している場合	m ³ /100m ²	0.01 未満
	普通	塵埃量が比較的少なく、紙屑、吸殻等の散在に加え部分的に土砂が堆積している場合		0.01 以上 0.03 未満
	多い	塵埃が多く、紙屑、吸殻等の散在に加え土砂が連続的に堆積している場合		0.03 以上
中央分離帯	普通	塵埃量が少なく、紙屑、空き缶等が部分的に散在している場合	m ³ /100m ²	0.05 未満
	多い	塵埃量が多く、紙屑、空き缶等が連続的に散在している場合		0.05 以上

(2) 代表機材規格

下表機材は、当該施工パッケージで使用されている機材の代表的な規格である。

表 2.6 路面清掃(歩道等・人力) 代表機材規格一覧

項目	代表機材規格		備考
機械	K1	—	
	K2	—	
	K3	—	
労務	R1	普通作業員	
	R2	—	
	R3	—	
	R4	—	
材料	Z1	—	
	Z2	—	
	Z3	—	
	Z4	—	
市場単価	S	—	

⑰-3 ガードパイプ清掃工（建地-D）

1. 適用範囲

本資料は、人力によるガードパイプ清掃作業に適用する。

2. 清掃歩掛

人力清掃歩掛は、次表を標準とする。

表 2.1 清掃歩掛 (100m 当り)

名 称	単 位	数 量
普 通 作 業 員	人	0.3
諸 雑 費 率	%	1

- (注) 1. 上表は、支柱及びビームの清掃作業である。
 2. 清掃延長は、清掃対象のガードパイプ設置延長をいう。
 3. 諸雑費は、洗剤等の費用であり、労務費の合計額に上表の率を乗じた金額を上限として計上する。

3. 単価表

(1) ガードパイプ清掃 100m 当り単価表

SWB432910

名 称	規 格	単 位	数 量	摘 要
普 通 作 業 員		人		表2.1
諸 雑 費		式	1	〃
計				

⑱ 排水構造物清掃工（建地-D）

⑱-1 管渠清掃工，側溝清掃工及び集水桝清掃工（組合せ作業）

1. 適用範囲

本資料は，排水管清掃車と側溝清掃車の組合せによる管渠及び側溝（蓋付），集水桝の清掃に適用する。

管渠は，管径φ200mm～1,000mm，側溝は，幅200～1,000mm（断面積0.5m²未満），集水桝は，桝の内寸法□100cm未満，桝深さは100cm未満とする。

2. 施工概要

施工フローは，下記を標準とする。

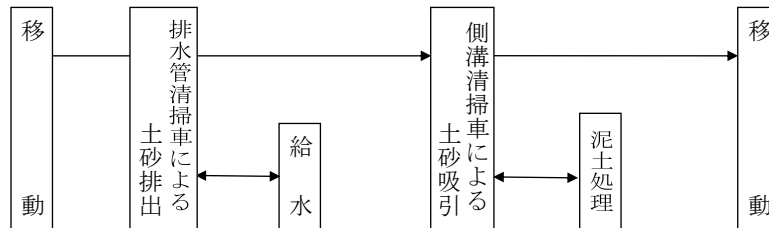

（注）本歩掛で対応しているのは，実線部分のみである。

図2-1 施工フロー

3. 機種の選定

機械・規格は，次表を標準とする。

表3.1 機種の選定

機 械 名	規 格	単 位	数 量	摘 要
排 水 管 清 掃 車	高圧水洗浄式	台	1	
側 溝 清 掃 車	ブロワ式	〃	1	

4. 組合せ機械

散水車は，清掃車の散水能力，給水条件等により必要な場合は，別途計上することができる。なお，運転時間は，主機械と同一とすることを標準とする。

5. 管渠清掃，側溝清掃及び集水桝清掃（組合せ）作業歩掛

管渠清掃，側溝清掃及び集水桝清掃（組合せ）作業歩掛は，次表を標準とする。

表5.1 管渠清掃，側溝清掃及び集水桝清掃（組合せ）作業歩掛（人/日）

名 称	単 位	管 渠 清 掃	側 溝 清 掃	集 水 桝 清 掃
土 木 一 般 世 話 役	人	1.0	0.9	0.8
普 通 作 業 員	〃	4.0	3.7	3.9

- （注）1. 作業に必要な蓋の開閉労務を含む。
 2. 清掃区間内にある集水桝内部の清掃を含む（管渠清掃及び側溝清掃）。
 3. 運転労務は，「第I編第7章①建設機械運転労務」による。

6. 排水管清掃車運転時間

管渠清掃及び側溝清掃の作業に必要な運転時間は、次式による。

$$T_1 = \frac{L}{A_1(\text{又は}A_2)} + L \times q_1(\text{又は}q_2) \times t + \frac{\ell}{v}$$

T_1 : 排水管清掃車の運転時間 (h)

(給水, 移動, アイドリング等の全時間を含む)

L : 清掃延長 (m)

A_1 : 時間当りの作業量 (管渠) (m/h)

A_2 : 時間当りの作業量 (側溝) (m/h)

q_1 : 管渠清掃1m当り使用水量 (m^3/m)

q_2 : 側溝清掃1m当り使用水量 (m^3/m)

t : 水 $1m^3$ を給水するのに要する時間 (h/m^3)

ℓ : 移動距離 (km)

v : 移動速度 (km/h)

集水桝清掃の作業に必要な運転時間は、次式による。

$$T_2 = \frac{N}{A_3} + N \times q_3 \times t + \frac{\ell}{v}$$

T_2 : 排水管清掃車の運転時間 (h)

(給水, 移動, アイドリング等の全時間を含む)

N : 清掃数(個)

A_3 : 時間当りの作業量(個/h)

q_3 : 集水桝清掃1個当り使用水量($m^3/\text{個}$)

t : 水 $1m^3$ を給水するのに要する時間(h/m^3)

ℓ : 移動距離 (km)

v : 移動速度 (km/h)

(1) 時間当り清掃作業量 (管渠) (A_1)

表6.1 時間当り清掃作業量(管渠)(A_1) (m/h)

堆積率	管径	ϕ 200mm以上 ϕ 400mm未満	ϕ 400mm以上 ϕ 800mm未満	ϕ 800mm以上 ϕ 1,000mm以下
	50%未満		40	24
50%以上		27	18	11

(注) 1. 堆積率は、次式による。

$$\text{堆積率} = \frac{\text{堆積土厚}}{\text{管径}} \times 100$$

2. 上表が適用できるのは、泥土が水分を含んだ状態又は固結せず、機械で容易に清掃できる場合であり、それ以外の場合は別途考慮する。

(2) 時間当り清掃作業量 (側溝) (A₂)

表6.2 時間当り清掃作業量(側溝)(A₂) (m/h)

堆積率	側溝断面積	0.125m ² 未満	0.125m ² 以上 0.5m ² 未満
	50 % 未 満		31
50 % 以 上		23	14

(注) 1. 堆積率は、次式による。

$$\text{堆積率} = \frac{\text{堆積土厚}}{\text{側溝深さ}} \times 100$$

2. 上表が適用できるのは、泥土が水分を含んだ状態又は固結せず、機械で容易に清掃できる場合であり、それ以外の場合は別途考慮する。

(3) 時間当り清掃作業量 (集水桝) (A₃)

表6.3 時間当り清掃作業量(集水桝)(A₃) (個/h)

泥土堆積厚	25cm未満	25cm以上
時間当り清掃作業量	20	9

(注) 上表が適用できるのは、泥土が水分を含んだ状態又は固結せず、機械で容易に清掃できる場合であり、それ以外の場合は別途考慮する。

(4) 管渠清掃1m当り使用水量 (q₁)

管渠清掃に使用する水量は、次表を標準とする。

表6.4 使用水量(管渠清掃) (m³/m)

堆積率	管径	φ 200mm以上 φ 400mm未満	φ 400mm以上 φ 800mm未満	φ 800mm以上 φ 1,000mm以下
	50 % 未 満		0.03	0.10
50 % 以 上		0.05	0.12	0.20

(5) 側溝清掃1m当り使用水量 (q₂)

側溝清掃に使用する水量は、次表を標準とする。

表6.5 使用水量(側溝清掃) (m³/m)

堆積率	側溝断面積	0.125m ² 未満	0.125m ² 以上 0.5m ² 未満
	50 % 未 満		0.06
50 % 以 上		0.09	0.14

(6) 集水桝清掃1個当り使用水量 (q₃)

集水桝清掃に使用する水量は、次表を標準とする。

表6.6 使用水量(集水桝清掃) (m³/個)

泥土堆積厚	25cm未満	25cm以上
使用水量	0.01	0.11

(7) 水1m³を給水するのに要する時間 (t)

給水時間は、次表を標準とする。

表6.7 給水時間 (h/m³)

給水時間	0.08
------	------

(8) 移動距離（ℓ）

①移動距離は、次の区間の全走行距離をいう。

- 1) 現場と給水場所の間
- 2) 現場と現場の間（清掃を必要としない部分で、1箇所延長が50m以上の区間）
- 3) 基地と現場の間

②上記の移動距離（ℓ）の算出にあたっては、次の諸元を考慮して決定する。

管渠清掃及び側溝清掃における排水管清掃車の給水回数（n）

$$n = \frac{L \times Q_1}{q}$$

L：清掃延長（m）

Q₁：清掃1m当り使用水量（m³/m）

q：排水管清掃車のタンク容量（m³）

集水桝清掃における排水管清掃車の給水回数（n）

$$n = \frac{N \times Q_2}{q}$$

N：清掃個数（個）

Q₂：清掃1個当り使用水量（m³/個）

q：排水管清掃車のタンク容量（m³）

(9) 移動速度（v）

移動速度は、次表を標準とする。

表6.8 移動速度 (km/h)

移動速度	30
------	----

(10) 側溝清掃車運転時間

側溝清掃車の運転時間は、排水管清掃車と同一とする。なお、側溝清掃車の運転時間には、片道平均距離20kmまでの泥土運搬作業を含む。ただし、20kmを超える場合は、別途考慮する。

7. 諸雑費

諸雑費は、スコップ、ほうき等の費用であり、労務費の合計額に次表の率を乗じた金額を上限として計上する。

表7.1 管渠、側溝及び集水桝清掃(組合せ作業)諸雑費率 (%)

清掃種類	管渠	側溝	集水桝
諸雑費率	2	2	1

(注) 上表は、排水管清掃車・側溝清掃車の保有区分が「官貸与」、「業者持込」のいずれにかかわらず適用する。

8. 単価表

(1) 管渠清掃作業 (組合せ作業) 100m当り単価表

SWB433310

名 称	規 格	単 位	数 量	摘 要	数量1	数量2
土木一般世話役		人	$(表5.1) \times T_1 / T \times 1 / L \times 100$		$1.0 \times (1/A_1 + 1 \times q_1 \times t) / T \times 100$	$1.0 / (v \times T) \times 100$
普通作業員		〃	$(表5.1) \times T_1 / T \times 1 / L \times 100$		$4.0 \times (1/A_1 + 1 \times q_1 \times t) / T \times 100$	$4.0 / (v \times T) \times 100$
排水管清掃車運転	高圧水洗浄式	h	$T_1 / L \times 100$	単価表(4) 機械損料	$(1/A_1 + 1 \times q_1 \times t) \times 100$	$100 / v$
側溝清掃車運転	ブロワ式	〃	$T_1 / L \times 100$	機械損料	$(1/A_1 + 1 \times q_1 \times t) \times 100$	$100 / v$
散水車運転		〃	$T_1 / L \times 100$	必要に応じて計上 機械損料	$(1/A_1 + 1 \times q_1 \times t) \times 100$	$100 / v$
諸 雑 費		式	1	表7.1	1	1
計						

(注)1. T : 排水管清掃車の運転日当り運転時間 (6.7h/日とする)

2. 作業100m当りの単価表である。

3. 移動100km当りの単価表である。

4. 管渠清掃作業 (組合せ作業) 100m当り単価は, $(数量1 \times L + 数量2 \times \varnothing) \times 1 / L$ となる。

(2) 側溝清掃作業 (組合せ作業) 100m当り単価表

SWB433330

名 称	規 格	単 位	数 量	摘 要	数量1	数量2
土木一般世話役		人	$(表5.1) \times T_1 / T \times 1 / L \times 100$		$0.9 \times (1/A_2 + 1 \times q_2 \times t) / T \times 100$	$0.9 / (v \times T) \times 100$
普通作業員		〃	$(表5.1) \times T_1 / T \times 1 / L \times 100$		$3.7 \times (1/A_2 + 1 \times q_2 \times t) / T \times 100$	$3.7 / (v \times T) \times 100$
排水管清掃車運転	高圧水洗浄式	h	$T_1 / L \times 100$	単価表(4) 機械損料	$(1/A_2 + 1 \times q_2 \times t) \times 100$	$100 / v$
側溝清掃車運転	ブロワ式	〃	$T_1 / L \times 100$	機械損料	$(1/A_2 + 1 \times q_2 \times t) \times 100$	$100 / v$
散水車運転		〃	$T_1 / L \times 100$	必要に応じて計上 機械損料	$(1/A_2 + 1 \times q_2 \times t) \times 100$	$100 / v$
諸 雑 費		式	1	表7.1	1	1
計						

(注)1. T : 排水管清掃車の運転日当り運転時間 (6.7h/日とする)

2. 作業100m当りの単価表である。

3. 移動100km当りの単価表である。

4. 側溝清掃作業 (組合せ作業) 100m当り単価は, $(数量1 \times L + 数量2 \times \varnothing) \times 1 / L$ となる。

(3) 集水樹清掃作業 (組合せ作業) 100個当り単価表

SWB433350

名 称	規 格	単 位	数 量	摘 要	数量1	数量2
土木一般世話役		人	$(表5.1) \times T_2 / T \times 1 / N \times 100$		$0.8 \times (1/A_3 + 1 \times q_3 \times T) / T \times 100$	$0.8 / (v \times T) \times 100$
普通作業員		〃	$(表5.1) \times T_2 / T \times 1 / N \times 100$		$3.9 \times (1/A_3 + 1 \times q_3 \times t) / T \times 100$	$3.9 / (v \times T) \times 100$
排水管清掃車運転	高圧水洗浄式	h	$T_2 / N \times 100$	単価表(4) 機械損料	$(1/A_3 + 1 \times q_3 \times t) \times 100$	$100 / v$
側溝清掃車運転	ブロウ式	〃	$T_2 / N \times 100$	機械損料	$(1/A_3 + 1 \times q_3 \times t) \times 100$	$100 / v$
散水車運転		〃	$T_2 / N \times 100$	必要に応じて計上	$(1/A_3 + 1 \times q_3 \times t) \times 100$	$100 / v$
諸 雑 費		式	1	表7.1	1	1
計						

(注)1. T : 排水管清掃車の運転日当り運転時間 (6.7h/日とする)

2. 作業100個当りの単価表である。

3. 移動100km当りの単価表である。

4. 集水樹清掃作業 (組合せ作業) 100個当り単価は、(数量1×N + 数量2×ℓ) × 1/Nとなる。

(4) 排水管清掃車運転1時間当り単価表

名 称	規 格	単 位	数 量	摘 要
運 転 手 (一 般)		人	1/T	
燃 料 費		ℓ 又は m ³		第I編第7章②原動機燃料消費量による。
排 水 管 清 掃 車	高圧水洗浄式	h	1	
諸 雑 費		式	1	
計				

(注) T : 排水管清掃車の運転日当り運転時間 (6.7h/日とする)

(5) 機械運転単価表

機 械 名	規 格	適用単価表	指 定 事 項
側 溝 清 掃 車	ブロウ式	機-6	
散 水 車	全機種	機-6	散水車使用の場合に計上

⑱-2 側溝清掃工（単独作業）

1. 適用範囲

本資料は、側溝清掃車による無蓋側溝の清掃作業に適用する。側溝は、幅30～70cm、深さ30～90cmとする。

2. 施工概要

施工フローは、下記を標準とする。

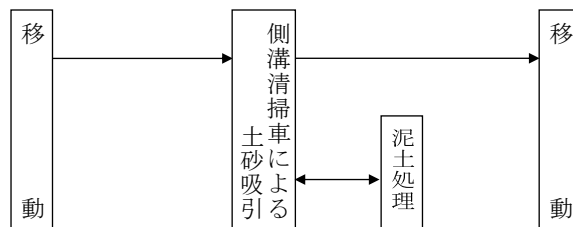

（注）本歩掛で対応しているのは、実線部分のみである。

図2-1 施工フロー

3. 機種の選定

機械・規格は、次表を標準とする。

表3.1 機種の選定

機 械 名	規 格	単 位	数 量	摘 要
側溝清掃車	ブロワ式	台	1	

4. 側溝清掃（単独作業）歩掛

側溝清掃（単独作業）歩掛は、次表を標準とする。

表4.1 側溝清掃(単独作業)歩掛 (人/日)

名 称	単 位	数 量
土 木 一 般 世 話 役	人	1.0
普 通 作 業 員	〃	3.6

（注）1. 清掃区間内にある集水柵内部の清掃を含む。
2. 運転労務は、「第I編7章①建設機械運転労務」による。

5. 側溝清掃車運転時間

作業に必要な運転時間は、次式による。

$$T_1 = \frac{q \times L}{A} + \frac{\ell}{v}$$

T_1 : 側溝清掃車の運転時間 (h)

L : 清掃延長 (m)

q : m当りの平均泥土量 (m^3/m)

A : 時間当りの作業量 (m^3/h)

ℓ : 移動距離 (km)

v : 移動速度 (km/h)

(1) 時間当り作業量 (A)

表5.1 時間当り作業量(A) (m³/h)

作業量	2.8
-----	-----

(注) 上表が適用できるのは、泥土が水分を含んだ状態、又は固結せず機械で容易に清掃できる場合であり、それ以外の場合は、別途考慮する。

(2) 移動距離 (ℓ)

①移動距離は、次の区間の全走行距離をいう。

- 1) 現場と残土処理場の間
- 2) 現場と現場の間（清掃を必要としない部分で、1箇所延長が50m以上の区間）
- 3) 基地と現場の間

②上記の移動距離 (ℓ) の算出にあたっては、次の諸元を考慮して決定する。

側溝清掃車による泥土の排出回数 (n)

$$n = \frac{q \times L}{Q \times K}$$

q : 側溝1m当り平均泥土量 (m³/m)

L : 清掃延長 (m)

Q : ホッパ容量 (m³)

K : ホッパ係数 0.67

(3) 移動速度 (v)

表5.2 側溝清掃車の移動速度 (km/h)

移動速度	30
------	----

6. 諸雑費

諸雑費は、スコップ、ほうき等の費用であり、労務費に次表の率を乗じた金額を上限として計上する。

表6.1 諸雑费率 (%)

諸雑费率	2
------	---

7. 有蓋側溝の単独作業を行う場合

有蓋側溝の単独作業については、無蓋側溝清掃費に側溝蓋の撤去・設置費を加算するものとする。

側溝蓋の撤去・設置歩掛は下表によるが、清掃範囲の蓋を全数撤去・設置する場合について適用するものとする。

表7.1 側溝蓋撤去・設置歩掛 (人/100枚)

職 種	蓋質量 (kg/枚)	撤去・設置歩掛	
		40kg以上 80kg以下	80kgを超え 120kg以下
土木一般世話役		0.3	0.4
普通作業員		1.4	2.0

(注) 本歩掛は、コンクリート製の側溝蓋の撤去・設置作業について適用するものとする。

8. 単価表

(1) 側溝清掃 (単独作業) 100m当り単価表

SWB433410

名 称	規 格	単 位	数 量	摘 要	数量1	数量2
土 木 一 般 世 話 役		人	$1.0 \times T_1 / T \times 1 / L \times 100$	表4.1	$1.0 \times q / (A \times T) \times 100$	$1.0 / (v \times T) \times 100$
普 通 作 業 員		〃	$3.6 \times T_1 / T \times 1 / L \times 100$	〃	$3.6 \times q / (A \times T) \times 100$	$3.6 / (v \times T) \times 100$
側 溝 清 掃 車 運 転	ブロフ式	h	$T_1 / L \times 100$	単価表(3) 機械損料	$q / A \times 100$	$100 / v$
諸 雑 費		式	1	表6.1	1	1
計						

(注) 1. T : 側溝清掃車の運転日当り運転時間 (6.5h/日とする)

2. 作業100m当りの単価表である。

3. 移動100km当りの単価表である。

4. 側溝清掃作業 (単独作業) 100m当り単価は, $(\text{数量1} \times L + \text{数量2} \times \varnothing) \times 1 / L$ となる。

(2) 側溝蓋撤去・設置作業 100枚当り単価表

SWB433430

名 称	規 格	単 位	数 量	摘 要
土 木 一 般 世 話 役		人		表7.1
普 通 作 業 員		〃		〃
諸 雑 費		式	1	
計				

(3) 側溝清掃車 (ブロフ式) 運転1時間当り単価表

名 称	規 格	単 位	数 量	摘 要
運 転 手 (一 般)		人	$1 / T$	
燃 料 費		\varnothing 又は m^3		第 I 編第7章②原動機燃料消費量による。
側 溝 清 掃 車	ブロフ式	h	1	
諸 雑 費		式	1	
計				

(注) T : 側溝清掃車の運転日当り運転時間 6.5h/日

⑱-3 側溝清掃工（人力清掃工）（建地-D）

1. 適用範囲

本資料は、人力による側溝清掃作業に適用する。

1-1 適用できる範囲

- (1) 側溝の内幅 20～70cm, 内深さ 20～100cm, 蓋の質量はコンクリート蓋 120kg/枚以下, 鋼蓋 50kg/枚以下の場合
- (2) 堆積土砂量は, 0.15m³/m 以下の場合

2. 施工概要

- (1) 施工フローは, 下記を標準とする。



図 2-1 施工フロー

- (注) 1. 本施工パッケージで対応しているのは, 二重実線部分のみである。
 2. 有蓋の場合は, 蓋の取外し・設置を含む。
 3. 残土の運搬作業は, 「第Ⅱ編第1章土工②-1 土工, 土砂等運搬」による。

3. 施工パッケージ

3-1 側溝清掃（人力清掃工）（SCB433510）

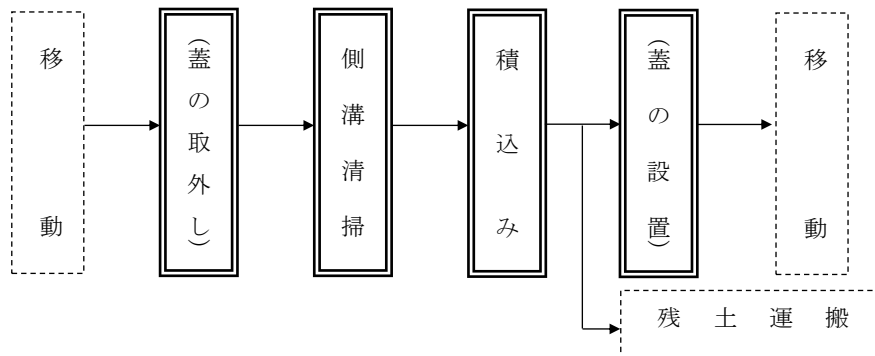
(1) 条件区分

条件区分は, 次表を標準とする。

表 2.1 側溝清掃(人力清掃工) 積算条件区分一覧
(積算単位:m)

側溝蓋規格
無蓋
有蓋 コンクリート蓋
有蓋 鋼蓋 (ボルト締無)
有蓋 鋼蓋 (ボルト締有)

- (注) 1. 上表は, 側溝の清掃, 蓋の取外し・設置, 土砂のダンプトラック等への積込み(水切り後の積込みも含む)等, その施工に必要な全ての機械・労務・材料費(損料を含む)を含む。
 2. 残土の運搬作業に使用する機械は, ダンプトラック 2t 積積を標準とし, 「第Ⅱ編第1章土工②-1 土工, 土砂等運搬」の積算条件区分「現場制約あり」により, 別途計上する。ただし, 貸与機械とする場合は, 貸与機械規格とすることができる。

(2) 代表機労材規格

下表機労材は、当該施工パッケージで使用されている機労材の代表的な規格である。

表 2.2 側溝清掃(人力清掃工) 代表機労材規格一覧

項目	代表機労材規格		備考
機械	K1	—	
	K2	—	
	K3	—	
労務	R1	普通作業員	
	R2	土木一般世話役	
	R3	—	
	R4	—	
材料	Z1	—	
	Z2	—	
	Z3	—	
	Z4	—	
市場単価	S	—	

⑱-4 集水桝清掃工(単独作業) (建地-D)

1. 適用範囲

本資料は、側溝清掃車による集水桝の清掃作業に適用する。

2. 施工概要

施工フローは、下記を標準とする。

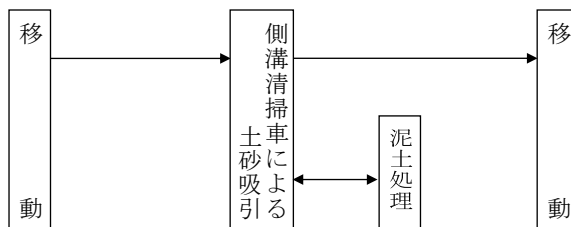

(注) 本歩掛で対応しているのは、実線部分のみである。

図2-1 施工フロー

3. 機種の設定

機械・規格は、次表を標準とする。

表3.1 機種の設定

機 械 名	規 格	単 位	数 量	摘 要
側 溝 清 掃 車	ブロワ式	台	1	

4. 集水桝清掃(単独作業)歩掛

集水桝清掃(単独作業)歩掛は、次表を標準とする。

表4.1 集水桝清掃(単独)作業歩掛 (人/日)

名 称	単 位	数 量
土 木 一 般 世 話 役	人	0.8
普 通 作 業 員	〃	3.5

- (注) 1. 上表は側溝清掃車1台に対する編成人員で、組合せ機械分は、含まない。
 2. 普通作業員は、桝蓋の開閉、蓋の周囲の清掃、吸込管の操作及び桝の周囲の洗浄等を行うものである。
 3. 泥土砂捨場の状態による敷均し処理が必要な場合等の付帯作業がある場合は、別途考慮する。

5. 側溝清掃車運転時間

作業に必要な運転時間は、次式による。

$$T_1 = N \cdot t_1 \cdot K + \frac{\varrho}{v} + N \cdot q \cdot t_2 + t_3 \cdot n$$

- T₁ : 側溝清掃車の運転時間 (h)
- N : 集水桝清掃数 (個)
- t₁ : 集水桝1個当り清掃時間 (h/個)
- K : 清掃時間の補正係数
- ϱ : 移動距離 (km)
- v : 移動速度 (km/h)
- q : 集水桝1個当り清掃に要する洗浄水量 (m³/個)
- t₂ : 水1m³当り給水時間 (h/m³)
- t₃ : 1回当りの泥土排出に要する時間 (h/回)
- n : 泥土排出回数 (回)

(1) 集水桝1個当り清掃時間 (t₁)

側溝清掃車による集水桝1個当り清掃時間は、次式によって算出する。

$$t_1 = 0.76V + 0.019 \quad (\text{h})$$

ただし、V : 集水桝1個当り土量(m³)

(2) 清掃時間の補正係数(K)

水洗い作業の有無により、集水桝1個当り清掃時間を次表により補正する。

表5.1 清掃時間の補正係数

清掃方法	水洗いする場合	水洗いしない場合
補正係数	1	0.7

(3) 移動距離 (ϱ)

移動距離は、次の区間の全走行距離をいう。

- 1) 現場と残土処理場の間
- 2) 現場と現場の間
- 3) 現場と給水場所の間
- 4) 基地と現場の間

(4) 移動速度(v)

表5.2 側溝清掃車の移動速度 (km/h)

移動速度	30
------	----

(5) 集水桝1個当り清掃に要する洗浄水量(q)

表5.3 洗浄水量 (m³/個)

泥土堆積厚	20cm未満	20cm以上
洗浄水量	0.007	0.011

(注) 上表により難しい場合は、別途考慮する。

(6) 水1m³当り給水時間(t₂)表5.4 給水時間 (h/m³)

給水方法	洗車用水道から	消火栓から	散水車から
給水時間	0.4	0.2	0.2

(注)この時間は、給水の準備時間を含んだものである。

(7) 1回当りの泥土処理に要する時間 (t₃)

表5.5 泥土排出に要する時間 (h/回)

泥土排出に要する時間	0.18
------------	------

(注)この時間は泥土排出のための準備後片付時間を含んだものである。

(8) 泥土排出回数 (n)

泥土排出回数は、次式によって算出する。

$$n = \frac{\text{泥土堆積量合計 (m}^3\text{)}}{\text{ホップ係数} \times \text{ホップ容量 (m}^3\text{)}}$$

ホップ係数は、0.65とする。

6. 諸雑費

諸雑費は、スコップ、ほうき等の費用であり、労務費、機械損料及び運転経費の合計額に次表の率を乗じた金額を上限として計上する。

表6.1 諸雑费率 (%)

諸雑费率	2
------	---

7. 組合せ機械

- (1) 散水車は、清掃車の必要洗浄水量を考慮し計上することができる。
- (2) その他、清掃作業に必要な機械は別途積算することができる。

8. 単価表

(1) 集水樹清掃 (単独作業) 作業 100箇所当り単価表

SWB433610

名 称	規 格	単 位	数 量	摘 要	数 量
土木一般世話役		人	$0.8 \times T_1 / T \times 1 / N \times 100$	表4.1	$0.8 \times T_1 / N \times 1 / T \times 1000$
普通作業員		〃	$3.5 \times T_1 / T \times 1 / N \times 100$	〃	$3.5 \times T_1 / N \times 1 / T \times 1000$
側溝清掃車運転	ブロフ式	h	$T_1 / N \times 100$	単価表(2) 機械損料	$T_1 / N \times 1000$
諸 雑 費		式	1	表6.1	1
計					

(注) 1. T : 側溝清掃車の運転日当り運転時間 (6.5h/日とする)

N : 集水樹清掃数 (箇所)

T₁ : 側溝清掃車の運転時間

2. 作業1000箇所当りの単価表である。

(2) 側溝清掃車運転 (ブロフ式) 運転時間当り単価表

名 称	規 格	単 位	数 量	摘 要
運 転 手 (一 般)		人	1/T	
燃 料 費		ℓ 又は m ³		第I編第7章②原動機燃料消費量による。
側 溝 清 掃 車	ブロフ式	h	1	
諸 雑 費		式	1	
計				

(注) T : 側溝清掃車の運転日当り運転時間 6.5h/日

⑱-5 集水枡清掃工（人力清掃工）（建地-D）

1. 適用範囲

本資料は、人力による集水枡及び街渠枡の清掃作業に適用し、枡の内寸法は□70cm以下、枡深さは100cm以下とする。

2. 施工概要

施工フローは、下記を標準とする。



図 2-1 施工フロー

- (注) 1. 本施工パッケージで対応しているのは、二重実線部分のみである。
 2. 有蓋の場合は、蓋の取外し・設置を含む。
 3. 泥土の運搬作業は、別途計上する。

3. 施工パッケージ

3-1 枡清掃（人力清掃工）（SCB433710）

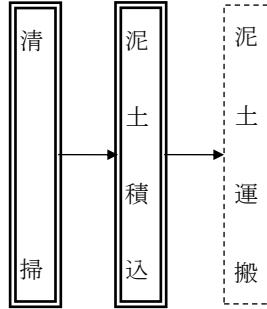
(1) 条件区分

条件区分は、次表を標準とする。

表 3.1 枡清掃(人力清掃工) 積算条件区分一覧
(積算単位：箇所)

蓋の有無及び土砂厚
有蓋 25cm 未満
有蓋 25cm 以上
無蓋 25cm 未満
無蓋 25cm 以上

- (注) 1. 上表は、人力による集水枡及び街渠枡の清掃作業の他、蓋の取外し、設置、泥土のダンプトラック等への積込み、蓋設置後の清掃、後片付け、スコップ及びホウキ等、その施工に必要な全ての労務・材料費（損料等を含む）を含む。
 2. 泥土運搬車両は、ダンプトラック [オンロード・ディーゼル] 2t 積級を標準とし、別途計上する。

(2) 代表機労材規格

下表機労材は、当該施工パッケージで使用されている機労材の代表的な規格である。

表 3. 2 樹清掃(人力清掃工) 代表機労材規格一覧

項目	代表機労材規格		備考
機械	K1	—	
	K2	—	
	K3	—	
労務	R1	普通作業員	
	R2	—	
	R3	—	
	R4	—	
材料	Z1	—	
	Z2	—	
	Z3	—	
	Z4	—	
市場単価	S	—	

⑱ トンネル清掃工（建地-D）

1. 適用範囲

本資料は、回転ブラシ式トンネル清掃車によるトンネル清掃作業に適用する。

2. 施工概要

施工フローは、下記を標準とする。

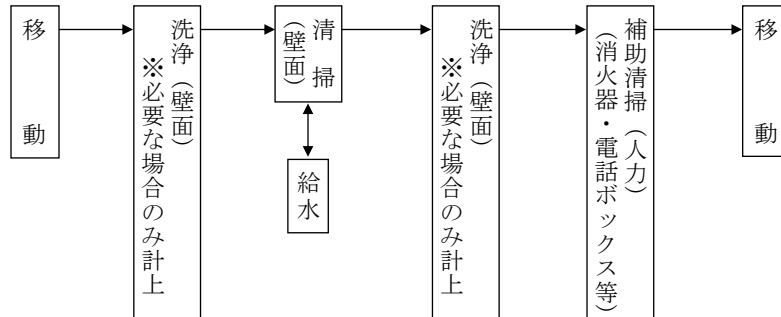

- (注) 1. 本歩掛で対応しているのは、実線部分である。
 2. 「洗浄」とは、ブラシを回転させず壁面に散水する作業をいう。
 3. 「清掃」とは、ブラシを回転させ壁面の汚れを取る作業をいう。

図2-1 施工フロー

3. 機種の選定

機械・規格は、次表を標準とする。

表3.1 機種の選定

機 械 名	規 格	単 位	数 量	摘 要
トンネル清掃車	2本ブラシ式	台	1	

(注) 上表により難しい場合は、別途考慮する。

4. 組合せ機械

散水車は、清掃車の散水能力、給水条件等により必要な場合に計上することができる。なお、運転時間は主機械と同一とすることを標準とする。

5. トンネル清掃作業歩掛

トンネル清掃車1台に対して以下の人員を計上する。

表5.1 トンネル清掃作業歩掛 (人/日)

名 称	単 位	数 量
土木一般世話役	人	1.0
特殊作業員	〃	1.0
普通作業員	〃	2.0

- (注) 1. 上表には、組合せ機械の労務は含まない。
 2. 上表は、機械清掃ができない部分（消火器・電話ボックス等）の補助清掃を含む。
 3. 運転労務は、「第I編第7章①建設機械運転労務」による。

6. トンネル清掃車運転時間

作業に必要な運転時間は、次式による。

$$T_1 = \left(\frac{N}{V_1} + \frac{n}{V_2} + \alpha N \right) L + \frac{\ell}{v}$$

T_1 : 作業に必要な運転時間（給水，移動，アイドリング等の全時間を含む）(h)

L : トンネル総延長 (km)

N : 清掃回数 (回)

n : 洗浄回数 (回)

V_1 : 清掃速度 (km/h)

V_2 : 洗浄速度 (km/h)

α : 清掃1km当り必要水量の給水時間 (h/km)

ℓ : 移動距離 (km)

v : 移動速度 (km/h)

トンネル平面図

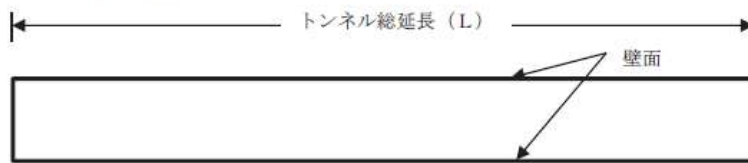

トンネル断面図

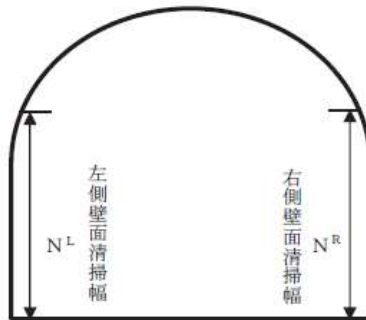

(1) トンネル総延長 (L)

清掃を実施するトンネルの総延長をいう。

(2) 清掃回数 (N)

清掃回数は、次式による。

$$N = N^L + N^R$$

N^L = 左側清掃壁面幅 (m) ÷ (ブラシ幅 - 0.1) (小数点第1位切り上げ)

N^R = 右側清掃壁面幅 (m) ÷ (ブラシ幅 - 0.1) (")

(3) 洗浄回数 (n)

洗浄が必要な場合の洗浄回数は、次表を標準とする。

表6.1 洗浄回数(n) (回)

洗浄回数 (両壁面分)	2
-------------	---

(注) 1. 上記回数以上に特に洗浄が必要な場合は、別途考慮する。

2. 上記回数は、トンネル清掃車により洗浄を行う場合の回数であり、洗浄装置付散水車等で清掃と同時に洗浄を行う場合は回数に含めない。

(4) 清掃速度 (V_1)

清掃速度は、次表を標準とする。

表6.2 清掃速度(V_1) (km/h)

清掃速度	1.1
------	-----

(5) 洗浄速度 (V_2)

洗浄速度は、次表を標準とする。

表6.3 洗浄速度(V_2) (km/h)

洗浄速度	3.3
------	-----

(6) 清掃1km当り給水時間 (α)

清掃1km当りの給水に要する時間は、次表を標準とする。

表6.4 清掃1km当り給水時間(α) (h/km)

清掃1km当り給水時間	0.3
-------------	-----

(注) 1. 上記時間には、洗浄及び清掃に要する給水時間を含む。

2. 給水時間には、給水の準備時間を含む。

3. 清掃1km当りの使用水量 (q) は、 3.0m^3 とする。

(7) 移動距離 (ℓ)

移動距離は、次の区間の全走行距離をいう。

- 1) 現場と給水場所の間
- 2) 現場と現場の間
- 3) 基地と現場の間

(8) 移動速度 (v)

移動速度は、次表を標準とする。

表6.5 移動速度(v) (km/h)

移動速度	30
------	----

7. ブラシの損耗

ブラシの損耗度は、次表を標準とする。

表7.1 ブラシの損耗度

機種	ブラシ径 (mm)	材質	清掃延長当り使用個数(個/km)
回転ブラシ式	800	ポリプロピレン	0.02

(注) 1. ブラシ単価=ブラシ購入価格+ブラシ交換労務費

ブラシ交換労務費は、ブラシ1個に対し普通作業員0.2人を計上する。

2. 清掃延長 (L_1) は、トンネル総延長 (L) と清掃回数 (N) の積である。

8. 諸雑費

諸雑費は、ブラシ、バケツ、洗剤等の費用であり、労務費、トンネル清掃車の機械損料及び運転経費の合計額に次表の率を乗じた金額を上限として計上する。

表8.1 諸雑费率 (%)

諸雑费率	4
------	---

9. 単価表

(1) 清掃延長1km当り単価表

SWB433810

名 称	規 格	単 位	数 量	摘 要
土 木 一 般 世 話 役		人	$1.0 \times T_1 / T \times 1 / L_1$	表5.1
特 殊 作 業 員		〃	$1.0 \times T_1 / T \times 1 / L_1$	〃
普 通 作 業 員		〃	$2.0 \times T_1 / T \times 1 / L_1$	〃
トンネル清掃車運転		h	T_1 / L_1	単価表(2) 機械損料
散 水 車 運 転		〃	T_1 / L_1	必要に応じて計上 機械損料
ブ ラ シ		個	0.02	表7.1 単価表(3)
諸 雑 費		式	1	表8.1
計				

(注) T : トンネル清掃車の運転日当り運転時間 (5.8h/日とする)

T₁ : 作業に必要な運転時間 (給水, 移動, アイドリング等の全時間を含む) (h)L₁ (清掃延長) : トンネル総延長 (L) × 清掃回数 (N)

(2) トンネル清掃車 (2本ブラシ式) 運転時間当り単価表

名 称	規 格	単 位	数 量	摘 要
運 転 手 (一 般)		人	1/T	
燃 料 費		ℓ		第 I 編第6章②原動機燃料消費量による。
トンネル清掃車	2本ブラシ式	h	1	表3.1
諸 雑 費		式	1	
計				

(注) T : トンネル清掃車の運転日当り運転時間 5.8h/日

(3) ブラシ 1個当り単価表

名 称	規 格	単 位	数 量	摘 要
ブ ラ シ		個	1	
普 通 作 業 員		人	0.2	表7.1
計				

(4) 機械運転単価表

機 械 名	規 格	適用単価表	指 定 事 項
散 水 車	全 機 種	機-6	散水車使用のとき計上

⑳ トンネル照明器具清掃工 (建地-D)

1. 適用範囲

本資料は、トンネル照明器具の清掃作業に適用する。

2. 機種の選定

機械・規格は、次表を標準とする。

表 2.1 機種の選定

作業種別		機械名	規格	単位	数量	摘要
機械施工	表面清掃	トンネル清掃車	回転ブラシ式 灯具清掃装置付	台	1	
人力施工	表面清掃	高所作業車	[トラック架装・垂直昇降・プラットフォーム型] 作業床高 13.2m・積載荷重 1,000kg	〃	1	
	表面及び内面清掃					

(注)1. 機械施工の表面清掃とは、機械による灯具表面のみの清掃をいう。

2. 人力施工の表面清掃とは、人力による灯具表面のみの清掃をいう。

3. 人力施工の表面及び内面清掃とは、人力による灯具表面と灯具カバーを開いて行うランプ及び反射板の清掃をいう。

4. 上表により難しい場合は、別途考慮する。

3. 清掃作業歩掛

清掃作業歩掛は、次表を標準とする。

表 3.1 機械施工清掃作業歩掛 (トンネル延長 100m 当り)

名称	規格	単位	表面清掃
土木一般世話役		人	0.02
特殊作業員		〃	0.03
普通作業員		〃	0.01
トンネル清掃車運転	回転ブラシ式灯具清掃装置付	h	0.2
諸雑費率		%	8

(注)1. 諸雑費は、洗剤、ウエス等の費用であり、労務費、機械損料及び運転経費の合計額に上表の率を乗じた金額を上限として計上する。

2. 清掃用ブラシは、官側からの支給品とする。

表 3.2 人力施工清掃作業歩掛 (照明灯 100 灯当り)

名称	規格	単位	表面清掃	表面及び内面清掃
土木一般世話役		人	0.4	0.5
普通作業員		〃	1.4	2.4
高所作業車運転	[トラック架装・垂直昇降・プラットフォーム型] 作業床高 13.2m・積載荷重 1,000kg	h	4.5	9.1
諸雑費率		%	0.7	1

(注) 諸雑費は、洗剤、ウエス、ブラシ等の費用であり、労務費の合計額に上表の率を乗じた金額を上限として計上する。

4. 単価表

(1) 機械施工表面清掃 トンネル延長 100m 当り単価表

SWB433910

名 称	規 格	単 位	数 量	摘 要
土 木 一 般 世 話 役		人		表 3.1
特 殊 作 業 員		〃		〃
普 通 作 業 員		〃		〃
トンネル清掃車運転	回転ブラシ式灯具清掃装置付	h		表 3.1 機械損料
諸 雑 費		式	1	表 3.1
計				

(2) 人力施工表面清掃 照明灯 100 灯当り単価表

SWB433920

名 称	規 格	単 位	数 量	摘 要
土 木 一 般 世 話 役		人		表 3.2
普 通 作 業 員		〃		〃
高所作業車運転	[トラック架装・垂直昇降・プラットフォーム型] 作業床高 13.2m・積載荷重 1,000kg	h		表 3.2 機械損料
諸 雑 費		式	1	表 3.2
計				

(3) 人力施工表面及び内面清掃 照明灯 100 灯当り単価表

SWB433930

名 称	規 格	単 位	数 量	摘 要
土 木 一 般 世 話 役		人		表 3.2
普 通 作 業 員		〃		〃
高所作業車運転	[トラック架装・垂直昇降・プラットフォーム型] 作業床高 13.2m・積載荷重 1,000kg	h		表 3.2 機械損料
諸 雑 費		式	1	表 3.2
計				

(4) 機械運転単価表

機 械 名	規 格	適用単価表	指定事項
トンネル清掃車	回転ブラシ式灯具清掃装置付	機-6	
高所作業車	[トラック架装・垂直昇降・プラットフォーム型] 作業床高 13.2m・積載荷重 1,000kg	機-1	

⑳ トンネル漏水対策工（建地-D）

1. 適用範囲

本資料は、既設道路トンネルの漏水対策のうち、導水工法に適用する。

1-1 適用できる範囲

1-1-1 面導水

(1) 漏水範囲が面状で、幅 2m の防水板を設置する面的な漏水対策工法の場合

1-1-2 線導水

(1) 漏水範囲が線状で、縦・横方向の漏水箇所に沿って導水材（ゴム系又は樹脂系）又は伸縮性充填材を溝状に設置する局所的な漏水対策工法の場合

1-2 適用できない範囲

1-2-1 線導水

(1) 覆工表面に樋を設置する工法の場合

2. 施工概要

2-1 施工フロー

型式別の施工フローは、下記を標準とする。

(1) 面導水

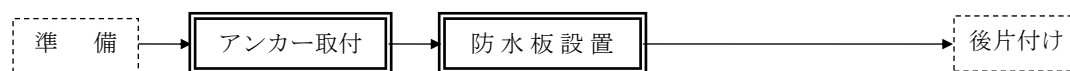

(2) 線導水



図 2-1 施工フロー

(注) 本施工パッケージで対応しているのは、二重実線部分のみである。

3. 施工パッケージ

3-1 面導水（SCB434010）

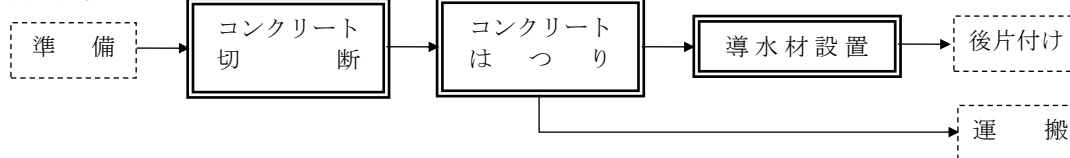
(1) 条件区分

面導水における積算条件区分はない。

積算単位は、 m^2 とする。

(注) 1. 既設道路トンネルの面導水による漏水対策作業の他、シート等飛散防止材、機械器具損料（ハンマドリル、電気ドリル、ディスクサンダ、インパクトドライバ、インパクトレンチ、電動リベッタ等）及び電力に関する経費の費用等、その施工に必要な全ての機械・労務・材料費（損料等を含む）を含む。ただし、面導水（材料費）は含まない。

2. 面導水材の材料費は別途計上する。

(2) 代表機労材規格

下表機労材は、当該施工パッケージで使用されている機労材の代表的な規格である。

表 3.1 面導水 代表機労材規格一覧

項目		代表機労材規格	備考
機械	K1	高所作業車 トラック架装リフト・垂直型 幅広デッキタイプ 作業床高10～12m	賃料
	K2	—	
	K3	—	
労務	R1	特殊作業員	
	R2	普通作業員	
	R3	土木一般世話役	
	R4	—	
材料	Z1	軽油 1.2号 パトロール給油	
	Z2	—	
	Z3	—	
	Z4	—	
市場単価	S	—	

3-2 面導水（材料費）

(1) 条件区分

面導水における積算条件区分はない。

積算単位は、 m^2 とする。

(注) 面導水（材料費）は、必要量を計上する。

3-3 線導水（SCB434030）

(1) 条件区分

線導水における積算条件区分はない。

積算単位は、 m とする。

(注) 1. 既設道路トンネルの線導水による漏水対策作業の他、シート等飛散防止材、機械器具損料（コンクリートカッタ、ピックハンマ、ディスクサンダ等）及び電力に関する経費の費用等、その施工に必要な全ての機械・労務・材料費（損料等を含む）を含む。ただし、線導水（材料費）は含まない。

2. 線導水材の材料費は別途計上する。

(2) 代表機材規格

下表機材は、当該施工パッケージで使用されている機材の代表的な規格である。

表 3.2 線導水 代表機材規格一覧

項目	代表機材規格		備考
機械	K1	高所作業車 トラック架装リフト・ブーム型 標準デッキタイプ 作業床高 12m	賃料
	K2	空気圧縮機 [可搬式・エンジン駆動・スクリュ型・ 排出ガス対策型 (第1次基準値)] 5.0m ³ /min	賃料
	K3	—	
労務	R1	特殊作業員	
	R2	土木一般世話役	
	R3	普通作業員	
	R4	—	
材料	Z1	軽油 1.2号 バトロール給油	
	Z2	—	
	Z3	—	
	Z4	—	
市場単価	S	—	

3-4 線導水（材料費）

(1) 条件区分

線導水（材料費）における積算条件区分はない。

積算単位は、mとする。

（注）線導水（材料費）は、必要量を計上する。

②② トンネル補修工（ひび割れ補修工（低圧注入工法））

1. 適用範囲

本資料は、トンネルのひび割れ補修における1トンネル当りの低圧注入作業（圧縮空気、ゴムやバネの復元力などを利用して加圧できる専用器具を用いて注入を行うもの）に適用する。

また、覆道や道路ボックスカルバート等についても適用することができる。

なお、以下の条件は適用範囲外とする。

- ・グリースポンプ等の手動ポンプを用いて手動で注入を行う場合
- ・足踏みポンプや電動ポンプ等の機械を用いて注入を行う場合
- ・「第Ⅱ編 2章共通工⑨-2 構造物補修工（ひび割れ補修工（低圧注入工法）」）に適合する場合。

（注）1トンネルとは、1道路トンネルの全体を指し、断面の形状や延長による区分は設けない。また、トンネルと覆道等が連続している場合は、1トンネルと考える。

2. 施工概要

施工フローは、下記を標準とする。

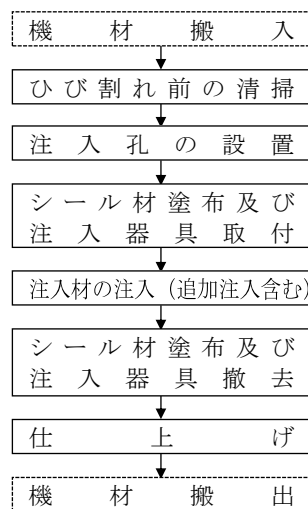

- （注）1. 本歩掛で対応しているのは、実線部分のみである。
 2. 注入器具の種類によって作業の順序が前後する場合も、適用することができる。
 3. 本歩掛には、トンネル内の高所作業車による移動を含んでいる。

図2-1 施工フロー

3. 機種の選定

機械・規格は、次表を標準とする。

表3.1 機種の選定

機 械 名	規 格	単 位	数 量	摘 要
高 所 作 業 車	[トラック架装・伸縮ブーム・プラットフォーム型] 作業床高9.9m・積載荷重1,000kg	台	1	

（注）高所作業車は、賃料とする。

4. 編成人員

ひび割れ補修工（低圧注入工法）の日当り編成人員は、次表を標準とする。

表4.1 日当り編成人員 (人/日)

名 称	単 位	数 量
土 木 一 般 世 話 役	人	1
特 殊 作 業 員	〃	1
普 通 作 業 員	〃	1

5. 日当り施工量

ひび割れ補修工（低圧注入工法）の日当り施工量は、次表を標準とする。

表5.1 日当り施工量 (m/日)

日当り施工量	単 位	数 量
ひび割れ補修工 (低圧注入工法)	m	8.5

6. 諸雑費

諸雑費は、各作業に必要な器具（ディスクサンダー等）の費用、ディスクサンダーの替え刃の費用、電力に関する経費等の費用であり、労務費の合計額に次表の率を乗じた金額を上限として計上する。

表6.1 諸雑费率 (%)

諸雑费率	3
------	---

7. 材料使用数量

シーラ材の材料使用数量は、次式による。

$$\text{使用数量 (kg)} = \text{設計数量 (kg)} \times (1+K) \dots \dots \dots \text{(式1.1)}$$

K：ロス率

表7.1 ロス率(K)

ロス率	+0.37
-----	-------

8. 単価表

(1) ひび割れ補修工（低圧注入工法）1トンネル当り単価表

SWB437010

名 称	規 格	単 位	数 量	摘 要
土木一般世話役		人	1×L/D	表 4.1, 表 5.1
特殊作業員		〃	1×L/D	〃
普通作業員		〃	1×L/D	〃
高所作業車運転	[トラック架装・伸縮ブーム・プラットフォーム型] 作業床高 9.9m・積載荷重 1,000kg	日	L/D	表 3.1, 表 5.1 機械賃料
注 入 材		kg		必要数量計上 (注)1
シ ー ル 材		〃		式 1.1
低 圧 注 入 器 具		個		必要数量計上 (注)1
諸 雑 費		式	1	表 6.1
計				

(注) 1. 必要数量とは、材料ロス分を含む。

2. L：1トンネル当り補修延べ延長(m)

3. D：日当り施工量

(2) 機械運転単価表

機 械 名	規 格	適用単価表	指定事項
高 所 作 業 車	[トラック架装・伸縮ブーム・プラットフォーム型] 作業床高9.9m・積載荷重1,000kg	機-29	運転労務数量→ 1.00 燃料消費量→ 25 機械賃料数量→ 1.32

⑳ 沓座拡幅工（建地-D）

1. 適用範囲

本資料は、コンクリート沓座拡幅工のうちコンクリート削孔、充填補修、チッピング、アンカー筋挿入、鉄筋組立、型枠製作・設置・撤去、コンクリート打設・養生、足場及び防護、鋼製ブラケット沓座拡幅工のうちコンクリート削孔、アンカーボルト挿入、充填補修、不陸修正、鋼製ブラケット設置、足場及び防護に適用する。

2. 施工概要

施工フローは、下記を標準とする。

2-1 コンクリート沓座拡幅工



図 2-1 施工フロー

2-2 鋼製ブラケット沓座拡幅工

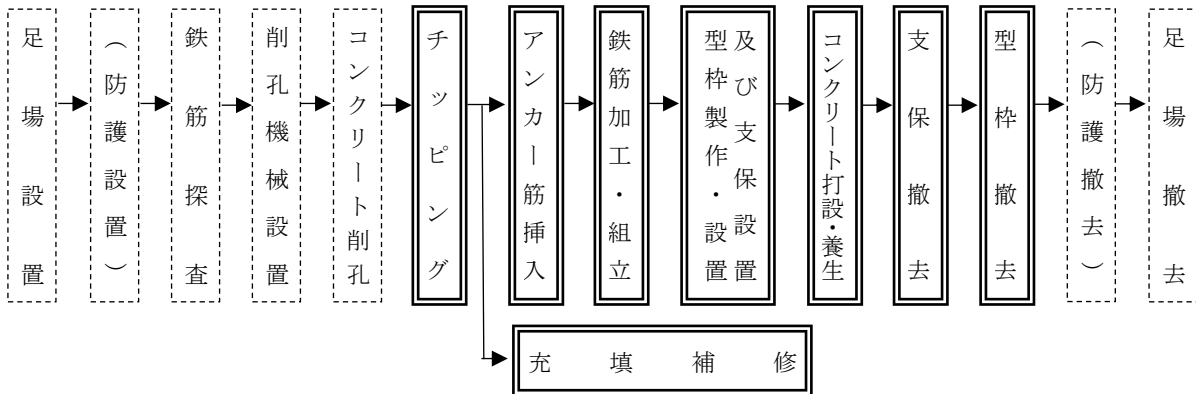

図 2-2 施工フロー

- (注) 1. 本施工パッケージで対応しているのは、二重実線部分のみである。
2. また、() 書きは必要な場合計上する。

3. 施工パッケージ

3-1 削孔

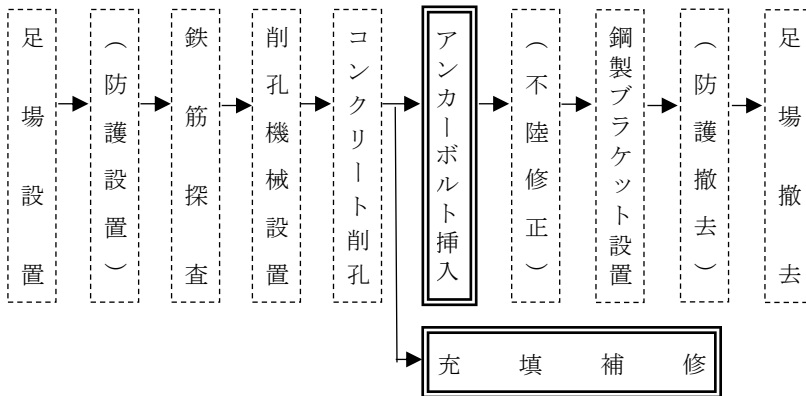
削孔は、「第IV編第3章道路維持修繕工⑭落橋防止装置工」を適用する。

3-2 充填補修

充填補修は、「第IV編第3章道路維持修繕工⑭落橋防止装置工」を適用する。

3-3 チッピング (厚 2cm 以下) (SCB434210)

(1) 条件区分

チッピング (厚 2cm 以下) における積算条件区分はない。

積算単位は、 m^2 とする。

(注) 沓座拡幅工における下地処理 (チッピング) の他、空気圧縮機賃料及び運転経費、ピックハンマ損料、チゼルの損耗費等、その施工に必要な全ての機械・労務・材料費 (損料等を含む) を含む。

(2) 代表機労材規格

下表機労材は、当該施工パッケージで使用されている機労材の代表的な規格である。

表 3.1 チッピング (厚 2cm 以下) 代表機労材規格一覧

項目	代表機労材規格		備考
機械	K1	—	
	K2	—	
	K3	—	
労務	R1	特殊作業員	
	R2	普通作業員	
	R3	土木一般世話役	
	R4	—	
材料	Z1	—	
	Z2	—	
	Z3	—	
	Z4	—	
市場単価	S	—	

3-4 アンカー筋挿入（SCB434220）

(1) 条件区分

アンカー筋挿入における積算条件区分はない。

積算単位は、本とする。

(注) 1. コンクリート沓座拡張工における孔内清掃，アンカー筋挿入，エポキシ樹脂注入によるアンカー筋定着の他，集塵機，ハンドミキサ，樹脂注入ポンプ損料，電力に関する経費等，その施工に必要な全ての機械・労務・材料費（損料等を含む）を含む。ただし，アンカー筋，注入材の材料費は含まない。

2. アンカー筋，注入材の材料費は別途計上する。

(2) 代表機労材規格

下表機労材は，当該施工パッケージで使用されている機労材の代表的な規格である。

表 3.2 アンカー筋挿入 代表機労材規格一覧

項目		代表機労材規格	備考
機械	K1	—	
	K2	—	
	K3	—	
労務	R1	特殊作業員	
	R2	普通作業員	
	R3	土木一般世話役	
	R4	—	
材料	Z1	—	
	Z2	—	
	Z3	—	
	Z4	—	
市場単価	S	—	

3-5 アンカー筋（材料費）

(1) 条件区分

アンカー筋（材料費）における積算条件区分はない。

積算単位は，本とする。

(注) アンカー筋の規格はSD345とする。

3-6 注入材（材料費）

(1) 条件区分

注入材（材料費）における積算条件区分はない。

積算単位は，本とする。

(注) 注入材使用量はエポキシ樹脂系とし，1本当りの注入材使用量は次式による。

$$\text{使用量 (kg/本)} = \{(D^2 - d^2) \times \pi \times 1/4 \times \ell\} \times M \times (1 + K) \quad \dots\dots\dots\text{式 3.1}$$

D：削孔径（m）

d：アンカー材径（m）

ℓ：削孔深さ（m）

M：単位質量は1,200kg/m³とする。

K：ロス率は+0.16とする。

3-7 アンカーボルト挿入

アンカーボルト挿入は、「第IV編第3章道路維持修繕工④落橋防止装置工」を適用する。

3-8 鉄筋（沓座拡幅工）（SCB434230）

(1) 条件区分

条件区分は、次表を標準とする。

表 3.3 鉄筋（沓座拡幅工）積算条件区分一覧
(積算単位：t)

鉄筋規格
(表 3.4)

- (注) 1. コンクリート沓座拡幅工における鉄筋加工・組立の他、結束線、スペーサー、鉄筋加工機、切断機損料、電力に関する経費等、その施工に必要な全ての機械・労務・材料費（損料等を含む）を含む。
2. 鉄筋の材料ロスを含む。標準ロス率は+0.01とする。

表 3.4 鉄筋規格

積算条件	区分
鉄筋規格	SD295 D13
	SD295 D16
	SD345 D13
	SD345 D16～25

(2) 代表機労材規格

下表機労材は、当該施工パッケージで使用されている機労材の代表的な規格である。

表 3.5 鉄筋（沓座拡幅工）代表機労材規格一覧

項目	代表機労材規格		備考
機械	K1	—	
	K2	—	
	K3	—	
労務	R1	鉄筋工	
	R2	普通作業員	
	R3	土木一般世話役	
	R4	—	
材料	Z1	鉄筋コンクリート用棒鋼 SD345 D16	
	Z2	—	
	Z3	—	
	Z4	—	
市場単価	S	—	

3-9 型枠（沓座拡幅工）（SCB434240）

(1) 条件区分

型枠（沓座拡幅工）における積算条件区分はない。

積算単位は、 m^2 とする。

(注) 1. コンクリート沓座拡幅工における型枠製作・設置・撤去、ケレン、はく離剤塗布、支保設置・撤去の他、型枠用合板、型枠用金物、組立支持材、支保工材、電気ドリル、電気ノコギリ損料、電力に関する経費等、その施工に必要な全ての機械・労務・材料費（損料等を含む）を含む。

(2) 代表機労材規格

下表機労材は、当該施工パッケージで使用されている機労材の代表的な規格である。

表 3.6 型枠(沓座拡幅工) 代表機労材規格一覧

項目	代表機労材規格		備考
機械	K1	—	
	K2	—	
	K3	—	
労務	R1	型わく工	
	R2	土木一般世話役	
	R3	普通作業員	
	R4	—	
材料	Z1	—	
	Z2	—	
	Z3	—	
	Z4	—	
市場単価	S	—	

3-10 コンクリート (沓座拡幅工) (SCB434250)

(1) 条件区分

条件区分は、次表を標準とする。

表 3.7 コンクリート(沓座拡幅工) 積算条件区分一覧
(積算単位：m³)

コンクリート規格
(表 3.8)

- (注) 1. コンクリート沓座拡幅工におけるコンクリート打設・養生の他、養生マット、コンクリートパイプレータ賃料、電力に関する経費等、その施工に必要な全ての機械・労務・材料費（損料等を含む）を含む。
2. 養生は、一般養生を標準とする。
3. コンクリートの材料ロスを含む。標準ロス率は+0.11 とする。

表 3.8 コンクリート規格

積算条件	区分		
	コンクリート規格	21-8-25(20) (普通)	21-8-40(普通)
21-12-25(20) (普通)		21-12-40(普通)	24-8-40(高炉)
24-8-25(20) (普通)		22.5-8-40(普通)	24-12-40(高炉)
24-12-25(20) (普通)		24-8-40(普通)	21-12-40(高炉)
27-8-25(20) (普通)		24-12-40(普通)	40-8-25(早強)
27-12-25(20) (普通)		21-8-25(20) (高炉)	40-12-25(早強)
30-8-25(20) (普通)		21-12-25(20) (高炉)	21-8-25(早強)
30-12-25(20) (普通)		24-8-25(20) (高炉)	21-12-25(早強)
40-8-25(20) (普通)		24-12-25(20) (高炉)	24-8-25(早強)
40-12-25(20) (普通)		19.5-8-40(高炉)	24-12-25(早強)
18-8-40(普通)		19.5-12-40(高炉)	18-8-25(高炉)
18-12-40(普通)		18-8-40(高炉)	18-12-25(高炉)
19.5-8-40(普通)		18-12-40(高炉)	Y-020000(各種)

(2) 代表機材規格

下表機材は、当該施工パッケージで使用されている機材の代表的な規格である。

表 3.9 コンクリート(沓座拡幅工) 代表機材規格一覧

項目	代表機材規格		備考
機械	K1	コンクリートポンプ車[トラック架装・ブーム式] 圧送能力 65~85m ³ /h	
	K2	—	
	K3	—	
労務	R1	普通作業員	
	R2	特殊作業員	
	R3	土木一般世話役	
	R4	—	
材料	Z1	生コンクリート 高炉 24-12-25 (20) W/C 55%	
	Z2	軽油 1.2 号 パトロール給油	
	Z3	—	
	Z4	—	
市場単価	S	—	

3-11 鋼製ブラケット設置

鋼製ブラケット設置は、「第IV編第3章道路維持修繕工⑩-2 橋梁補修工(支承取替工)」を適用する。
なお、現場条件により不陸修正(下地処理工, パテ塗布工, シール工, 注入工等)を伴う場合は、不陸修正を別途考慮する。

3-12 足場及び防護設置・撤去

(1) 足場工は「第IV編第3章⑩-2 橋梁補修工(支承取替工)」の足場工を適用する。

足場工面積A (m²) = (L + 1.0 × 2) × 1.5 × 2 × n

L : 橋台及び橋脚の長さ (m)

n : 橋台及び橋脚の数 (ただし、橋台の場合は 1/2 とする。)

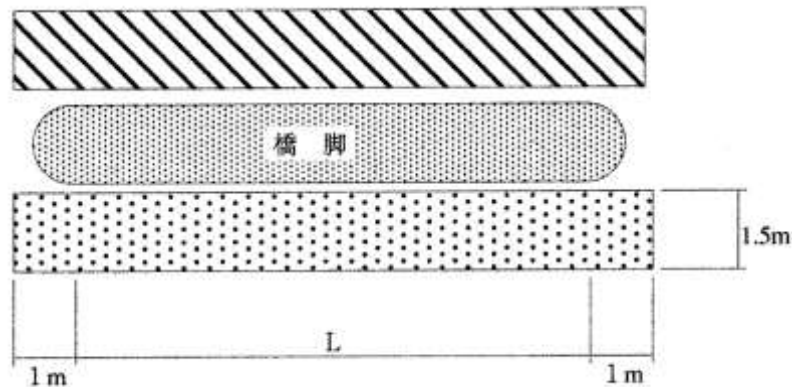

(2) 防護工は鉄道、道路等があり第三者に危害を及ぼす恐れのある場合に設置するものとし、面積及び単価については「第IV編第3章⑩床版補強工」の防護工(板張を原則)を適用する。

②4 欠損部補修工（建地-D）

1. 適用範囲

本資料は、道路維持作業における加熱合材（日施工量20t未満）及び常温合材（日施工量0.3t未満）による舗装面の欠損部補修作業に適用する。

ただし、舗装版等のとりこわし、殻運搬・処理は含まない。

2. 施工概要

施工フローは、下記を標準とする。

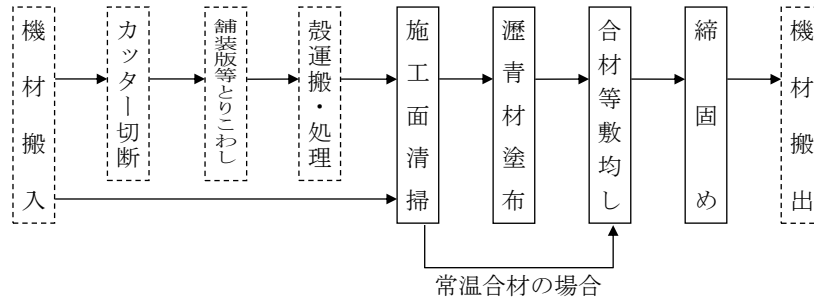

（注）本歩掛で対応しているのは、実線部分のみである。

図2-1 施工フロー

3. 施工歩掛

3-1 加熱合材補修歩掛

加熱合材による欠損部補修工の歩掛は、次表を標準とする。

表3.1 加熱合材補修工歩掛

(1t当り)

名称	規格	単位	日施工量			
			1t未満	1t以上 2t未満	2t以上 5t未満	5t以上 20t未満
土木一般世話役		人	0.98	0.64	0.24	0.11
特殊作業員		〃	1.51	1.00	0.53	0.23
普通作業員		〃	1.96	1.29	0.51	0.22
振動ローラ (舗装用)	搭乗・コンバインド式・ 排出ガス対策型(第2次基準値) 運転質量2.4~2.5t	日	—	—	0.28	0.19
諸雑费率		%	5	7	8	13

(注) 1. 振動ローラは、賃料とする。

2. 諸雑費は、瀝青材、舗装用石灰粉、プロパンガス、コテ、レーキ、スコップ、ホウキ、バーナ、振動ローラ（ハンドガイド式）賃料、振動コンパクタ賃料、燃料費等の費用であり、労務費の合計額に上表の率を乗じた金額を上限として計上する。

3-2 常温合材補修歩掛

常温合材による欠損部補修工の歩掛は、次表を標準とする。

表3.2 常温合材補修工歩掛 (1t当り)

名 称	規 格	単 位	日 施 工 量
			0.3t未満
土 木 一 般 世 話 役		人	3.3
特 殊 作 業 員		〃	3.3
普 通 作 業 員		〃	4.9
諸 雑 費 率		%	1

(注) 諸雑費は、コテ、レーキ、スコップ、ホウキ、振動コンパクタ賃料等の費用であり、労務費の合計額に上表の率を乗じた金額を上限として計上する。

4. 単価表

(1) 加熱合材補修工1t当り単価表

SWB434610

名 称	規 格	単 位	数 量	摘 要
土 木 一 般 世 話 役		人		表3.1
特 殊 作 業 員		〃		〃
普 通 作 業 員		〃		〃
振 動 ロ ー ラ (舗 装 用)	搭乗・コンバインド式・ 排出ガス対策型(第2次基準値) 運転質量2.4~2.5t	日		表3.1 機械賃料
ア ス フ ァ ル ト 混 合 物	加熱型	t	1	
諸 雑 費		式	1	表3.1
計				

(2) 常温合材補修工1t当り単価表

SWB434620

名 称	規 格	単 位	数 量	摘 要
土 木 一 般 世 話 役		人		表3.2
特 殊 作 業 員		〃		〃
普 通 作 業 員		〃		〃
ア ス フ ァ ル ト 混 合 物	常温型	t	1	
諸 雑 費		式	1	表3.2
計				

(3) 機械運転単価表

機 械 名	規 格	適 用 単 価 表	指 定 事 項
振 動 ロ ー ラ (舗 装 用)	搭乗・コンバインド式・ 排出ガス対策型(第2次基準値) 運転質量2.4~2.5t	機-31	運転労務数量→ 1.00 燃料消費量→ 10 機械賃料数量→ 1.40

⑫ 路肩整正（人力による土はね）（建地-D）

1. 適用範囲

本資料は、道路維持作業における路肩整正（人力による土はね、厚さ10cmまで、幅1.0mまで）作業に適用する。

1-1 適用できる範囲

(1) 道路維持作業における人力による路肩整正作業の場合

1-2 適用できない範囲

(1) 機械による路肩整正作業の場合

(2) 運搬距離が60kmを超える場合

(3) 自動車専用道路を利用する場合

2. 施工概要

施工フローは、下記を標準とする。



図2-1 施工フロー

- (注) 1. 本施工パッケージで対応しているのは、二重実線部分のみである。
2. 残土処分費は、別途計上する。

3. 施工パッケージ

3-1 路肩整正（人力による土はね）（SCB434810）

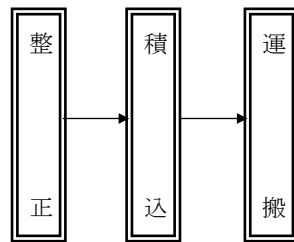
(1) 条件区分

条件区分は、次表を標準とする。

表 3.1 路肩整正(人力による土はね) 積算条件区分一覧
(積算単位：m²)

DID 区間の有無	運搬距離
無し	2.0km 以下
	3.0km 以下
	5.0km 以下
	6.5km 以下
	8.5km 以下
	11.0km 以下
	16.0km 以下
	27.5km 以下
	60.0km 以下
有り	1.5km 以下
	2.5km 以下
	4.5km 以下
	6.0km 以下
	8.0km 以下
	10.5km 以下
	14.5km 以下
	23.0km 以下
	60.0km 以下

- (注) 1. 上表は、路肩に堆積した泥等の人力による整正、ダンプトラックへの積込み、運搬等、その施工に必要な全ての機械・労務・材料費（損料等を含む）を含む。ただし、残土等処分は含まない。
 2. 運搬距離は片道であり、往路と復路が異なるときは、平均値とする。
 3. タイヤ損耗の「良好」、「普通」、「不良」にかかわらず適用できる。
 4. DID（人口集中地区）は、総務省統計局の国勢調査報告資料添付の人口集中地区境界図によるものとする。
 5. 残土は、5m³/100m²とする。
 6. 残土処分が必要な場合は別途計上する。

(2) 代表機労材規格

下表機労材は、当該施工パッケージで使用されている機労材の代表的な規格である。

表 3.2 路肩整正(人力による土はね) 代表機労材規格一覧

項目	代表機労材規格		備考
機械	K1	ダンプトラック [オンロード・ディーゼル] 2t 積級	タイヤ損耗費及び補修費（良好）を含む
	K2	—	
	K3	—	
労務	R1	普通作業員	
	R2	運転手（一般）	
	R3	—	
	R4	—	
材料	Z1	軽油 1.2号 パトロール給油	
	Z2	—	
	Z3	—	
	Z4	—	
市場単価	S	—	

②⑥ コンクリート接着工 (建地-D)

1. 適用範囲

本資料は、人力によるコンクリート接着作業に適用する。
ただし、橋梁補修工に係るものには適用しないものとする。

2. 接着剤塗布歩掛

接着剤塗布歩掛は、次表とする。

表 2.1 接着剤塗布歩掛 (10m² 当り)

塗布量 (kg)	普通作業員 (人)
6	1

3. 単価表

(1) コンクリート接着 10m² 当り単価表

SWB434910

名 称	規 格	単 位	数 量	摘 要
接 着 剤		kg	6	表 2.1
普 通 作 業 員		人	1	〃
諸 雑 費		式	1	
計				

⑳ 電線共同溝工 (C・C・BOX) (建地-D)

1. 適用範囲

本資料は、電線共同溝 (C・C・BOX) の設置工事に適用する。

1-1 適用できる範囲

1-1-1 舗装版破砕積込

- (1) 厚さが 15cm 以下のアスファルト舗装版の破砕及び積込作業の場合

1-1-2 床掘り

- (1) 土質が土砂 (砂質土及び砂, 粘性土, レキ質土) の床掘り作業の場合

1-1-3 埋戻し・締固め

- (1) 管路材及びプレキャストボックス設置後の埋設表示シートの設置を含む埋戻し・締固め作業の場合

1-1-4 運搬 (電線共同溝)

- (1) 舗装版破砕後のアスファルト塊及び床掘土砂の運搬作業の場合

1-1-5 軽量鋼矢板設置・撤去

- (1) 土留工における軽量鋼矢板の設置及び撤去作業の場合

1-1-6 覆工板設置・撤去

- (1) 覆工板の設置及び撤去作業の場合

1-1-7 管路材設置

- (1) 露出部に単管 (呼び径 150mm 以下) を設置する場合

- (2) 埋設部に単管・F A 管 (呼び径 150mm 以下), ボディ管 (呼び径 200mm (さや管 12 条以下), 250mm (さや管 21 条以下)), 多条管 (可とう性のある波付き管路材で呼び径 150mm 以下) を設置する場合

1-1-8 プレキャストボックス工

- (1) 質量が 11,000kg 以下のプレキャストボックスブロックの設置作業の場合

1-1-9 蓋設置工

- (1) 質量が 2,000kg 以下の蓋の設置作業の場合

1-2 適用できない範囲

1-2-1 運搬 (電線共同溝)

- (1) 運搬距離が 60km を超える場合
(2) 自動車専用道路を利用する場合

1-2-2 管路材設置

- (1) 多孔管を設置する場合
(2) 材質が合成樹脂製品以外の場合

2. 施工概要

施工フローは、下記を標準とする。



図2-1 施工フロー

- (注) 1. 「管路部」とは、電線を管路材に収容する部分をいう。
 2. 「特殊部」とは、分岐部、接続部並びに地上機器部等を総称していう。
 3. 本施工パッケージで対応しているのは、二重実線部分のみである。
 4. 舗装版切断は、「第IV編第3章③舗装版切断工」による。
 5. 基礎砕石工は、「第II編第2章②基礎・裏込砕石工」による。
 6. 型枠工(均し)、型枠工は、「第II編第4章②-1型枠工」による。
 7. コンクリート工(均し)、コンクリート工は、「第II編第4章①コンクリート工」による。
 8. 鉄筋工は、「第VI編第2章①-1鉄筋工」による。

3. 施工パッケージ

3-1 舗装版破碎積込 (SCB440500)

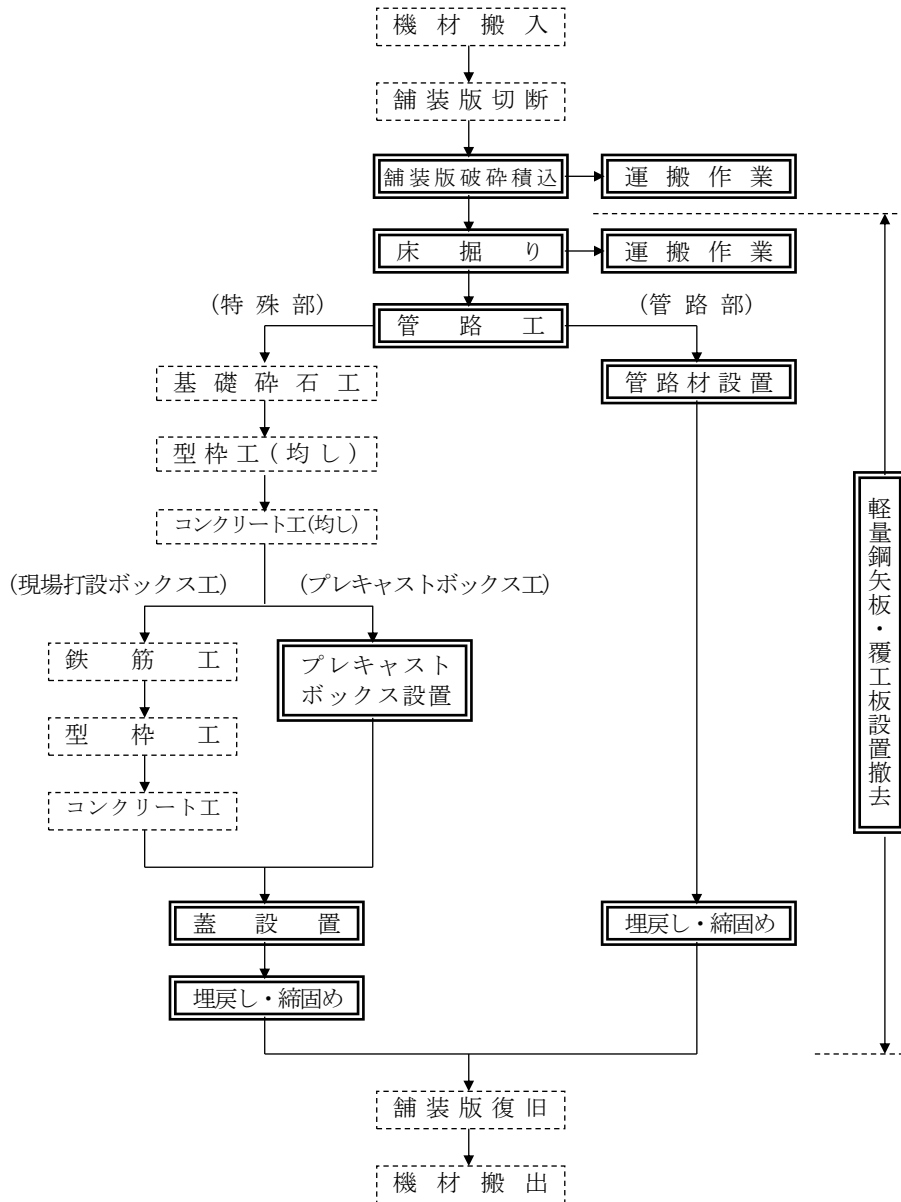
(1) 条件区分

舗装版破碎積込に積算条件区分はない。

積算単位は、 m^2 とする。

(注) 1. 電線共同溝工における舗装版破碎積込等、その施工に必要な全ての機械・労務・材料費(損料等を含む)を含む。

2. 運搬作業は、「3-4 運搬(電線共同溝)」により別途計上する。

(2) 代表機労材規格

下表機労材は、当該施工パッケージで使用されている機労材の代表的な規格である。

表 3.1 舗装版破碎積込 代表機労材規格一覧

項目		代表機労材規格	備考
機械	K1	バックホウ(クローラ型) [超小旋回型・クレーン機能付・排出ガス対策型(第2次基準値)] 山積 0.28 m^3 (平積 0.2 m^3) 吊能力 1.7t	賃料
	K2	—	
	K3	—	
労務	R1	普通作業員	
	R2	土木一般世話役	
	R3	運転手(特殊)	
	R4	—	
材料	Z1	軽油 1.2号 パトロール給油	
	Z2	—	
	Z3	—	
	Z4	—	
市場単価	S	—	

3-2 床掘り (SCB440410)

(1) 条件区分

床掘りに積算条件区分はない。

積算単位は、 m^3 とする。

- (注) 1. 電線共同溝工における床掘り等、その施工に必要な全ての機械・労務・材料費(損料等を含む)を含む。
 2. オープン掘削の場合も適用する。
 3. 積込み、基面整正を含む。
 4. 運搬作業は、「3-4 運搬(電線共同溝)」により別途計上する。

(2) 代表機労材規格

下表機労材は、当該施工パッケージで使用されている機労材の代表的な規格である。

表 3.2 床掘り 代表機労材規格一覧

項目	代表機労材規格		備考
機械	K1	バックホウ(クローラ型) [超小旋回型・クレーン機能付・排出ガス対策型(第2次基準値)] 山積 0.28 m^3 (平積 0.2 m^3) 吊能力 1.7t	賃料
	K2	—	
	K3	—	
労務	R1	普通作業員	
	R2	土木一般世話役	
	R3	運転手(特殊)	
	R4	—	
材料	Z1	軽油 1.2号 パトロール給油	
	Z2	—	
	Z3	—	
	Z4	—	
市場単価	S	—	

3-3 埋戻し・締固め (SCB440420)

(1) 条件区分

条件区分は、次表を標準とする。

表 3.3 埋戻し・締固め 積算条件区分一覧

(積算単位：m³)

土質
土砂
中埋砂

- (注) 1. 電線共同溝工における埋戻し・締固め、埋設表示シートの設置作業の他、締固め機械 (ランマ・振動コンパクタ)、水締施工器具 (散水車・高圧洗浄機・発動発電機)、竹ぼうき、スコップの費用等、その施工に必要な全ての機械・労務・材料費 (損料等を含む) を含む。
2. 中埋砂の材料ロスを含む。(標準ロス率は、+0.20)
3. 埋設表示シートの材料費は、別途計上する。
4. 埋戻し・締固め (中埋砂) の締固めは、水締施工とする。
5. 水締施工に用いる水に、水代が必要な場合は、別途計上する。

(2) 代表機労材規格

下表機労材は、当該施工パッケージで使用されている機労材の代表的な規格である。

表 3.4 埋戻し・締固め 代表機労材規格一覧

項目	代表機労材規格		備考
機械	K1	バックホウ (クローラ型) [超小旋回型・クレーン機能付・排出ガス対策型 (第2次基準値)] 山積 0.28m ³ (平積 0.2m ³) 吊能力 1.7t	賃料
	K2	—	
	K3	—	
労務	R1	普通作業員	
	R2	運転手 (特殊)	
	R3	土木一般世話役	
	R4	特殊作業員	
材料	Z1	砂 再生砂	土質が中埋砂の場合
	Z2	軽油 1.2号 パトロール給油	
	Z3	—	
	Z4	—	
市場単価	S	—	

3-4 運搬 (電線共同溝) (SCB440510)

(1) 条件区分

条件区分は、次表を標準とする。

表 3.5 運搬(電線共同溝) 積算条件区分一覧

(積算単位：m³)

積載区分	DID 区間の有無	運搬距離
(表 3.6)	無し	0.5km 以下
		2.0km 以下
		3.5km 以下
		6.5km 以下
		11.5km 以下
		26.5km 以下
		60.0km 以下
	有り	0.5km 以下
		2.0km 以下
		3.5km 以下
		6.0km 以下
		10.5km 以下
		22.5km 以下
		60.0km 以下

- (注) 1. 上表は、電線共同溝工における舗装版破碎によって発生するアスファルト塊及び床掘りによって発生する土砂の運搬の他、運搬機械におけるタイヤの損耗及び修理に掛かる費用等、その施工に必要な全ての機械・労務・材料費 (損料等を含む) を含む。ただし、積込作業は含まない。
2. タイヤ損耗の「良好」, 「普通」, 「不良」にかかわらず適用できる。
3. 運搬距離は片道であり、往路と復路が異なる場合は平均値とする。
4. DID (人口集中地区) は、総務省統計局の国勢調査報告書資料添付の人口集中地区境界図によるものとする。
5. 運搬距離が 60km を超える場合は、別途考慮する。

表 3.6 積載区分

積算条件	区分
積載区分	土砂
	アスファルト塊

(2) 代表機材規格

下表機材は、当該施工パッケージで使用されている機材の代表的な規格である。

表 3.7 運搬(電線共同溝) 代表機材規格一覧

項目	代表機材規格		備考
機械	K1	ダンプトラック[オンロード・ディーゼル] 4t 積積	タイヤ損耗費及び補修費(良好)を含む
	K2	—	
	K3	—	
労務	R1	運転手(一般)	
	R2	—	
	R3	—	
	R4	—	
材料	Z1	軽油 1.2号 パトロール給油	
	Z2	—	
	Z3	—	
	Z4	—	
市場単価	S	—	

3-5 軽量鋼矢板設置・撤去 (SCB440480)

(1) 条件区分

軽量鋼矢板設置・撤去到に積算条件区分はない。

積算単位は、mとする。

- (注) 1. 電線共同溝における軽量鋼矢板、切梁・腹起し材の設置・撤去及び運搬距離 30m 程度の現場内小運搬等、その施工に必要な全ての機械・労務・材料費(損料等を含む)を含む。ただし、軽量鋼矢板等の賃料は含まない。
2. 現場条件により、根入れが必要な場合及び他の土留工法を行う場合は別途考慮する。
3. 矢板設置延長は、総延長とする。
4. 軽量鋼矢板等に関する賃料等は、別途計上する。

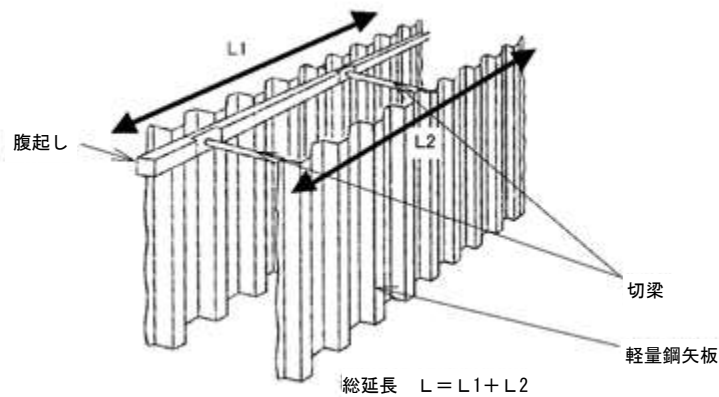

参考図(土留工)

(2) 代表機材規格

下表機材は、当該施工パッケージで使用されている機材の代表的な規格である。

表 3.8 軽量鋼矢板設置・撤去 代表機材規格一覧

項目		代表機材規格	備考
機械	K1	バックホウ (クローラ型) [超小旋回型・クレーン機能付・排出ガス対策型(第2次基準値)] 山積 0.28m ³ (平積 0.2m ³) 吊能力 1.7t	賃料
	K2	—	
	K3	—	
労務	R1	普通作業員	
	R2	特殊作業員	
	R3	土木一般世話役	
	R4	運転手 (特殊)	
材料	Z1	軽油 1.2号 パトロール給油	
	Z2	—	
	Z3	—	
	Z4	—	
市場単価	S	—	

3-6 覆工板設置・撤去 (SCB440490)

(1) 条件区分

覆工板設置・撤去到積算条件区分はない。

積算単位は、m²とする。

(注) 1. 電線共同溝工における覆工板の設置・撤去等、その施工に必要な全ての機械・労務・材料費 (損料等を含む) を含む。ただし、覆工板の賃料は含まない。

2. 覆工板設置・撤去の施工数量は、工事中の延べ設置・撤去面積とする。

(2) 代表機材規格

下表機材は、当該施工パッケージで使用されている機材の代表的な規格である。

表 3.9 覆工板設置・撤去 代表機材規格一覧

項目		代表機材規格	備考
機械	K1	バックホウ (クローラ型) [超小旋回型・クレーン機能付・排出ガス対策型(第2次基準値)] 山積 0.28m ³ (平積 0.2m ³) 吊能力 1.7t	賃料
	K2	—	
	K3	—	
労務	R1	普通作業員	
	R2	運転手 (特殊)	
	R3	特殊作業員	
	R4	土木一般世話役	
材料	Z1	軽油 1.2号 パトロール給油	
	Z2	—	
	Z3	—	
	Z4	—	
市場単価	S	—	

3-7 管路材設置 (SCB440440)

(1) 条件区分

条件区分は、次表を標準とする。

表 3.10 管路材設置 積算条件区分一覧

(積算単位：m)

作業区分	設置区分	さや管の条数
露出部	単管設置	—
	単管設置	—
埋設部	F A管設置	—
	ボディ管 (φ200mm) 設置 (さや管含む)	標準：8条(6条(φ50)+2条(φ30))
		標準：10条(5条(φ50)+5条(φ30))
		標準：11条(4条(φ50)+7条(φ30))
		標準：12条(3条(φ50)+9条(φ30))
		標準以外の組合せ (φ50, φ30 使用)
		φ50, φ30 以外の使用
	ボディ管 (φ250mm) 設置 (さや管含む)	標準：11条(9条(φ50)+2条(φ30))
		標準：14条(8条(φ50)+6条(φ30))
		標準：15条(7条(φ50)+8条(φ30))
		標準：16条(6条(φ50)+10条(φ30))
		標準：20条(5条(φ50)+15条(φ30))
		標準：21条(4条(φ50)+17条(φ30))
		標準以外の組合せ (φ50, φ30 使用)
		φ50, φ30 以外の使用
多条管設置	—	

- (注) 1. 上表は、電線共同溝工における管路材(露出部及び埋設部)の設置、管(さや管を含む)の接続労務、露出部の受・支持金具及びアンカーの設置労務、埋設部(単管・F A管・ボディ管)の管路受台(スペーサ)の設置労務、埋設部(多条管)の結束労務、管路清掃及び通過試験の他、清掃器具(掃除機)、管路材の接続・切断に要する費用(大バール・大ハンマ・ディスクグラインダ)導通検査機の損料及び運転経費等、その施工に必要な全ての機械・労務・材料費(損料等を含む)を含む。
2. 管路材(単管・F A管・ボディ管)の材料ロスを含む。(標準ロス率は、+0.05)
なお、スクラップ控除は行わない。
3. 露出部とは、橋梁添架及びトンネル内等設置により露出管路となる部分をいう。
4. 受・支持金具、アンカー材、管路受台の材料費は、必要量を別途計上する。
5. 接続継手、分岐管、滑剤料の材料費は、必要量を別途計上する。なお、接続継手の形状は問わずすべて計上すること。
6. 多孔管を設置する場合は適用できない。(多孔管参考図参照)
7. 多条管は、管1本当たり(1条当り)とする。
8. さや管の条数は、ボディ管1本当たりに対する条数とする。条数は、ボディ管1本に対しφ200mmが12条以下、φ250mmが21条以下とする。
9. さや管にφ50, φ30以外を使用する場合は、さや管の材料費を別途計上する。

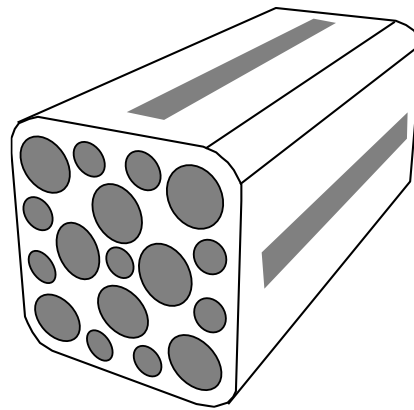
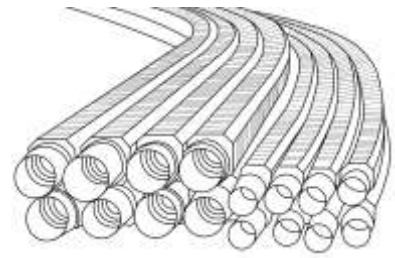
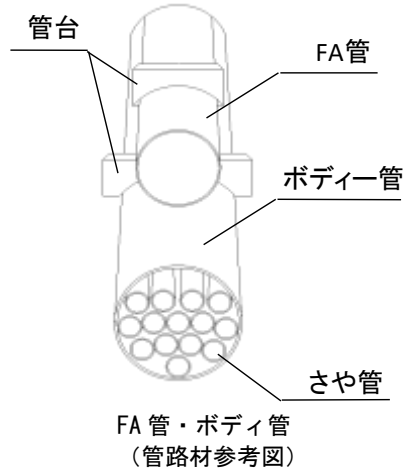
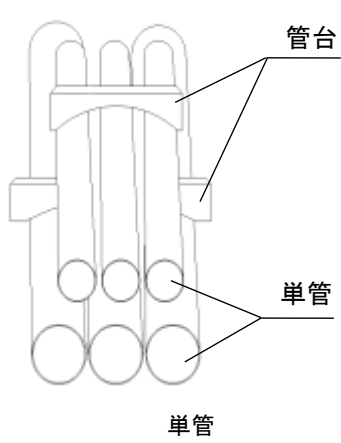

(2) 代表機労材規格

下表機労材は、当該施工パッケージで使用されている機労材の代表的な規格である。

表 3.11 管路材設置 代表機労材規格一覧

項目	代表機労材規格		備考	
機械	K1	バックホウ (クローラ型) [超小旋回型・クレーン機能付・排出ガス対策型(第2次基準値)] 山積 0.28m ³ (平積 0.2m ³) 吊能力 1.7t	・賃料 ・設置区分が多条管の場合	
	K2	—		
	K3	—		
労務	R1	普通作業員		
	R2	土木一般世話役		
	R3	特殊作業員		
	R4	運転手 (特殊)	設置区分が多条管の場合	
材料	Z1	管路材 FEP (波付硬質ポリエチレン管) φ100mm (非難燃)	作業区分が露出部の場合	
		管路材 直管 φ100mm (SUD II-V 管)	作業区分が埋設部, 設置区分が単管の場合	
		管路材 直管 φ150mm (フリーアクセス-V 管)	作業区分が埋設部, 設置区分がFA 管の場合	
		管路材 直管 φ200mm (ボディ-V 管)	作業区分が埋設部, 設置区分がボディ管 (φ200mm) 設置 (さや管含む) の場合	
		管路材 直管 φ250mm (ボディ-V 管)	作業区分が埋設部, 設置区分がボディ管 (φ250mm) 設置 (さや管含む) の場合	
		管路材 多条管 φ100mm (非難燃)	設置区分が多条管の場合	
	Z2	管路材 直管 φ50mm (SU 管)	作業区分が埋設部, 設置区分がボディ管 (φ200mm, φ250mm) 設置 (さや管含む) の場合	
		軽油 1.2 号 パトロール給油	設置区分が多条管の場合	
	Z3	管路材 直管 φ30mm (SU 管)	作業区分が埋設部, 設置区分がボディ管 (φ200mm, φ250mm) 設置 (さや管含む) の場合	
	Z4	—		
	市場単価	S	—	

3-8 受金具 (材料費)

(1) 条件区分

受金具 (材料費) における積算条件区分はない。
積算単位は、個とする。

3-9 支持金具 (材料費)

(1) 条件区分

支持金具 (材料費) における積算条件区分はない。
積算単位は、個とする。

3-10 管路受台 (スパーサ) (材料費)

(1) 条件区分

管路受台 (スパーサ) (材料費) における積算条件区分はない。
積算単位は、個とする。

3-11 プレキャストボックスブロック設置 (SCB440450)

(1) 条件区分

条件区分は、次表を標準とする。

表 3.12 プレキャストボックスブロック設置 積算条件区分一覧
(積算単位：個)

ボックスブロック 1 個当り質量
1,000kg 以下
1,000kg を超え 4,000kg 以下
4,000kg を超え 11,000kg 以下

- (注) 1. 上表は、プレキャストボックスブロックの設置、水抜きドレーンの設置等、その施工に必要な全ての機械・労務・材料費 (損料等を含む) を含む。
2. 特殊部 (プレキャストボックス) は、側壁、上部躯体、下部床版からなる個々のブロックより構成される。
3. 上表にて計上するボックスブロック個数は、蓋、受枠を除く側壁、上部躯体、下部床版によるブロック数を計上する。なお、上部躯体質量は、蓋部、調整リング及び受枠の質量を含めないものとする。
4. 水抜きドレーン材は、必要量を別途計上する。

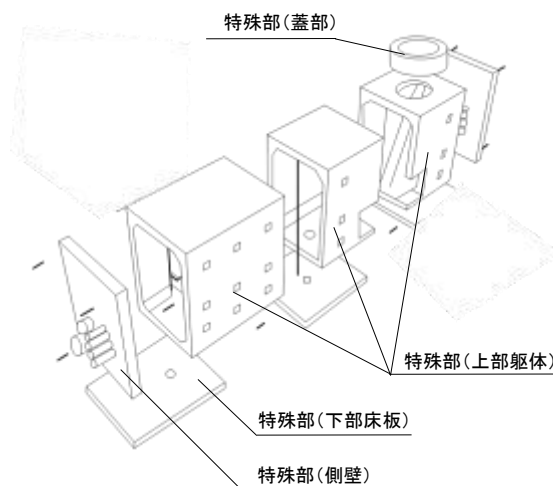

(2) 代表機材規格

下表機材は、当該施工パッケージで使用されている機材の代表的な規格である。

表 3.13 プレキャストボックスブロック設置 代表機材規格一覧

項目	代表機材規格		備考
機械	K1	ラフテレーンクレーン [油圧伸縮ジブ型・排出ガス対策型 (第2次基準値)] 25t 吊	賃料
	K2	—	
	K3	—	
労務	R1	普通作業員	
	R2	土木一般世話役	
	R3	特殊作業員	
	R4	—	
材料	Z1	分岐桝 450×500×900	ボックスブロック 1 個当り質量が 1,000kg 以下の場合
		分岐桝 550×800×1,200	ボックスブロック 1 個当り質量が 1,000kg を超え 4,000kg 以下の場合
		U型ボックス通信Ⅱ型 1200×1000×3,000	ボックスブロック 1 個当り質量が 4,000kg を超え 11,000kg 以下の場合
	Z2	—	
	Z3	—	
	Z4	—	
市場単価	S	—	

3-12 蓋設置 (SCB440460)

(1) 条件区分

条件区分は、次表を標準とする。

表 3.14 蓋設置 積算条件区分一覧

(積算単位：組)

蓋 1 組当り質量
200kg 以下
200kg を超え 800kg 以下
800kg を超え 2,000kg 以下

- (注) 1. 上表は、蓋の設置、調整リング及び受枠の設置等、その施工に必要な全ての機械・労務・材料費 (損料等を含む) を含む。ただし、蓋の材料費は含まない。
2. 蓋 1 組当り質量は、蓋部、調整リング及び受枠も含めた 1 組当り質量を計上する。
3. 蓋の材料費は別途計上する。

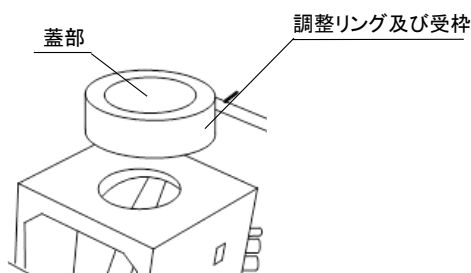

(蓋参考図)

(2) 代表機労材規格

下表機労材は、当該施工パッケージで使用されている機労材の代表的な規格である。

表 3.15 蓋設置 代表機労材規格一覧

項目	代表機労材規格		備考
機械	K1	バックホウ (クローラ型) [超小旋回型・クレーン機能付・排出ガス対策型 (第2次基準値)] 山積 0.28m ³ (平積 0.2m ³) 吊能力 1.7t	賃料
	K2	—	
	K3	—	
労務	R1	普通作業員	
	R2	運転手 (特殊)	
	R3	土木一般世話役	
	R4	特殊作業員	
材料	Z1	軽油 1.2 号 パトロール給油	
	Z2	—	
	Z3	—	
	Z4	—	
市場単価	S	—	

3-13 蓋 (材料費)

(1) 条件区分

蓋 (材料費) における積算条件区分はない。
積算単位は、組とする。

⑳ 防護柵復旧工（建地-D）

1. 適用範囲

本資料は、損傷等によるガードレール及びガードパイプの復旧作業に適用する。

1-1 適用できる範囲

(1) ガードレール及びガードパイプにおける損傷等による撤去・設置一式の復旧の場合

1-2 適用できない範囲(以下の場合、市場単価を適用)

- (1) 新設又は損傷等を受けていない更新・撤去工事の場合
(2) 損傷を受けていない場合の部材撤去・設置

2. 施工パッケージ

2-1 ガードレール復旧（SCB435010）

(1) 条件区分

条件区分は、次表を標準とする。

表 2.1 ガードレール復旧 積算条件区分一覧

(積算単位：m)

作業区分	材料費
コンクリート、 土中建込用支柱 及びレール	土中建込 Gr-A-4E 塗装
	土中建込 Gr-B-4E 塗装
	土中建込 Gr-C-4E 塗装
	土中建込 Gr-A-4E メッキ
	土中建込 Gr-B-4E メッキ
	コンクリート建込 Gr-A-2B 塗装
	コンクリート建込 Gr-B-2B 塗装
	コンクリート建込 Gr-C-2B 塗装
	コンクリート建込 Gr-A-2B メッキ
	コンクリート建込 Gr-B-2B メッキ
	各種
	無し
レールのみ	各種
	無し

- (注) 1. 上表は、損傷したガードレールの撤去及び設置の他、空気圧縮機、コンクリートブレーカ、ガス切断機等の損料及び運転経費、両柄ショベル、ソルハシ、スコップ、バール、工具等の損耗費及び電力に関する経費等、その施工に必要な全ての機械・労務・材料費（損料等を含む）を含む。
2. 現場条件等によりトラック（クレーン付）等が必要な場合には、別途計上する。
3. 舗装版削孔及びコンクリート削孔は含まない。
4. ガードレールの撤去・設置における土工、基礎は含まない。
5. 調整ポスト（キャップ式）が必要な場合は別途計上する。

(2) 代表機労材規格

下表機労材は、当該施工パッケージで使用されている機労材の代表的な規格である。

表 2.2 ガードレール復旧 代表機労材規格一覧

項目	代表機労材規格		備考
機械	K1	—	
	K2	—	
	K3	—	
労務	R1	普通作業員	
	R2	—	
	R3	—	
	R4	—	
材料	Z1	ガードレール 土中建込 Gr-B-4E 塗装	コンクリート、土中建込用 支柱及びレールの場合
		直ビーム B 板厚 3.2×幅 350×長さ 2, 330mm 塗装	レールのみの場合
	Z2	—	
	Z3	—	
	Z4	—	
市場単価	S	—	

2-2 ガードパイプ復旧 (SCB435011)

(1) 条件区分

条件区分は、次表を標準とする。

表 2.3 ガードパイプ復旧 積算条件区分一覧

(積算単位：m)

作業区分	材料費
コンクリート、 土中建込用支柱 及びパイプ	Gp-Ap-2E 土中建込 塗装
	Gp-Bp-2E 土中建込 塗装
	Gp-Cp-2E 土中建込 塗装
	Gp-Ap-2E 土中建込 メッキ
	Gp-Bp-2E 土中建込 メッキ
	Gp-Ap-2B コンクリート建込 塗装
	Gp-Bp-2B コンクリート建込 塗装
	Gp-Cp-2B コンクリート建込 塗装
	Gp-Ap-2B コンクリート建込 メッキ
	Gp-Bp-2B コンクリート建込 メッキ
	各種
	無し
パイプのみ	各種
	無し

- (注) 1. 上表は、損傷したガードパイプの撤去及び設置の他、空気圧縮機、コンクリートブレーカ、ガス切断機等の損料及び運転経費、両柄ショベル、ツルハシ、スコップ、バール、工具等の損料費及び電力に関する経費等、その施工に必要な全ての機械・労務・材料費（損料等を含む）を含む。
2. 現場条件等によりトラック（クレーン付）等が必要な場合には、別途計上する。
3. 舗装版削孔及びコンクリート削孔は含まない。
4. ガードパイプの撤去・設置における土工、基礎は含まない。
5. ガードパイプはGp型及びP型とも本施工パッケージを適用できる。

(2) 代表機労材規格

下表機労材は、当該施工パッケージで使用されている機労材の代表的な規格である。

表 2.4 ガードパイプ復旧 代表機労材規格一覧

項目	代表機労材規格		備考
機械	K1	—	
	K2	—	
	K3	—	
労務	R1	普通作業員	
	R2	—	
	R3	—	
	R4	—	
材料	Z1	ガードパイプ 土中建込 Gp-Bp-2E 塗装	コンクリート、土中建込用支柱及びパイプの場合
		ビームパイプ Gp-Bp 厚さ 3.2 外径 φ 48.6 長さ 2,000mm 塗装	パイプのみの場合
	Z2	—	
	Z3	—	
	Z4	—	
市場単価	S	—	

⑳ アスファルト舗装版削孔工（建地-D）

1. 適用範囲

本資料は、アスファルト舗装版等の削孔（ガードレールの支柱建込用の孔あけ等）において、削孔径 60 ～200mm、削孔深 200 ～ 400mm の場合に適用する。

2. 施工概要

施工フローは、下記を標準とする。

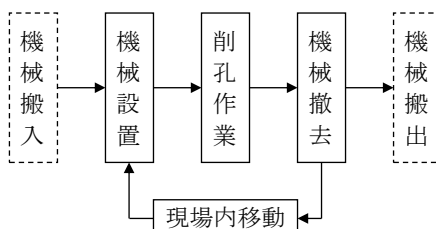

(注) 本歩掛で対応しているのは、実線部分である。

図 2-1 施工フロー

3. 機種の選定

機械・規格は次表を標準とする。

表 3.1 機種の選定

名 称	規 格	単 位	数 量	適 用
コンクリート穿孔機	電動式コアボーリングマシン・簡易仕様型・最大穿孔径φ25cm	台	1	路盤などの土と混層している場合についても適用できるものとする。
発動発電機	ガソリンエンジン駆動 3kVA	台	1	

(注) 発動発電機は、賃料とする。

4. 施工歩掛

(1) 施工歩掛は次表を標準とする。

表 4.1 削孔歩掛 (100 孔当り)

名 称	規 格	単 位	A s 削孔
土木一般世話役		人	0.8
特殊作業員		〃	4.9
普通作業員		〃	1.4
ダイヤモンドビット	各種	個	2.9
コンクリート穿孔機	電動式コアボーリングマシン・簡易仕様型・最大穿孔径φ25cm	日	5.2
発 動 発 電 機	ガソリンエンジン駆動 3kVA	〃	5.2
諸 雑 費 率		%	9.0

(注) 1. 諸雑費は、コンクリート穿孔機固定用のアンカー打込みに必要な費用であり、労務費及び機械運転経費の合計額に上表の率を乗じた金額を上限として計上する。
2. 足場が必要な場合は別途計上する。
3. コンクリート削孔工については「第Ⅱ編第 2 章共通工⑮コンクリート削孔工」を適用する。

(2) 適用削孔径及び使用ビット径については次表とする。

表 4.2 適用削孔径と使用ビット径 (mm)

削孔径範囲 (mm)	60 を超え 64 未満	64 以上 77 未満	77 以上 90 未満	90 以上 110 未満
使用ビット径	64.7	77.4	90.8	110.0
削孔径範囲 (mm)	110 以上 128 未満	128 以上 160 未満	160 以上 180 未満	180 以上 200 以下
使用ビット径	128.5	160.0	180.0	204.0

5. 単価表

(1) アスファルト削孔 (コンクリート穿孔機) 100 孔当り単価表

SWB435110

名 称	規 格	単 位	数 量	摘 要
土 木 一 般 世 話 役		人	0.8	表 4.1
特 殊 作 業 員		〃	4.9	〃
普 通 作 業 員		〃	1.4	〃
コンクリート穿孔機用ビット	ダイヤモンドビット	個	2.9	〃
コ ン ク リ ー ト 穿 孔 機	電動式コアボーリングマシン・ 簡易仕様型・最大穿孔径 φ25cm	日	5.2	〃 機械損料
発 動 発 電 機	ガソリンエンジン駆動 3kVA	〃	5.2	〃 機械賃料
諸 雑 費		式	1	〃
計				

(2) 機械運転単価表

機 械 名	規 格	適用単価表	指定事項
発 動 発 電 機	ガソリンエンジン駆動 3kVA	機-16	燃料消費量 →11 機械賃料数量 →1.3

③⑩ 道路付属物のコンクリート面塗装工 (建地-D)

1. 適用範囲

本資料は、道路付属物（コンクリートバリヤ等）のコンクリート面の塗装に適用する。

2. 施工歩掛

(1) コンクリート面清掃歩掛は次表とする。

表 2.1 コンクリート面清掃歩掛 (100m²当り)

名 称	規 格	単 位	数 量	摘 要
塗 装 工		人	1.8	

(注) 本表はコンクリート面に付着している塵埃等を清掃する場合に適用する。

(2) 塗装歩掛は次表とする。

表 2.2 コンクリート面下塗り歩掛 (1回塗り 100m²当り)

名 称	規 格	単 位	数 量	摘 要
塗 料		kg		施工塗料を計上する
塗 装 工		人	1.9	
諸 雑 費 率		%	10	

(注) 1. 本表は塗装面全面に塗装するものである。

2. 諸雑費は、ハケ等の工具損料であり材料費の合計額に上表の率を乗じた金額を上限として計上する。

3. 2回塗りの場合は、上記歩掛の2倍とする。

表 2.3 コンクリート面上塗り歩掛 (1回塗り 100m²当り)

名 称	規 格	単 位	数 量	摘 要
塗 料		kg		施工塗料を計上する
塗 装 工		人	2.0	
諸 雑 費 率		%	10	

(注) 1. 本表は塗装仕様により必要な面積を対象とする。

2. 諸雑費は、ハケ等の工具損料であり材料費の合計額に上表の率を乗じた金額を上限として計上する。

3. 2回塗りの場合は、上記歩掛の2倍とする。

3. 単価表

(1) コンクリート面清掃工 100m² 当り単価表

SWB435310

名 称	規 格	単 位	数 量	摘 要
塗 装 工		人	1.8	表 2.1
諸 雑 費		式	1	
計				

(2) コンクリート面下塗り工 1回塗り 100m² 当り単価表

SWB435320

名 称	規 格	単 位	数 量	摘 要
塗 装 工		人	1.9	表 2.2
諸 雑 費		式	1	〃
計				

(3) コンクリート面上塗り 1回塗り工 100m² 当り単価表

SWB435330

名 称	規 格	単 位	数 量	摘 要
塗 装 工		人	2.0	表 2.3
諸 雑 費		式	1	〃
計				

(4) 塗料材料費 100m² 当り単価表

SWB435340

名 称	規 格	単 位	数 量	摘 要
塗 料		kg		必要量計上する
諸 雑 費		式	1	
計				

③① 横断歩道橋補修工 (建地-D)

1. 適用範囲

本資料は横断歩道橋における橋面・階段部の補修作業に適用するものとする。

2. 施工歩掛

2-1 既設橋面舗装はぎ取り

厚さ5mm程度の薄層舗装をはぎ取る場合の施工歩掛は次表を標準とする。なお、積込みまで含み、運搬は別途計上する。

表 2.1 既設橋面舗装はぎ取り歩掛 (1m²当り)

名 称	規 格	単 位	数 量	摘 要
特 殊 作 業 員		人	0.02	
普 通 作 業 員		〃	0.2	

2-2 ノンスリップ撤去, 設置

(1) ノンスリップ撤去歩掛は次表を標準とする。

表 2.2 ノンスリップ撤去 (100m 当り)

名 称	規 格	単 位	数 量	摘 要
土 木 一 般 世 話 役		人	0.15	
特 殊 作 業 員		〃	1.0	
普 通 作 業 員		〃	0.5	

(注) 積込手間まで含んだものである。運搬費については別途計上するものとする。

(2) ノンスリップ設置 (穴あけ共) 歩掛は次表を標準とする。

表 2.3 ノンスリップ設置(穴あけ共) (100m 当り)

名 称	規 格	単 位	数 量	摘 要
ノ ン ス リ ッ プ		m	100	
土 木 一 般 世 話 役		人	0.7	穴あけ 設置 0.2+0.5
特 殊 作 業 員		〃	5.0	1.0+4.0
普 通 作 業 員		〃	2.0	0.5+1.5
電 気 ド リ ル 運 転	鉄工用 10~20mm	日	1	
発 動 発 電 機 運 転	ガソリンエンジン駆動 2kVA	〃	1	

(注) 1. 穴あけピッチは250 ~ 300mm, ノンスリップの幅は45 ~ 50mm を標準としたものである。
2. 発動発電機は賃料とする。

3. 単価表

(1) 既設橋面舗装はぎ取り 1m²当り単価表

SWB435410

名 称	規 格	単 位	数 量	摘 要
特 殊 作 業 員		人	0.02	表 2.1
普 通 作 業 員		〃	0.2	〃
諸 雑 費		式	1	

(2) ノンスリップ撤去 100 m当り単価表

SWB435420

名 称	規 格	単 位	数 量	摘 要
土 木 一 般 世 話 役		人	0.15	表 2.2
特 殊 作 業 員		〃	1.0	〃
普 通 作 業 員		〃	0.5	〃
諸 雑 費		式	1	

(3) ノンスリップ設置 (穴あけ共) 100 m当り単価表

SWB435450

名 称	規 格	単 位	数 量	摘 要
ノ ン ス リ ッ プ		m	100	表 2.3
土 木 一 般 世 話 役		人	0.7	〃
特 殊 作 業 員		〃	5.0	〃
普 通 作 業 員		〃	2.0	〃
電 気 ド リ ル 運 転	鉄工用 10~20mm	日	1	〃
発 動 発 電 機 運 転	ガソリンエンジン駆動 2kVA	〃	1	表 2.3 機械賃料
諸 雑 費		式	1	

(4) 機械運転単価表

機 械 名	規 格	適用単価表	指定事項
電 気 ド リ ル 運 転	鉄工用 10~20mm	機-14	
発 動 発 電 機 運 転	ガソリンエンジン駆動 2kVA	機-16	燃料消費量→8.4 機械賃料数量→1.3

第4章 橋梁工

- ① 鋼橋製作工……………IV-4-①- 1
- 1 請負工事費の積算体系……………IV-4-①- 1
 - 2 材料費……………IV-4-①- 2
 - 3 鋼橋製作費……………IV-4-①- 4
 - 4 横断歩道橋製作費……………IV-4-①-15
 - 5 桁輸送費……………IV-4-①-16
 - 6 架設費……………IV-4-①-16
 - 7 H形鋼橋梁……………IV-4-①-16
 - 8 一般管理費等……………IV-4-①-16
 - 9 ネームプレート……………IV-4-①-16
 - 10 単価表……………IV-4-①-17
- ② 橋梁塗装工(工場塗装及び塗装前処理)…IV-4-②- 1
- 1 適用範囲……………IV-4-②- 1
 - 2 塗装前処理……………IV-4-②- 1
 - 3 工場塗装……………IV-4-②- 2
 - 4 単価表……………IV-4-②- 4
- ③ 鋼橋架設工……………IV-4-③- 1
- 1 適用範囲……………IV-4-③- 1
 - 2 施工概要……………IV-4-③- 2
 - 3 機種の選定……………IV-4-③- 3
 - 4 支承工……………IV-4-③- 4
 - 5 地組工……………IV-4-③- 5
 - 6 架設工……………IV-4-③- 6
 - 7 本締め工……………IV-4-③- 8
 - 8 落橋防止装置取付工……………IV-4-③- 9
 - 9 アンカー工……………IV-4-③- 9
 - 10 小運搬工……………IV-4-③- 9
 - 11 架設用機械設備据付・解体……………IV-4-③-10
 - 12 合成床版工……………IV-4-③-18
 - 13 架設用機械設備及び工具の供用日数等
……………IV-4-③-19
 - 14 検査路架設工……………IV-4-③-20
 - 15 足場工、防護工及び登り栈橋工……………IV-4-③-21
 - 16 鋼床版現場溶接工……………IV-4-③-30
 - 17 単価表及び内訳表……………IV-4-③-32
 - 18 移動式クレーンの機種選定……………IV-4-③-42
- ④ プレビーム桁製作及び架設工……………IV-4-④- 1
- ④-1 プレビーム桁製作工(現場)……………IV-4-④- 1
 - 1 適用範囲……………IV-4-④- 1
 - 2 施工概要……………IV-4-④- 1
 - 3 プレビーム用鋼桁製作……………IV-4-④- 2
 - 4 プレビーム桁製作台工……………IV-4-④- 2
 - 5 主桁応力導入工……………IV-4-④- 2
 - 6 主桁製作用機械……………IV-4-④- 5
 - 7 単価表……………IV-4-④- 7
- ④-2 プレビーム桁架設工……………IV-4-④- 9
- 1 適用範囲……………IV-4-④- 9
 - 2 施工概要……………IV-4-④- 9
 - 3 架設工……………IV-4-④- 9
 - 4 単価表及び内訳書……………IV-4-④-13
- ⑤ 鋼橋床版工……………IV-4-⑤- 1
- 1 適用範囲……………IV-4-⑤- 1
 - 2 施工パッケージ……………IV-4-⑤- 1
- ⑥ グレーチング床版架設工及び足場工……………IV-4-⑥- 1
- 1 適用範囲……………IV-4-⑥- 1
 - 2 機種の選定……………IV-4-⑥- 1
 - 3 日当り編成人員……………IV-4-⑥- 1
 - 4 施工歩掛……………IV-4-⑥- 1
 - 5 単価表……………IV-4-⑥- 3
- ⑦ ポストテンション桁製作工……………IV-4-⑦- 1
- 1 適用範囲……………IV-4-⑦- 1
 - 2 施工概要……………IV-4-⑦- 1
 - 3 施工歩掛……………IV-4-⑦- 2
 - 4 使用材料……………IV-4-⑦- 2
 - 5 機種の選定等……………IV-4-⑦- 3
 - 6 単価表……………IV-4-⑦- 4
- ⑧ プレキャストセグメント主桁組立工……………IV-4-⑧- 1
- 1 適用範囲……………IV-4-⑧- 1
 - 2 施工概要……………IV-4-⑧- 1
 - 3 機種の選定……………IV-4-⑧- 1
 - 4 施工歩掛……………IV-4-⑧- 2
 - 5 使用材料……………IV-4-⑧- 2
 - 6 機械経費……………IV-4-⑧- 3
 - 7 内訳書及び単価表……………IV-4-⑧- 3
- ⑨ PC橋架設工……………IV-4-⑨- 1
- 1 適用範囲……………IV-4-⑨- 1
 - 2 施工概要……………IV-4-⑨- 1
 - 3 トラッククレーンによる架設……………IV-4-⑨- 3
 - 4 架設桁による架設……………IV-4-⑨- 6
 - 5 横組工……………IV-4-⑨- 8
 - 6 支承工……………IV-4-⑨-13
 - 7 落橋防止工……………IV-4-⑨-14

8	PC板工(PCコンボ桁のみ)……………IV-4-⑨-15	4	施工歩掛……………IV-4-⑯- 2
9	床版工(PCコンボ桁のみ)……………IV-4-⑨-17	5	供用日数……………IV-4-⑯- 6
10	架設工程割合……………IV-4-⑨-17	6	横断歩道橋側板工(裾隠し板、目隠し板) ……………IV-4-⑯- 7
11	内訳書及び単価表……………IV-4-⑨-18	7	内訳書及び単価表……………IV-4-⑯- 8
⑩	ポストテンション場所打ホロースラブ橋工 ……………IV-4-⑩- 1	⑰	鋼製橋脚設置工……………IV-4-⑰- 1
1	適用範囲……………IV-4-⑩- 1	1	適用範囲……………IV-4-⑰- 1
2	施工概要……………IV-4-⑩- 1	2	施工概要……………IV-4-⑰- 1
3	施工歩掛……………IV-4-⑩- 1	3	機種の選定……………IV-4-⑰- 2
4	落橋防止装置取付工……………IV-4-⑩- 5	4	アンカーフレーム架設工……………IV-4-⑰- 2
5	支承工……………IV-4-⑩- 6	5	鋼製橋脚地組工……………IV-4-⑰- 3
6	単価表……………IV-4-⑩- 7	6	鋼製橋脚架設工……………IV-4-⑰- 3
⑪	ポストテンション場所打箱桁橋工……………IV-4-⑪- 1	7	現場溶接工……………IV-4-⑰- 4
1	適用範囲……………IV-4-⑪- 1	8	本締め工……………IV-4-⑰- 5
2	施工概要……………IV-4-⑪- 1	9	足場工……………IV-4-⑰- 5
3	施工歩掛……………IV-4-⑪- 2	10	クレーンの運転日数……………IV-4-⑰- 5
4	落橋防止装置取付工……………IV-4-⑪- 7	11	内訳書及び単価表……………IV-4-⑰- 6
5	単価表……………IV-4-⑪- 8	⑱	プレテンション桁……………IV-4-⑱- 1
⑫	RC場所打ホロースラブ橋工……………IV-4-⑫- 1	1	桁購入……………IV-4-⑱- 1
1	適用範囲……………IV-4-⑫- 1	2	その他……………IV-4-⑱- 1
2	施工概要……………IV-4-⑫- 1	⑲	橋台・橋脚工……………IV-4-⑲- 1
3	施工歩掛……………IV-4-⑫- 2	⑲-1	橋台・橋脚工(1) ……IV-4-⑲- 1
4	単価表……………IV-4-⑫- 3	1	適用範囲……………IV-4-⑲- 1
⑬	架設支保工……………IV-4-⑬- 1	2	施工概要……………IV-4-⑲- 2
1	架設支保工法の選定……………IV-4-⑬- 1	3	施工歩掛……………IV-4-⑲- 2
2	施工概要……………IV-4-⑬- 1	4	単価表……………IV-4-⑲-11
3	くさび結合支保工……………IV-4-⑬- 2	⑲-2	橋台・橋脚工(2) ……IV-4-⑲-13
4	支柱支保工……………IV-4-⑬- 5	1	適用範囲……………IV-4-⑲-13
5	仮設材供用日数……………IV-4-⑬- 9	2	施工歩掛……………IV-4-⑲-13
6	単価表……………IV-4-⑬-10	3	単価表……………IV-4-⑲-14
⑭	伸縮装置工(鋼製)……………IV-4-⑭- 1	⑳	照明工……………IV-4-⑳- 1
1	適用範囲……………IV-4-⑭- 1	1	硬質ビニル管及び鋼管布設……………IV-4-⑳- 1
2	既製品ジョイントの定義……………IV-4-⑭- 1	2	ケーブル管内配線……………IV-4-⑳- 1
3	本体構造形式……………IV-4-⑭- 1		
4	施工概要……………IV-4-⑭- 2		
5	施工歩掛……………IV-4-⑭- 2		
6	材料使用量……………IV-4-⑭- 4		
7	単価表……………IV-4-⑭- 5		
⑮	橋梁排水管設置工……………IV-4-⑮- 1		
1	適用範囲……………IV-4-⑮- 1		
2	施工概要……………IV-4-⑮- 1		
3	施工パッケージ……………IV-4-⑮- 1		
⑯	歩道橋(側道橋)架設工……………IV-4-⑯- 1		
1	適用範囲……………IV-4-⑯- 1		
2	施工概要……………IV-4-⑯- 1		
3	機種の選定……………IV-4-⑯- 2		

第4章 橋梁工

① 鋼橋製作工（建地-E）

1. 請負工事費の積算体系

1-1 請負工事費の構成は、次のとおりとする。

(1) 一括請負の場合

工場製作から現場架設まで、一括請負とする場合には次のとおりとする。

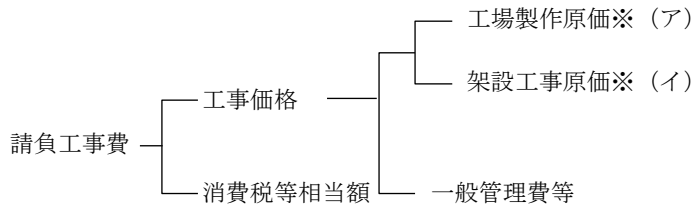

(2) 工場製作

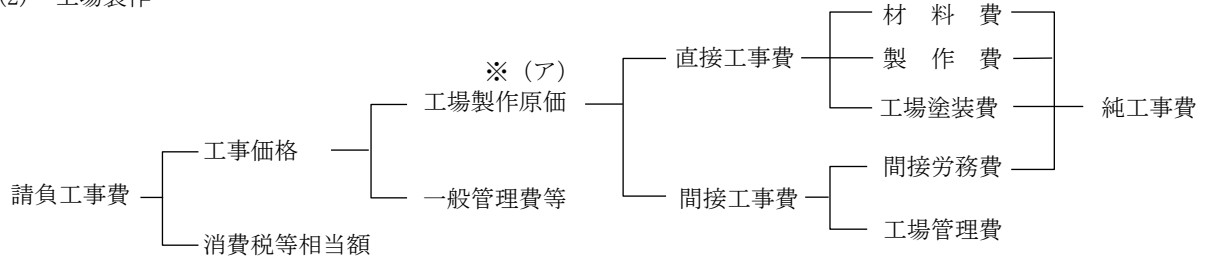

(3) 架設工事

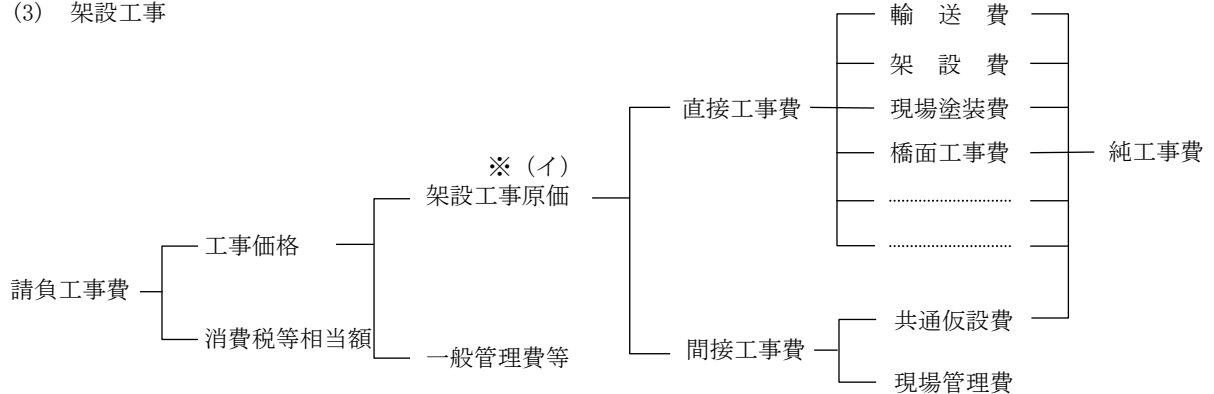

* トレーラーへの積込みは、上記 (2) 工場製作に含む。

1-2 請負工事費の費目

(1) 工場製作

1) 直接工事費

直接工事費は、材料費、製作費及び工場塗装費の3要素について積算するものとする。

・材料費

材料費は、製作に必要な材料の費用で、鋼材費（鋼板、形鋼）、製品購入費（ボルトナット、支承等）、副資材費（溶接棒、酸素等の補助材料）等からなる。

・製作費

製作費は、工場製作にかかる労務費で全体製作工数に直接労務単価を乗じて求める。

・工場塗装費

鋼板の素地調整として行う原板ブラスト、一次プライマー等、さらに桁製作完了後に行う塗装を計上する。

耐候性の場合には製品ブラスト費、安定化処理を施す場合は安定化処理費を別途計上する。

2) 間接工事費

間接工事費は、間接労務費と工場管理費からなる。

・間接労務費

間接労務費は工場製作にかかる間接費で、間接作業賃金、事務技術職員給与、間接外注費、横持運搬費からなり、製作費の中に計上された直接労務費に対して、間接労務費率 37.6%を乗じて求める。

・工場管理費

工場管理費は工場製作にかかる間接費で、福利厚生費、修繕維持費、事務用品費、通信・交通費、動力・用水・光熱費、交際費、地代家賃、減価償却費、租税公課、保険料、動産賃貸料、電算関係費、雑費からなり、直接工事費と間接労務費の和である純工事費から材料費(但し、工場塗装に係る材料費は除く)を除いた額に工場管理費率 28.8%を乗じて求める。

3) 一般管理費等

一般管理費等は、工場製作原価(直接工事費+間接工事費)に「第I編第3章①一般管理費等及び消費税相当額」に規定する一般管理費等率を乗じて求める。

4) 消費税等相当額

消費税等相当額は、工事価格に消費税の税率を乗じて得た額を積算するものとする。

5) 材料等の価格等の取扱い

工事価格に係る各費目の積算に使用する材料等の価格等は、消費税等相当分を含まないものとする。

(2) 架設工事

1) 直接工事費

直接工事費は、輸送費、架設費、現場塗装費及び橋面工事費(床版工事費、照明工事費など)について積算するものとする。

2) 間接工事費

間接工事費は、共通仮設費と現場管理費からなるものであり、「第I編第2章工事費の積算②間接工事費」によって求める。

3) 一般管理費等

一般管理費等は、架設工事原価(直接工事費+間接工事費)に「第I編第3章①一般管理費等及び消費税相当額」に規定する一般管理費等率を乗じて求める。

4) 消費税等相当額

消費税等相当額は、工事価格に消費税の税率を乗じて得た額を積算するものとする。

5) 材料等の価格等の取扱い

工事価格に係る各費目の積算に使用する材料等の価格等は、消費税等相当分を含まないものとする。

(3) 架設工事

2. 材料費

2-1 鋼材単価の決定時期

鋼材単価は、原則として入札時における市場価格とする。

2-2 鋼材のベース価格

ベース価格とは、一般に鋼材の販売価格の基礎となるものであって、定められた基準のものをいい、積算においては原則として物価資料による高炉メーカーの販売価格によるものとする。

ただし、ボルト類、鉄筋用丸鋼、鋳鍛造品、非鉄金属、パイプ等は、高炉メーカー以外の製品を使用し得る。

2-3 エキストラ

(1) 規格エキストラ

形鋼、鋼板ともに、物価資料等に示された規格エキストラ(特別仕様エキストラ含む)を加算する。

(2) 寸法エキストラ(鋼板についてのみ適用する)

1) 中厚板(中板、厚板)

標準的な寸法、構造諸元の橋梁の場合、巾、長さに関する寸法エキストラとしては、次の値を標準として用いてよい。

・ガーダー形式	1,000 円/t
・ボックス //	1,600 円/t
・トラス・アーチ //	1,600 円/t

なお、厚さに関する寸法エキストラは、物価資料等により別途加算する。

2) 寸法エキストラ(巾・長さ)は橋梁上部工に準じて下表のとおりとする。

鋼 脚	角型	ボックス形式
	円型	ガーダー形式
アンカーフレーム		ガーダー形式

(注) その他は、橋梁上部工に準ずるものとする。

3) なお、付属物(伸縮継手、高欄、防護柵、検査路等)及び横断歩道橋の材料費においては、寸法エキストラは計上しないものとする。

- (3) 切揃料
計上しない。
- (4) その他のエキストラ
原則として、計上しない。
- 2-4 割増率（ロス率）
鋼材の割増しは鋼材単価の中で行い、数量の割増しはしない。
割増率は表 2.1 の通りである。

表 2.1 鋼材の割増率（ロス率）

種 別	割 増 率	適 用
鋼 板	15%	
形 鋼	12%	棒鋼, 製作するボルト(H. T. B, スタッドジベルは除く), 平鋼, 鋼管, 縞鋼板等を含む。

(注) なお, H. T. B 及びスタッドジベルは製品価格とする。

- 2-5 スクラップ
割増しされた鋼材の 70%が回収可能とし、その単価はヘビー H1 扱いとする。
スクラップの単価は物価資料等により公示されているものを用いる。
- 2-6 鋼種別単価
鋼種別の鋼材単価は、次式により算出する。
鋼種別単価 = [ベース価格 + エキストラ] × (1 + α) - 0.7 × α × (スクラップ単価)
α : 鋼材の割増率で表 2.1 に示す値を用いる。
- 2-7 数量計算の原則
原則として純断面で計算する。単位は kg とし、小数点以下を丸めること。
材料の数量計算をする場合、異形部材で組合せ等により矩形部材と考えられるものや、非常に大きな端材を生ずるものについては、その部材の実質量（ネット質量）で計上することを原則とするが、極端な異形部材でどうしても1つ1つ四辺形部材から切り出さなければならないものや形状が複雑で面積の算出が困難なものなどについては、グロス質量で計上してもよい。

表 2.2 数量計算の分類

ネット質量で計算するものの例	グロス質量で計算するものの例
1 矩形部材・台形部材, 平行四辺形部材	1 形状の複雑なガセットプレート
2 全長にわたってテーパのついた部材	2 板厚変化のテーパ
3 伸縮継手の楕形部	3 板幅変化のテーパ
4 ラーメン形又はフレーム形の対傾構の開口部	4 スチフナーの切欠
	5 ハンドホール, マンホール, リベット, ボルトの穴など
	ただし, トラス橋のガセット, ハンドホールについては, ネット質量で計算する方が適当な場合もあるので注意を要する。

2-8 溶接材料費及び副資材費

(1) 溶接材料費

標準的な寸法・構造諸元の橋梁の場合、溶接材料の質量をあげて計上せず、副資材費に含めて積算してよい。

(2) 副資材費

副資材費は、工場製作にかかる溶接材料及び消耗材料で、加工鋼重（購入部品を除いた鋼材の質量）当り溶接材料込みで12,000円/tとする。

(注)1. 钣桁以外の加工鋼重は、大型材片質量及び小型材片質量の合計となる。

2. 単純钣桁及び連続钣桁の場合の加工鋼重は、大型材片質量・小型材片質量及び対斜傾構・横構の加工鋼重の合計となる。

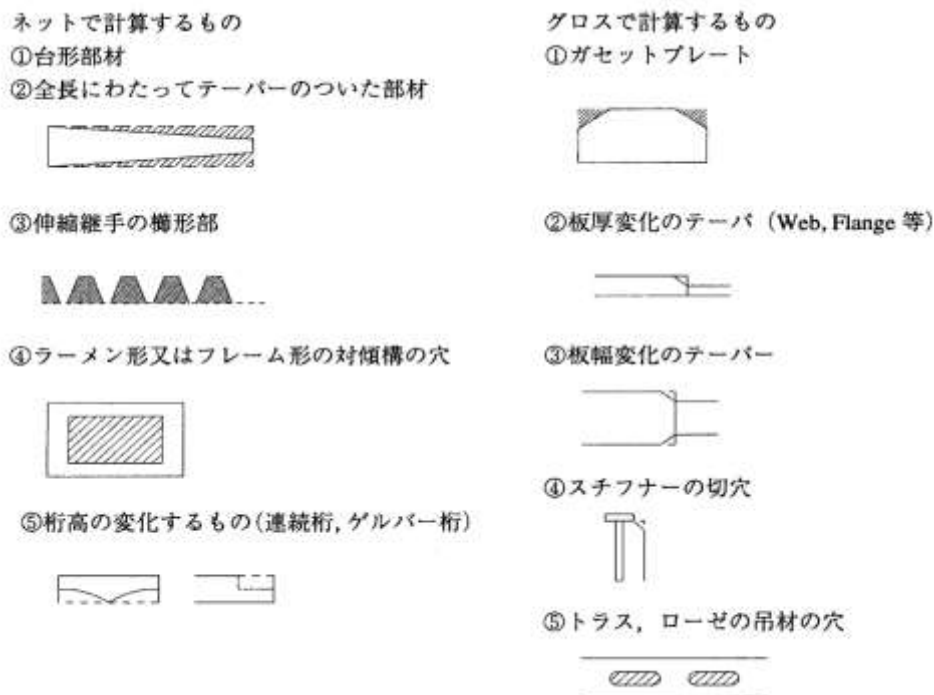

3. 鋼橋製作費

3-1 製作工数

(1) 橋梁の製作工数は次式により算出するのを原則とする。

1) 全体製作工数 (Y)

$$Y = \{(Y_1 + Y_2) \times K + Y_3 + Y_4\} \times (1 + \alpha) \times (1 + \beta) \times (1 + \gamma) \times (1 + \delta) + Y_5$$

Y_1, Y_2, Y_3, Y_4, Y_5 : 各工数要素

α : 重連による補正率 (表 3.8)

β : 斜橋又は曲線橋による補正 (表 3.9 又は表 3.10)

ただし、斜橋と曲線橋の補正の重加算は行わず、いずれか大きい補正率を採用する。

γ : 桁高変化による補正率 (表 3.11)

δ : 平均支間長による工数の補正率 (表 3.12)

K: 570材相当品による影響割増

(注) 製作工数は小数以下2位止め (3位四捨五入) とする。

なお、各工数要素 (Y_1, Y_2, Y_3, Y_4, Y_5) についても同様の扱いとする。

2) 本体の加工組立工数 (Y_1)

$$Y_1 = A_1 \times a_1 \times K_1 + A_2 \times a_2 \times K_2$$

A_1 : 大型材片数

A_2 : 小型材片数

a_1 : 大型1材片当りの橋梁形式による標準工数 (表 3.1)

a_2 : 小型1材片当りの橋梁形式による標準工数 (表 3.1)

K_1 : 大型1材片当りの重量による影響係数 (表 3.2)

K_2 : 小型1材片当りの重量による影響係数 (表 3.2)

(注) 大型材片とは、主要な部材 (主桁, 横桁, 縦桁, 主構) のフランジ及び腹板。

小型材片とは、上記以外の材片 (補剛材, ダイヤフラム, 添接板等)。

なお、詳細については、「鋼道路橋数量集計マニュアル」(平成15年3月, 国土交通省)を参照のこと。

3) 本体の溶接工数 (Y₂)

$$Y_2 = B_1 \times b_1 / 10 + B_2 \times b_2 / 10$$

B₁: 大型材片板継溶接延長 (6mm 換算長)

B₂: 大型材片T継手溶接延長 (実長)

b₁: 大型材片板継溶接 10m 当りの橋梁形式による標準工数 (表 3.1)

b₂: 大型材片T継手溶接 10m 当りの橋梁形式による標準工数 (表 3.1)

(注) B₁は大型材片どうしの板継溶接延長を 6mm サイズの隅肉溶接延長に換算した値。

B₂は大型材片どうしのT継手溶接延長の実長。

なお、詳細については、「鋼道路橋数量集計マニュアル」(平成 15 年 3 月, 国土交通省)を参照のこと。

4) 570 材相当品による影響割増 (K)

$$K = 1 + K_3 \times W_0$$

K₃: 570 材相当品による影響係数 (表 3.3)

W₀: 570 材相当品の本体加工鋼重に占める割合

5) 本体の仮組立工数 (Y₃)

1)~3)に示す条件を全て満たす橋梁については、原則として本体の仮組立を簡略化するものとし、補正率 ε (別表) を用いて本体の仮組立工数を低減する。

1) 鉸桁橋 (I 形断面) 又は箱桁橋であること。

2) 直橋であること。(桁が直橋である橋。支点折れ桁含む。)

3) 鉸桁橋では斜角が 75° 以上, 箱桁橋では斜角が 90° であること

ただし、特段の理由(桁高が変化する場合, 溶接継手を採用する場合, ベント架設以外の架設方法を採用する場合, その他「標準的」と解釈できない理由がある場合等)がある場合にはこの限りではない。

$$Y_3 = C \times c \times K_4 \times (1 + \varepsilon)$$

C: 本体の全体部材数^注

c: 部材の橋梁形式による標準工数 (表 3.1)

K₄: 1 部材当り重量による影響係数 (表 3.4)

ε: 仮組立の簡略化による補正率 (別表)

(注) 部材とは、架設時に継手により組立てられる材片の工場組立単位。単純鉸桁, 連続鉸桁は対傾構・横構を含む。

なお、詳細については、「鋼道路橋集計マニュアル」(平成 15 年 3 月, 国土交通省)を参照すること。

別表 仮組立の簡略化による補正率

形式	低減率
単純鉸桁 連続鉸桁	-41%
箱桁	-20%

6) 対傾構及び横構組立工数 (Y₄) (単純鉸桁・連続鉸のみ)

$$Y_4 = (C_1 \times c_1 \times K_5) + (C_2 \times c_2 \times K_5)$$

C₁: 対傾構部材数

C₂: 横構部材数

c₁: 対傾構 1 部材当りの標準工数 (表 3.6)

c₂: 横構 1 部材当りの標準工数 (表 3.6)

K₅: (主桁高) × (主桁間隔) 面積による影響係数 (表 3.7)

(注) 対傾構部材数, 横構部材数については、「鋼道路橋数量集計マニュアル」(平成 15 年 3 月, 国土交通省)を参照のこと。

7) 付属物製作工数 (Y₅)

$$Y_5 = D \times d \times (1 + \alpha) \times (1 + \beta) + E \times e \times (1 + \beta) + F \times f \times (1 + \beta) + G \times g \times (1 + \alpha)$$

D : 伸縮継手の加工鋼重

d : 伸縮継手の標準工数 (表 3.13)

E : 高欄の加工鋼重

e : 高欄の標準工数 (表 3.14)

F : 橋梁用防護柵の加工鋼重

f : 橋梁用防護柵の標準工数 (表 3.15)

G : 検査路の加工鋼重

g : 検査路の標準工数 (表 3.16)

α : 重連による補正率 (表 3.8)

β : 斜橋又は曲線橋による補正率 (表 3.9 又は表 3.10)

ただし、斜橋と曲線橋の補正の重加算は行わず、いずれか大きい補正率を採用する。

表 3.1 橋梁形式別標準工数

要素 形式	a ₁ (人/個)	a ₂ (人/個)	b ₁ (人/10m)	b ₂ (人/10m)	c (人/個)
単 純 鈹 桁	1.15	0.25	0.94	0.39	0.43
連 続 鈹 桁	1.22	0.19	0.78	0.37	0.38
箱 桁	2.25	0.31	0.87	0.37	3.09
鋼 床 版 鈹 桁	0.99	0.20	0.92	0.62	3.61
鋼 床 版 箱 桁	3.78	0.33	1.03	0.53	6.24
ト ラ ス	0.56	0.33	0.75	0.32	0.79
ア ー チ	1.59	0.41	0.93	0.55	2.55
ラ ー メ ン	1.98	0.40	0.80	0.57	3.26
角 型 鋼 橋 脚	3.70	0.63	1.69	3.30	10.66
丸 型 鋼 橋 脚	6.39	0.54	0.32	0.86	8.20
角型アンカー フ レ ー ム	—	0.35	—	—	11.67
丸型アンカー フ レ ー ム	—	0.19	—	—	5.57

表 3.2 大型 1 材片当りの重量による影響係数 (K₁) 及び
小型 1 材片当りの重量による影響係数 (K₂)

影響係数 (K ₁)	影響係数 (K ₂)
0.67X + 0.33	0.86X + 0.14

ただし、X : (大型材片重量 ÷ 大型材片数) ÷ 大型材片標準重量 又は
(小型材片重量 ÷ 小型材片数) ÷ 小型材片標準重量

表 3.3 570 材相当品による影響係数 (K₃)

形 式	K ₃
単純鈹桁及び連続鈹桁	0.28
上記以外の形式	0.25

表 3.4 1 部材当りの重量による影響係数 (K₄)

影響係数 (K ₄)
0.82X + 0.18

ただし、X : (加工鋼重 ÷ 部材数) ÷ 部材標準重量

表 3.5 標準重量 (kg)

要素 形式	大型材片	小型材片	部 材
単 純 鋳 桁	847	20.4	1,016
連 続 鋳 桁	724	18.6	918
箱 桁	1,235	33.7	6,165
鋼床版鋳桁	509	23.3	7,036
鋼床版箱桁	1,698	34.3	10,022
ト ラ ス	229	18.4	1,146
ア ー チ	749	24.4	3,886
ラ ー メ ン	908	28.2	5,131
角型鋼橋脚	1,708	63.2	17,719
丸型鋼橋脚	2,523	45.4	14,389
角型アンカー フ レ ー ム	—	29.7	10,914
丸型アンカー フ レ ー ム	—	13.4	4,198

表 3.6 対傾構・横構標準工数 (単純鋳桁・連続鋳桁のみ)

(人/個)

要素 形式	対傾構部材 (C1)		横構部材 (C2)	
	形鋼構造	鋳桁トラス構造	形鋼構造	溶接構造
単純鋳桁	0.81	1.17	0.32	0.39
連続鋳桁				

表 3.7 (主桁高×主桁間隔) 面積による影響係数 (K₅)

面積(m ²)	K ₅	
	対傾構	横構
X < 4	0.93	0.92
4 ≤ X < 6	1.00	1.00
6 ≤ X	1.14	1.16

ただし、X：主桁高(m)×主桁間隔(m)

(2) 製作工数の補正

重連、斜橋又は曲線橋、桁高変化、平均支間長による工数の補正率はそれぞれ小数点以下を四捨五入して整数とする。(単位%)

1) 重連による補正率

同一橋梁形式において、支間長、主桁本数、主桁間隔、斜角、曲率が同一の橋梁が重連する場合は、連数により下記に示す表で工数を補正する。

表 3.8 重連による補正率

連 数	補 正 率
2	-3%
3・4	-4%
5・6	-6%
7以上	-7%

(注) 連続桁の場合は、1連続桁を1連とする。

(例)

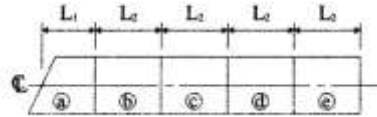

単純桁で㉑,㉒,㉓,㉔,㉕が同一の場合
 低減率 = $\frac{1}{5} \times 0 + \frac{4}{5} \times -4 = -3.2 = -3\%$

2) 斜橋による工数の補正

橋端部が斜めである橋梁（平面的に斜めである橋梁（図-1 参照））では斜角（ α ）により表 3.9 に示す率で工数を補正する。



図-1 斜橋の例

表 3.9 斜角による補正率

斜角 (α)	割 増 率	
	箱桁形式	箱桁形式以外
$75^\circ \leq \alpha < 90^\circ$	+3%	+3%
$45^\circ \leq \alpha < 75^\circ$	+3%	+5%
$\alpha < 45^\circ$	+3%	+10%

(注) 斜橋による工数補正は、次により行うものとする。

(イ) 片側斜角の場合

(単純桁)

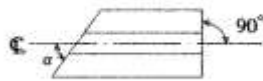

補正率 = α による該当補正率 $\times 1.0$

(3 径間連続桁)

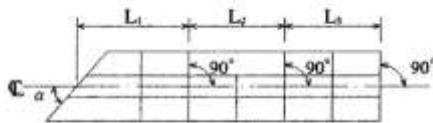

L_1, L_2, L_3 は道路中心線の支間長

補正率 = α による該当補正率 $\times 1.0 \times \frac{L_1}{L_1 + L_2 + L_3}$

(ロ) 連続桁において、中間支点のみ斜角を有する場合

(2 径間連続桁)



補正率 = α による該当補正率 $\times 1.0$

(3 径間連続桁)



L_1, L_2, L_3 は道路中心線の支間長

補正率 = α による該当補正率 $\times \frac{L_1 + L_2}{L_1 + L_2 + L_3}$

(ハ) 直橋であるが横軸方向に扇状に配置した場合

a) 全主桁が扇状配置

$$\text{平均斜角 } \alpha = \frac{\alpha_1 + \alpha_2 + \dots + \alpha_n}{\text{主桁本数}}$$

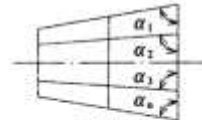

補正率 = 平均斜角 α に該当する補正率 $\times 1.0$

b) 一部の桁が扇状配置

$$\text{平均斜角 } \alpha = \frac{\alpha_1 + \alpha_2 + \dots}{\text{斜主桁本数}}$$

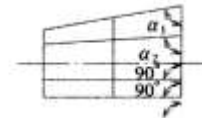

補正率 = 平均斜角 α に該当する補正率 $\times \frac{\text{斜主桁本数}}{\text{全主桁本数}}$

c) 連続桁で一部の支間でなおかつ一部の桁が扇状配置

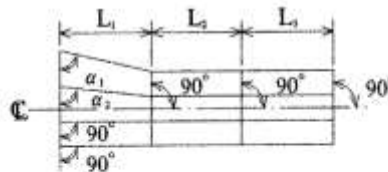

$$\text{平均斜角 } \alpha = \frac{\alpha_1 + \alpha_2 + \dots}{\text{斜主桁本数}}$$

$L_1 + L_2 + L_3$ は道路中心線の支間長

補正率 = 平均斜角 α に該当する補正率 $\times \frac{\text{斜主桁本数}}{\text{全主桁本数}} \times \frac{L_1}{L_1 + L_2 + L_3}$

3) 曲線橋による工数の補正

桁自体を湾曲させて曲線橋としている橋梁では、道路中心線における曲線半径 (R) により表 3.10 に示す率で工数を補正する。

曲線半径が変化する場合、支間毎に最小曲線半径により工数を補正する。
なお、補正率を異にする径間がある場合は、支間長の加重平均とする。

表 3.10 曲線橋による補正率

曲線半径 (R)	割 増 率	
	箱桁形式	箱桁形式以外
250m ≤ R < 500m	+19%	+9%
100m ≤ R < 250m	+25%	+15%
R < 100m	+29%	+20%

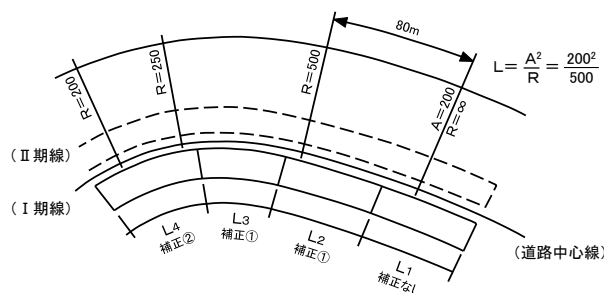

L₁, L₂, L₃, L₄は道路中心線の支間長とする。

$$\text{補正率} = \frac{L_1 \times 0 + L_2 \times \text{補正率①} + L_3 \times \text{補正率①} + L_4 \times \text{補正率②}}{L_1 + L_2 + L_3 + L_4}$$

4) 桁高変化による補正率

箱桁形式・鈹桁形式・トラス形式について、支間毎に桁高 (腹板高、主構高) を 15cm 以上曲線的に変化させている (切り欠き部を除く) 橋梁では、下記に示す表で工数を割増する。

なお、補正率の有無は支間毎に適用し、補正率は支間長の加重平均とする。

表 3.11 桁高変化による補正率

形 式	補正率
箱 桁 形 式	+11%
鈹桁形式, トラス形式	+5%

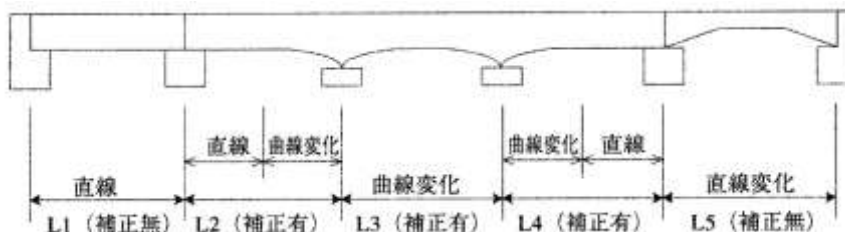

L₁, L₂, L₃, L₄, L₅は道路中心線の支間長とする。

$$\text{補正率} = \frac{L_1 \times 0 + L_2 \times \text{補正率} + L_3 \times \text{補正率} + L_4 \times \text{補正率} + L_5 \times 0}{L_1 + L_2 + L_3 + L_4 + L_5}$$

5) 平均支間長による工数の補正率は表 3.12 による。

表 3.12 平均支間長による工数の補正率

(単純鉄桁)		(連続鉄桁)	
平均支間長 (m)	増減率	平均支間長 (m)	増減率
～20 未満	-10%	～20 未満	-9%
20 以上～30 未満	-4%	20 以上～30 未満	-5%
30 以上～40 未満	0%	30 以上～	0%
40 以上～	+2%		

(箱桁)		(鋼床版鉄桁)	
平均支間長 (m)	増減率	平均支間長 (m)	増減率
～30 未満	-7%	～25 未満	-5%
30 以上～40 未満	-5%	25 以上～35 未満	0%
40 以上～50 未満	-3%	35 以上～45 未満	+5%
50 以上～60 未満	0%	45 以上～	+7%
60 以上～70 未満	+2%		
70 以上～	+5%		

(鋼床版箱桁)		(トラス)	
平均支間長 (m)	増減率	平均支間長 (m)	増減率
～35 未満	-11%	～60 未満	-4%
35 以上～45 未満	-7%	60 以上～90 未満	0%
45 以上～55 未満	-2%	90 以上～	+7%
55 以上～	0%		

(アーチ系)		(ラーメン)	
平均支間長 (m)	増減率	平均支間長 (m)	増減率
～ 55 未満	-3%	～40 未満	-11%
55 以上～145 未満	0%	40 以上～70 未満	0%
145 以上～	+2%	70 以上～	+5%

(3) 工場製作の対象となる伸縮継手、高欄、橋梁用防護柵、検査路を発注する場合の製作工数は以下を標準とする。

また、補修取替など、単独で工場製作の対象となる上記付属物を発注する場合も同様とする。

表 3.13 伸縮継手標準工数 (人/t)

形 式	標 準 工 数	付 属 物 図 集
フィンガー形式	11.2	J-1
車道部はフィンガー形式 歩道部重ね合わせ(踏板)形式	12.2	J-2

表 3.14 高欄標準工数 (人/t)

形 式	標準工数	付属物図集
主要横梁, 下段横梁, 支柱とも角形鋼管を主体としたもの (横ビーム型)	8.0	K-1
主要横梁, 下段横梁はパイプ, 支柱は角形鋼管を用いたもの (横ビーム型)	9.1	K-2
主要横梁, 下段横梁はパイプ, 支柱は鋼板を加工したものをを用いたもの (横ビーム型)	10.3	K-3
主要横梁, 下段横梁, 支柱とも角形鋼管, 縦さんにフラットバーを用いたもの (縦さん用)	11.1	K-4

表 3.15 橋梁用防護柵標準工数 (人/t)

橋梁用防護柵の形式		標準工数	付属物図集
路側用	主要横梁幅が200mmを超える角形鋼管を用いたもの	下段横梁1段	B-1
		下段横梁2段	B-2
路側用	主要横梁幅が200mm以下の角形鋼管を用いたもの	下段横梁1段	B-3
		下段横梁2段	B-4
高欄兼用型		—	B-5

表 3.16 検査路標準工数 (人/t)

形 式	標準工数
桁付検査路	9.6
脚廻り検査路	11.3

- (注)1. 桁付検査路とは, 鋼上部工の主桁, 主構に取付ける検査路。
2. 脚廻り検査路とは, 下部工 (橋台, 橋脚) に取付ける検査路。

付属物図集

J-1 (歩道なし, フィンガー形式)

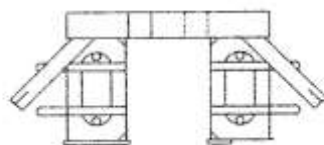

J-2 (歩道あり) 車道: フィンガー形式
歩道: 踏板形式



図-1 伸縮装置構造形式

高欄構造形式

K - 1

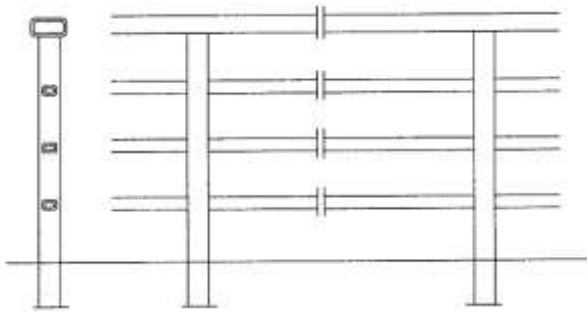

K - 3

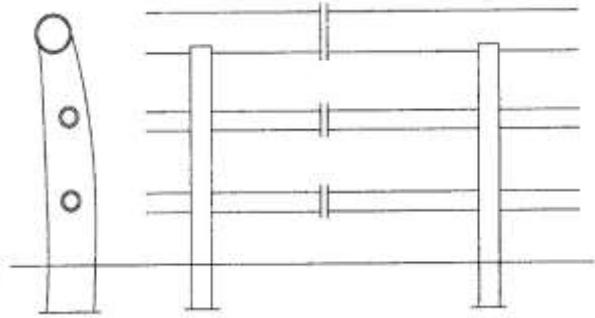

K - 2

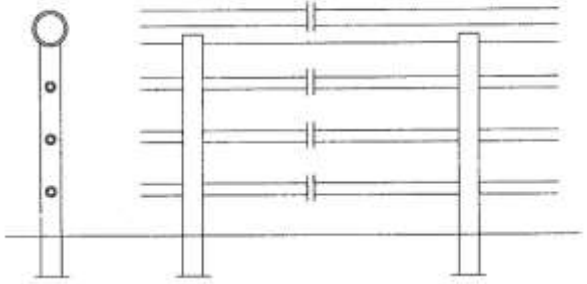

K - 4

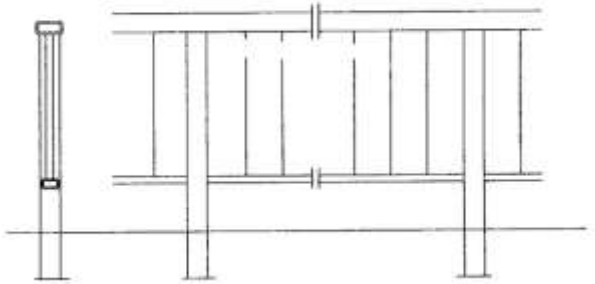

防護欄構造形式

B - 1

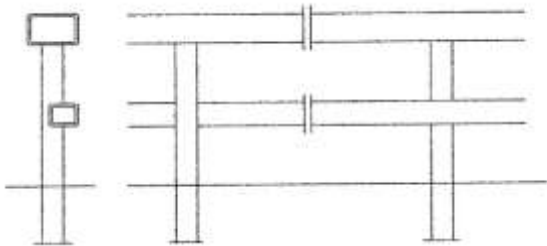

B - 3

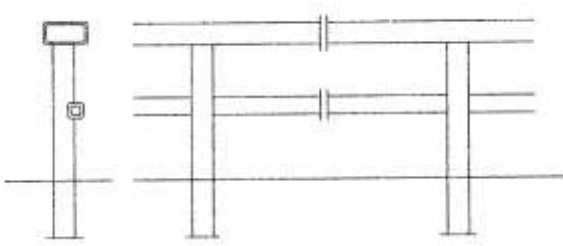

B - 2

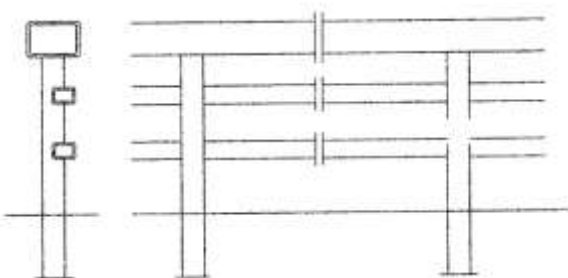

B - 4

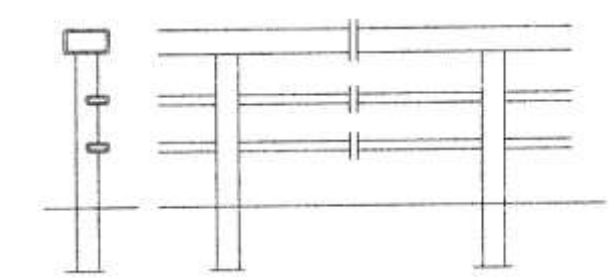

B - 5

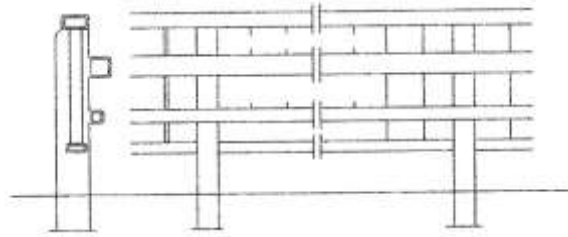

(注) 工数の補正は、表 3.17 に従って伸縮継手、高欄、橋梁用防護柵、検査路の製作にも適用する。

表 3.17 付属物の工数の補正

種別	重連	斜橋	曲線橋	桁高変化	平均支間長
伸縮継手	○*	○**	×	×	×
高欄	×	×	○***	×	×
橋梁用防護柵	×	×	○***	×	×
検査路	○*	×	×	×	×

○：補正を行う

×：補正を行わない

(注) *：伸縮継手、検査路の重連による補正は、表 3.8 の補正を適用する。ただし、連数は橋梁本体と同様とする。

**：伸縮継手の斜橋による補正は、表 3.9 の「箱桁形式以外」の場合の補正を適用する。

***：高欄、橋梁用防護柵の曲線による補正は、表 3.10 の「箱桁形式以外」の場合の補正を適用する。

(4) 単独で、伸縮継手、高欄、橋梁用防護柵、検査路を発注する場合の積算にあたっては、間接工事費の取扱いは、鋼橋工場製作工事と同じとする。

なお、ゴム系伸縮継手の積算にあたっては、「第VI編第1章市場単価⑥-1 橋梁用伸縮継手装置設置工」による。

(5) 鋼橋工場製作工事に係る支承の積算は製品価格（支承メーカーの販売価格）を材料費明細書に計上し、工場管理費の取扱いは一般の鋼材と同様とする。

(イ) 支承の運搬は、一般橋梁部材の運搬と同じ扱いとし、運搬部材質量の中に入れて積算する。

(ロ) 支承の塗装は、中塗り、上塗りを現場塗装として計上するものとする。

3-2 製作工労務単価（県）

工場製作における工数単価（直接労務費）は設計単価表とする。

4. 横断歩道橋製作費

4-1 製作工数

(1) 横断歩道橋の製作工数は次式により算出することを原則とする。

$$\text{製作工数} = (A \times a) \times (1 + \beta) + (B \times b) \times (1 + \beta) + (C \times c) \times (1 + \beta) + (E \times e) \times (1 + \beta) + D \times d$$

A : 桁本体部の重量

a : 桁本体部の標準工数 (表 4.1)

B : 階段部の重量

b : 階段部の標準工数 (表 4.1)

C : 斜路部の重量

c : 斜路部の標準工数 (表 4.1)

D : 支柱部の重量

d : 支柱部の標準工数 (表 4.1)

E : 高欄部の重量

e : 高欄部の標準工数 (表 4.1)

β : 桁本体部・階段部・斜路部・高欄部の曲線橋補正率 (表 3.10)

(注) 曲線補正率については、3-1 に準ずる。

(2) 横断歩道橋の標準工数は表 4.1 のとおりとする。

表 4.1 横断歩道橋標準工数 (人/t)

桁本体部	階段部	斜路部	支柱部	高欄部
I 桁 : 11.3 H 桁 : 9.3 C 桁 : 11.8 箱桁 : 13.9	I 桁 : 9.9 螺旋 : 12.3	I 桁 : 8.8 箱桁 : 9.4	8.2	11.6

(注) (桁本体部) I 桁 : 溶接 I 形鋼による横断歩道橋 (I 形断面の桁は上路, 下路ともにフランジ材として普通鋼板, T 形鋼, C T 形鋼のいずれでも可)

H 桁 : H 形圧延鋼による横断歩道橋

C 桁 : プレス C 形鋼による横断歩道橋

箱桁 : 溶接箱桁を用いた横断歩道橋

なお, 鋼床版としても鋼床版橋としての工数の割増は行わない。

(階段部) I 桁 : 溶接 I 桁による直線階段

螺旋 : 螺旋状になった階段

(斜路部) I 桁 : 溶接 I 桁による斜路

箱桁 : 溶接箱桁による斜路

4-2 製作工労務単価

3-2 に準ずる。

4-3 溶接材料費及び副資材費

2-8 に準ずる。

5. 桁輸送費

5-1 運搬距離

運搬距離は、県庁、知多建設事務所からの距離を用いて計算する。
なお、これによりがたい場合は、別途考慮する。

5-2 輸送費

輸送費の積算は、各橋種毎に表 5.1 鋼橋工場製作輸送費に示す回帰式を用いて積算するものとする。

表 5.1 鋼橋工場製作輸送費（沖縄を除く）

橋種	輸送単価（円/t）
鈹桁（鋼床版鈹桁を除く）	$Y = 34.71X + 8,047$
鈹桁（鋼床版鈹桁のみ）	$Y = 18.44X + 12,409$
箱桁（鋼床版箱桁を除く）	$Y = 29.31X + 8,572$
箱桁（鋼床版箱桁のみ）	$Y = 26.38X + 13,472$
トラス，アーチ，ラーメン	$Y = 22.03X + 7,040$
橋脚	$Y = 26.12X + 8,518$
アンカーフレーム	$Y = 24.01X + 11,384$
横断歩道橋	$Y = 55.88X + 15,778$

Y：輸送単価（円/t）
X：運搬距離（km）

- (注) 1. 上表に示す回帰式は、桁製作工場から現場への陸上輸送を想定している。したがって、製作桁を現場から別の現場へ輸送する場合等については別途考慮する。
2. 上表は、先導車，特殊車両通行許可申請，高速料金，道路調査等を含む。
3. 運搬距離が 1,500km を超える場合については、別途考慮する。

6. 架設費

鋼橋及び横断歩道橋の架設費は、「第IV編第4章③鋼橋架設工」及び「⑥歩道橋（側道橋）架設工」によるものとする。

7. H形鋼橋梁

7-1 H形鋼橋梁の単価

単価については、物価資料等により公示されているものを用いるものとする。

7-2 H形鋼橋梁積算上の注意

- (1) 橋桁単価を適用する鋼材質量は、主桁，横桁，枝桁，取付ボルトなどの本体質量とし、主桁継手，付属品（沓，高欄，排水パイプ）は含まないものとする。
- (2) 主桁継手加算金額には、主桁継手の鋼材質量分も含む。
- (3) H形鋼橋梁は、原則として原寸検査，仮組検査は行わないものとする。特に、仮組検査を必要とする場合は、特記仕様書にその旨を記載するものとする。
- (4) 斜橋及び縦断勾配加算金額における質量は、本体のみとする。
- (5) 質量によるエクストラについては、全て本体質量を対象とする。

7-3 間接工事費

間接工事費の積算については、「第I編第2章工事費の積算②間接工事費」によるものとする。H形鋼橋工事を橋梁業者に直接発注する場合も、一般土木工事に含めて発注する場合も積算上は同じ取扱いとする。

8. 一般管理費等

8-1 共通仮設費

架設費，現場塗装費及び床版工事等の共通仮設費については、一般土木工事と同様に積算するものとする。

8-2 現場管理費

工事原価（架設工事）の輸送費，架設費，現場塗装費及び床版工事等の純工事費に対し「第I編第2章工事費の積算②間接工事費3. 現場管理費」に規定する現場管理費率を乗じて求める。

8-3 一般管理費等

工事製作と現場架設を分離発注する場合には、工場製作については工場原価に、現場架設については工事原価に、工場製作と現場製作を同一業者に発注する場合は、工場原価に工事原価を加えた額に対し、「第I編第3章①一般管理費等及び消費税相当額」に規定する一般管理費等率を乗じて求める。

9. ネームプレート

ネームプレートは橋体工で計上するものとし単価は別に定める単価とする。

10. 単価表

(1) 鋼材費 (鋼板) 1t 当り単価表

SWB470010

名 称	規 格	単 位	数 量	摘 要
鋼 材		t		2-2による
規格エキストラ		〃		2-3(1)による
寸法エキストラ		〃		2-3(2)による
厚みエキストラ		〃		2-3(2)による
スクラップ		〃		
諸 雑 費		式	1	
計				

(2) 鋼材費 (形鋼) 1t 当り単価表

SWB470050

名 称	規 格	単 位	数 量	摘 要
鋼 材		t		2-2による
規格エキストラ		〃		2-3(1)による
スクラップ		〃		2-5による
諸 雑 費		式	1	
計				

(3) 鋼材費 (丸鋼・耐溝状腐食電縫鋼管) 1t 当り単価表

SWB470070

名 称	規 格	単 位	数 量	摘 要
鋼 材		t		2-2による
スクラップ		〃		2-5による
諸 雑 費		式	1	
計				

(4) 支承材料費 1個当り単価表

SWB470080

名 称	規 格	単 位	数 量	摘 要
支 承		個	1	
諸 雑 費		式	1	
計				

(5) 橋歴板 1枚当り単価表

SWB470090

名 称	規 格	単 位	数 量	摘 要
橋 歴 板		枚	1	
諸 雑 費		式	1	
計				

(6) 高力ボルト材料費 100組当り単価表

(規格品)SWB470100

(各 種)SWB470110

名 称	規 格	単 位	数 量	摘 要
高 力 ボ ル ト		組	100	
諸 雑 費		式	1	
計				

(7) スタッドジベル材料費 100 本当り単価表

SWB470120

名 称	規 格	単 位	数 量	摘 要
スタッドジベル		本	100	
諸 雑 費		式	1	
計				

(8) 製作直接労務費 1 式当り単価表

SWB470130～SWB470160

名 称	規 格	単 位	数 量	摘 要
製 作 工	(橋梁) 本体	人		3-1による
製 作 工	(橋梁) 付属物	〃		3-1による
諸 雑 費		式	1	
計				

(9) 製作直接労務費 (付属物のみ) 1t 当り単価表

SWB470140～SWB470160

名 称	規 格	単 位	数 量	摘 要
製 作 工	(橋梁)	人		3-1による
諸 雑 費		式	1	
計				

(10) 製作直接労務費 (横断歩道橋) 1 式当り単価表

SWB470180

名 称	規 格	単 位	数 量	摘 要
製 作 工	(橋梁)	人		4-1による
諸 雑 費		式	1	
計				

(11) 副資材費 1t 当り単価表

SWB470190

名 称	規 格	単 位	数 量	摘 要
副 資 材 費		t	1	
諸 雑 費		式	1	
計				

(12) 鋼橋工場製作輸送費 1t 当り単価表

SWB470200

名 称	規 格	単 位	数 量	摘 要
鋼橋工場製作輸送費		t	1	5-2による
諸 雑 費		式	1	
計				

② 橋梁塗装工（工場塗装及び塗装前処理）（建地-E）

1. 適用範囲

本資料は、鋼橋の塗装前処理、工場塗装に適用する。

2. 塗装前処理

塗装前処理の歩掛は、次表を標準とする。

なお、塗装前処理については、原板ブラストプライマー処理を標準とする。

表 2.1 塗装前処理（原板ブラスト・エッチングプライマー処理）（100m²当り）

名 称	単 位	数 量	摘 要
原板ブラスト及びプライマー	m ²	100	表2.3による
橋 梁 塗 装 工	人	2.3	2次調整（動力工具処理）
諸 雑 費	%	3	2次調整（動力工具処理）

(注) 諸雑費は、処理後のプライマー補修費用等であり、労務費の合計額に上表の率を乗じた金額を上限とする。

表 2.2 塗装前処理（原板ブラスト・ジンクリッジプライマー処理）（100m²当り）

名 称	単 位	数 量	摘 要
原板ブラスト及びプライマー	m ²	100	表2.3による
橋 梁 塗 装 工	人	6.3	2次調整（製品ブラスト）
橋 梁 塗 装 工	〃	2.3	2次調整（動力工具処理）
諸 雑 費	%	9	2次調整（製品ブラスト）
諸 雑 費	〃	3	2次調整（動力工具処理）

(注)1. 動力工具処理の場合の諸雑費は、処理後のプライマー補修費用等であり、労務費の合計額に上表の率を乗じた金額を上限とする。

2. 製品ブラストの場合の諸雑費は、ブラスト材料費等の費用であり、労務費の合計額に上表の率を乗じた金額を上限として計上する。

表 2.3 原板ブラスト及びプライマー単価

塗 装 前 処 理	単価（円/m ² ）
原板ブラスト及びエッチングプライマー	340
原板ブラスト及びジンクリッジプライマー	340
原板ブラストのみ	82

(注)1. 原板ブラスト及びプライマーについては、工場管理費の対象としない。

2. エッチングプライマーについては、ウォッシュ系（クロムフリー）とする。

3. 工場塗装

3-1 工場塗装の標準歩掛

工場塗装の歩掛は、次表を標準とする。

表 3.1 塗装の標準歩掛

名 称	単 位	工場塗装（エアレススプレー使用）	
		数 量	備 考
ペ イ ント	kg		1回当りペイント使用量 （表 3.2）×塗装回数
希 積 剤	kg		表 3.2, 表 3.3
橋 梁 塗 装 工	人		表 3.4, 表 3.5
諸 雑 費	%	10	

（注） 諸雑費は工具損料等の費用であり、材料費の合計額に上表の率を乗じた金額を上限として計上する。

3-2 材料使用量

（1） 工場塗装でのペイント及び希釈剤の使用量は、次表を標準とする。

表 3.2 ペイント使用量（エアレススプレー使用） (kg/100m²/回)

塗 装 種 別		規 格	標 準 使 用 量
下 塗 り 塗 料	鉛・クロムフリーさび止めペイント	JIS K 5674	17
	無機ジंकリッチペイント		60
	ミストコート（エポキシ樹脂塗料下塗り）		16
	エポキシ樹脂塗料下塗		54
	変性エポキシ樹脂塗料内面用		41
中塗り塗料	フッ素系樹脂塗料中塗		17
上塗り塗料	フッ素系樹脂塗料上塗		14
希 釈 剤			塗料標準使用量の 10%

- （注）1. 上表の数値は、塗料作業に伴う塗料のロス分を含む。
 2. 希釈剤使用量には、使用機器等の洗浄用希釈剤を含む。
 3. 希釈剤の比重は 0.85 とする。
 4. ミストコートについては、次層の塗料の 45%希釈剤を使用するものとし、上表の希釈剤標準使用量は適用しないものとする。
 5. 上表以外の塗料を使用する場合は、鋼道路橋塗装・防食便覧による。

(2) 希釈剤は、次表を標準とする。

表 3.3 希釈剤

塗料種類	希釈剤
鉛系・クロムフリーさび止めペイント	塗料用シンナー
無機ジンクリッチペイント	無機ジンクリッチプライマー用シンナー
エポキシ樹脂塗料下塗	エポキシ樹脂塗料用シンナー
変性エポキシ樹脂塗料内面用	
フッ素系樹脂塗料中塗	フッ素系樹脂塗料用シンナー
フッ素系樹脂塗料上塗	
ミストコート (次層塗料の45%希釈剤)	ミストコートの上に使用する塗料のシンナーを用いる。

3-3 橋梁塗装工歩掛

(1) 工場塗装の作業歩掛は、次式による。

$$\text{工場塗装作業歩掛} = \text{工場塗装標準歩掛} \times (1 + \text{補正係数})$$

表 3.4 工場塗装標準歩掛 (人/100m²/回)

作業内容	工場塗装
標準歩掛	1.4

(注)1. 上記歩掛は、準備、後片付け、塗装面の清掃を含む。

2. 塗装作業の実施は、橋梁塗装工による。

表 3.5 補正係数

作業内容	工場塗装
割増条件	0.6
箱桁構造内面(密閉部)	

(注) 各層とも適用する。

4. 単価表

(1) 塗装前処理 100m² 当り単価表

SWB470310

名 称	規 格	単 位	数 量	摘 要
エッチングプライマー		m ²	100	表2.3 原板ブラスト・エッチングプライマー
ジnkリッジプライマー		〃	100	表2.3 原板ブラスト・ジnkリッジプライマー
原 板 ブ ラ ス ト		〃	100	表 2.3 原板ブラストのみ
二次素地調整(動力工具)		人	2.3	表 2.1, 表 2.2
二次素地調整(製品ブラスト)		〃	6.3	表 2.2
諸 雑 費		式	1	表 2.1, 表 2.2
計				

(2) 工場塗装 100m² 当り単価表

SWB470320

名 称	規 格	単 位	数 量	摘 要
塗 料		kg		表 3.2
塗 料 用 シ ン ナ ー		ℓ		〃 , 表 3.3
橋 り よ う 塗 装 工		人		表 3.4, 表 3.5
諸 雑 費		式	1	表 3.1
計				

③ 鋼橋架設工（建地－E）

1. 適用範囲

本資料は、鋼橋及び合成床版の架設工事に適用する。なお、本資料による積上げ積算は、標準的な架設条件を前提としているので、特殊な架設条件の場合又は本資料による架設工法によらない場合は、別途架設設計のうえ計上する。

橋梁型式による架設工費の補正は考慮しないことを標準とするが、ケーブルクレーン又はケーブルエレクションを使用した架設において斜橋で斜度の強い場合及び曲線橋は補正することができる。

(1) 架設費の内容

架設費の内容は次表のとおりである。ただし本表は架設費の総括表であり、架設工法により適用項目を抽出して積上げ計上する。架設工法が併用工法となる場合でも適用項目を現地条件勘案の上組合せて積算することができる。

架設費の内容

項 目	工 法					
	移動式クレーン	移動式クレーンによるステージング	ケーブルクレーンによるステージング	（吊下げ工法）直吊ケーブルエレクション	（吊下げ工法）斜吊ケーブルエレクション	ケーブルクレーン
鋼 桁 輸 送 費	○	○	○	○	○	○
小 運 搬 工	○	○	○	○	○	○
ベ ン ト 基 礎 工		○	○			
ベ ン ト 損 料		○	○			
ベ ン ト 設 備 設 置 ・ 撤 去 費		○	○			
ケ ー ブ ル ク レ ー ン 設 備 損 料			○			○
ケ ー ブ ル ク レ ー ン 設 備 据 付 ・ 解 体 費			○			○
ケ ー ブ ル エ レ ク シ ョ ン 設 備 損 料				○	○	
ケ ー ブ ル エ レ ク シ ョ ン 設 備 据 付 ・ 解 体 費				○	○	
ア ン カ ー 工			○	○	○	○
鉄 塔 基 礎 工			○	○	○	○
架 設 工	○	○	○	○	○	○
地 組 工	○	○	○	○	○	○
ゴ ム 支 承 据 付 工	○	○				
金 属 支 承 据 付 工	○	○	○	○	○	○
本 締 め 工	○	○	○	○	○	○
落 橋 防 止 装 置 取 付 工	○	○	○	○	○	○
足 場 ・ 防 護 工	○	○	○	○	○	○
合 成 床 版 工	○	○				

※合成床版工は、合成床版の場合に適用する。

2. 施工概要

施工フローは、下記を標準とする。



図2-1 施工フロー

(注) 本歩掛で対応しているのは、実線部分のみである。

3. 機種を選定

3-1 移動式クレーン

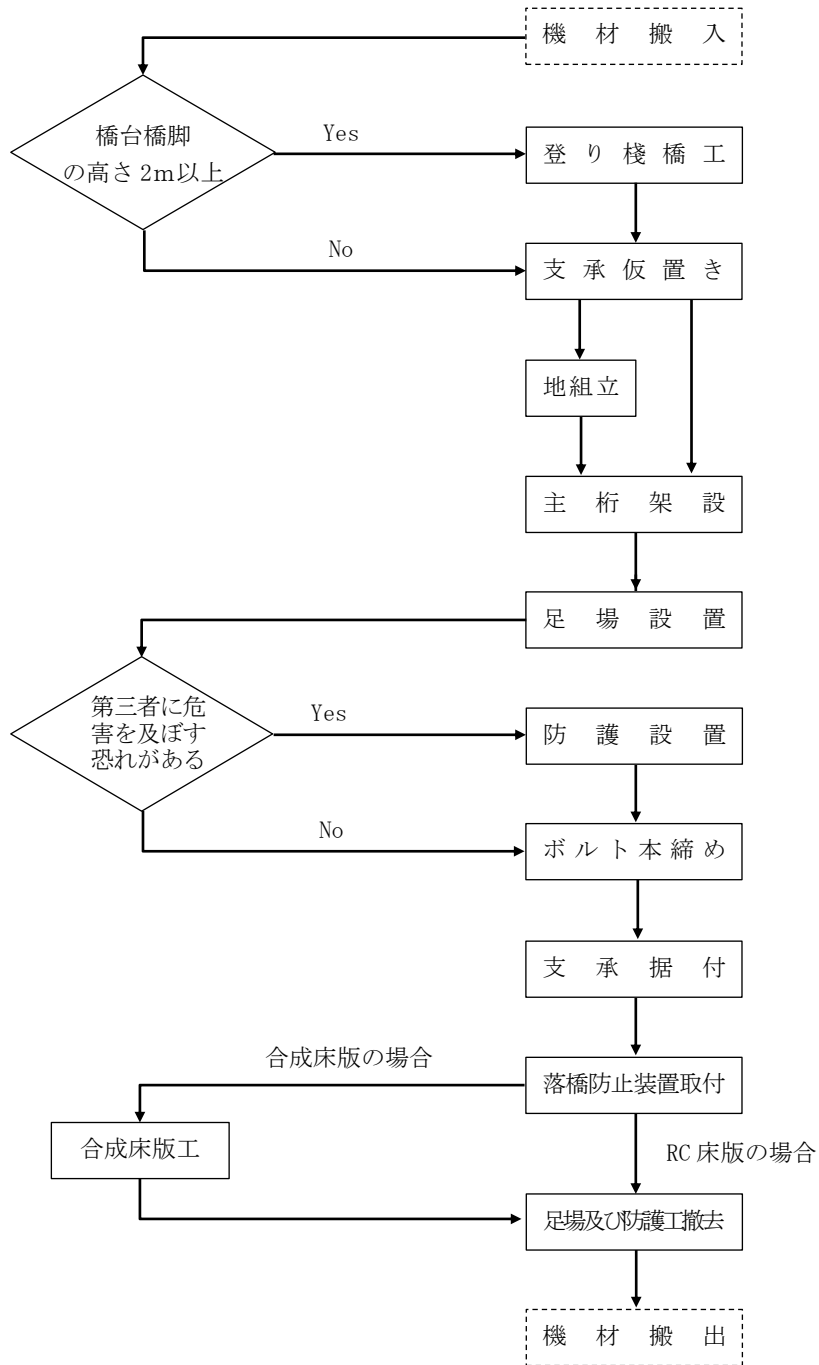
移動式クレーンの機械・規格は、次表を標準とする。

表 3.1 機種を選定

作業種別	用途	機種・規格
<ul style="list-style-type: none"> 移動式クレーン 移動式クレーンによるステージング 	<ul style="list-style-type: none"> 架設用クレーン 合成床版用クレーン 	5t吊以上 80t吊未満 ラフテレーンクレーン 油圧伸縮ジブ型・排出ガス対策型（第2次基準値） 各種 それ以外 トラッククレーン 油圧伸縮ジブ型 各種
<ul style="list-style-type: none"> ケーブルクレーン ケーブルクレーンによるステージング ケーブルエレクション 	補助クレーン	ラフテレーンクレーン 油圧伸縮ジブ型・排出ガス対策型（第2次基準値） 各種

- (注)1. 架設用クレーン、合成床版用クレーン、補助クレーンは、最大部材質量、作業半径、吊上げ高さ等を勘案し、現場条件に適合した規格、台数を選定し計上する。
 2. 地組を行う場合の主クレーンは架設と兼用するものとし、最大部材質量、作業半径は地組を考慮したものとする。
 3. ケーブルクレーン、ケーブルクレーンによるステージング、ケーブルエレクション工法の場合、ケーブル設備据付・解体等は補助クレーンを使用する。
 4. 現場条件により上表により難しい場合は、クレーンの機種・規格を別途選定する。その際にも本歩掛を適用できる。
 5. トラッククレーン及びラフテレーンクレーンは、賃料とする。
 6. 補助クレーンに使用するラフテレーンクレーンで7t, 10t, 45tを選定した場合は、排出ガス対策型（第1次基準値）とする。
 7. 架設用クレーン、合成床版用クレーンについて、規格が5t吊以上 80t吊未満となる場合は、ラフテレーンクレーン（排出ガス対策型（第2次基準値））を標準とする。
 8. 支保工、落橋防止装置取付工、ペント設備設置・撤去、ペント基礎設置・撤去で使用するクレーンは各工種で計上する。

3-2 ケーブルクレーン設備

架設計画による。

3-3 ケーブルエレクション設備

架設計画による。

3-4 ベント設備

架設計画による。

3-5 発動発電機

ケーブルクレーン運転、本締め工等に使用する発動発電機の規格は、次表を標準とする。ただし、商用電源を使用する場合は、計上しない。

表 3.2 機種を選定

作業種別	機種・規格
<ul style="list-style-type: none"> 移動式クレーン 移動式クレーンによるステージング 	ディーゼルエンジン駆動 排出ガス対策型（第3次基準値） 20/25kVA
<ul style="list-style-type: none"> ケーブルクレーン ケーブルクレーンによるステージング ケーブルエレクション 	ディーゼルエンジン駆動 排出ガス対策型（第1次基準値） 100/125kVA

- (注)1. 発動発電機は賃料とする。
 2. 上表により難しい場合は、上記以外の規格を使用することができる。

3-6 仮締めボルト及びドリフトピンの規格及び数量

仮締めボルト及びドリフトピンの規格及び数量は、次表を標準とする。これにより難しい場合は、別途考慮する。

表 3.3 仮締めボルト及びドリフトピンの数量

名 称	規 格	本締めボルト規格	穴 径	100本当り損料 (円/供用日)	数 量
仮 締 め ボ ル ト	φ 22mm 用	M22	φ 24.5mm	48	本締めボルト総本数 ×1/3×2/3
	φ 19mm 用	M19	φ 21.5mm	19	
ド リ フ ト ピ ン	φ 24.5×150mm	M22	φ 24.5mm	110	本締めボルト総本数 ×1/3×1/3
	φ 21.5×150mm	M19	φ 21.5mm	97	

4. 支承工

4-1 金属支承据付工

金属支承据付工歩掛は、次表を標準とする。

表 4.1 金属支承据付工歩掛

架 設 工 法	日当り施工量 D n (基/日)	編成人員 (人)	機 械 名	諸雑費率 (%) (注)4		
				平均橋台 橋脚高さ 2m 未満	平均橋台 橋脚高さ 2m 以上	
移動式クレーン	$D n = \frac{N}{0.3a(N+9)}$	橋りょう世話役 橋りょう特殊工 普通作業員	1 3 1	ラフテレーンクレーン 油圧伸縮ジブ型・排出 ガス対策型 (第2次基 準値) 25t 吊	1 (0.9)	8 (8)
ケーブルクレーン	$D n = \frac{N}{0.24a(N+8)}$	橋りょう世話役 橋りょう特殊工 普通作業員	1 5 1	ケーブルクレーン		

N : 支承設置数 (基)

a : 1 基当り支承質量による係数 (付表-1)

(注)1. 本歩掛は、支承据付に伴う仮置き・調整・無収縮モルタル打設等までの作業を含む。

2. 現場条件によりラフテレーンクレーンの規格が上表により難しい場合は、現場条件に適した規格を選定する。

3. クレーン賃料、架設工具損料等は、表 13.1 により別途計上する。

4. 諸雑費は、支承据付用足場材賃料 (平均橋台橋脚高さ 2m 以上) 及び発動発電機を使用した場合の燃料・油脂類の費用であり、労務費の合計額に、上表の率を乗じた金額を上限として計上する。

なお、商用電源を使用した場合は、支承据付用足場材賃料 (平均橋台橋脚高さ 2m 以上) 及び商用電力料として () 内の率を乗じた金額を上限として計上する。

5. 支承質量にはアンカーボルトを含む。

6. 無収縮モルタル材料については「第IV編第4章⑨PC橋架設工」の「6. 支承工」による。

7. 日当り施工量D nは小数第1位までとし、2位を四捨五入する。

付表-1 金属支承質量による係数(a)

架 設 工 法	1 基当り支承質量 $x \leq 0.6$	1 基当り支承質量 $x > 0.6$
移 動 式 ク レ ー ン	0.7	1.0
ケ ー ブ ル ク レ ー ン	1.0	1.3
備 考	1 基当り支承質量 = $\frac{\text{支承総質量}}{\text{支承設置数}}$	

x : 1 基当り支承質量 (t)

4-2 ゴム支承据付工

ゴム支承据付工歩掛は、次表を標準とする。

表 4.2 ゴム支承据付工歩掛

種 別	日当り施工量 Dn (基/日)	編成人員 (人)	機械名	諸雑费率 (%) (注)4	
				平均橋台 橋脚高さ 2m 未満	平均橋台 橋脚高さ 2m 以上
一般支承	$Dn = \frac{1}{0.082W + 0.324}$	橋りょう世話役 橋りょう特殊工 普通作業員	ラフテレーンクレーン 油圧伸縮ジブ型・排 出ガス対策型 (第2 次基準値) 25t 吊	2 (0.9)	11 (10)
機能分離型支承	$Dn = \frac{1}{0.101W + 0.484}$				

W : 支承1基当り質量 (t)

$$1 \text{ 基当り支承質量} = \frac{\text{支承総質量}}{\text{支承設置数}}$$

- (注)1. 本歩掛は、支承据付に伴う架設から調整までの作業を含む。
 2. 現場条件によりラフテレーンクレーンの規格が上表により難しい場合は、現場条件に適した規格を選定する。
 3. クレーン賃料、架設工具損料等は、表 13.1 により別途計上する。
 4. 諸雑費は、支承据付用足場材賃料 (平均橋台橋脚高さ 2m 以上) 及び発動発電機を使用した場合の燃料・油脂類の費用等であり、労務費の合計額に表 4.2 の率を乗じた金額を上限として計上する。
 なお、商用電源を使用した場合は、支承据付用足場材賃料 (平均橋台橋脚高さ 2m 以上) 及び商用電力料として () 内の率を乗じた金額を上限として計上する。 -
 5. 支承総質量にはアンカーボルトを含む。
 6. 無収縮モルタル材料については「第IV編第4章◎PC橋架設工」の「6. 支承工」による。
 7. 日当り施工量Dnは小数点第2位を四捨五入し、第1位止めとする。
 8. 支承総質量、総設置数は、上表の種別毎の現場当りの数量を計上する。

5. 地組工

地組工歩掛は次表を標準とする。

地組工は、2部材以上の主桁を地上等で予め縦列に連結する作業であり、対傾構・横桁等で主桁を並列組する並列地組立は原則として積算上考慮しないものとする。

ただし、作業時間の制約や、橋梁上作業の制約等でやむを得ず並列地組立を行わなければならない場合は地組工歩掛を適用する。

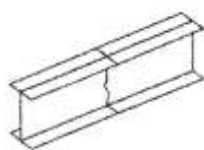

钣桁・少数I桁
(縦列組)

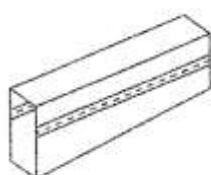

箱桁・細幅箱桁
(横割ブロック組立)

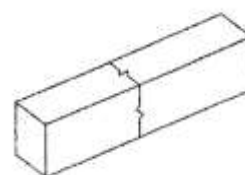

箱桁・細幅箱桁
(縦列組)

表 5.1 地組工歩掛

桁形式	日当り施工量 D _g (t/日)	編成人員 (人)		諸雑費率 (%) (注)4
鉋 ラーメン (鉋桁形式)	$D_g = \frac{G}{0.026 (G+77)}$	橋りょう世話役	1	3
		橋りょう特殊工	5	
箱 ラーメン (箱桁形式)	$D_g = \frac{G}{0.018 (G+77)}$	橋りょう世話役	1	
		橋りょう特殊工	6	
少 数 I 桁 (鉋 桁 形 式)	$D_g = \frac{G}{0.023 (G+77)}$	橋りょう世話役	1	
		橋りょう特殊工	5	
細 幅 箱 桁 (箱 桁 形 式)	$D_g = \frac{G}{0.018 (G+77)}$	橋りょう世話役	1	
		橋りょう特殊工	6	

G : 地組質量 (t)

(注)1. 本歩掛は、地組に伴う仮締めを含む。

2. 地組質量は、地上組立をすべき主桁 (鋼床版・添接板を含む) の質量であり、副部材及び高欄等の質量は除いたものである。

3. 地組工には、本締め工は含まない。

4. 諸雑費は、地組用架台損料、発動発電機を使用した場合の燃料・油脂類の費用であり、労務費の合計額に、上表の率を乗じた金額を上限として計上する。

なお、商用電源を使用した場合も同値とする。

5. クレーン賃料、架設工具損料等は、表 13.1 により別途計上する。

6. 日当り施工量 D_g は小数点第 2 位を四捨五入し、第 1 位止めとする。

6. 架設工

6-1 鉋桁・箱桁・少数 I 桁・細幅箱桁・ラーメン

6-1-1 移動式クレーン・移動式クレーンによるステージング

移動式クレーン・移動式クレーンによるステージングの鉋桁・箱桁・少数 I 桁・細幅箱桁及びラーメンの架設工歩掛は、次表を標準とする。

表 6.1 架設工歩掛

桁形式	日当り架設質量 D _w (t/日)	編成人員 (人)		諸雑費率 (%) (注)7	
鉋 ラーメン (鉋桁形式)	$D_w = \frac{W}{0.24a (n+12)}$	橋りょう世話役	1	11 (10)	
		橋りょう特殊工	5		
箱 ラーメン (箱桁形式)		橋りょう世話役	1		
		橋りょう特殊工	6		
少 数 I 桁 (鉋 桁 形 式)		ただし 鉋桁 $9 \leq D_w \leq 45t/日$ 箱桁 $20 \leq D_w \leq 65t/日$ 少数 I 桁 $9 \leq D_w \leq 55t/日$ 細幅箱桁 $20 \leq D_w \leq 65t/日$	橋りょう世話役		1
			橋りょう特殊工		5
細 幅 箱 桁 (箱 桁 形 式)			橋りょう世話役		1
			橋りょう特殊工		6

W : 橋体総質量 (t)

n : 主桁架設回数 (回)

a : 一部材質量による係数 (付表-1)

6-1-2 ケーブルクレーン・ケーブルクレーンによるステーキング・ケーブルエレクション
 ケーブルクレーン・ケーブルクレーンによるステーキング・ケーブルエレクションの鉸桁・箱桁
 及びラーメンの架設工歩掛は、次表を標準とする。

表 6.2 架設工歩掛

桁形式	日当り架設質量 Dw (t/日)	編成人員 (人)		諸雑費率 (%)
鉸 箱 ラーメン	$Dw = \frac{W}{0.53a(n+6)}$ ただし $Dw \geq 9t/日$	橋りょう世話役	1	(注)7
		橋りょう特殊工	7	8
		普通作業員	1	(4)

W : 橋体総質量 (t)
 n : 主桁架設回数 (回)
 a : 一部材質量による係数 (付表-2)

6-2 トラス
 トラス架設工歩掛は、次表を標準とする。

表 6.3 架設工歩掛

作業種別	日当り架設質量 Dw (t/日)	編成人員 (人)		諸雑費率 (%) (注)7
・移動式クレーン ・移動式クレーンによるステーキング ・ケーブルクレーン ・ケーブルクレーンによるステーキング ・ケーブルエレクション (直吊) (斜吊)	$Dw = 0.025W + 4.35$ ただし $6 \leq Dw \leq 11.5t/日$ $50 \leq W \leq 300t$	橋りょう世話役	1	8 (4)
		橋りょう特殊工	7	
		普通作業員	1	

W : 1 径間当り橋体総質量 (t)

6-3 付表

付表-1 一部材質量による係数

鉸 ラーメン (鉸桁形式)	一部材質量 (t)	10以下	10超
	a	1.0	1.2
箱 ラーメン (箱桁形式)	一部材質量 (t)	20以下	20超
	a	—	1.6
少数 I 桁 (鉸桁形式)	一部材質量 (t)	20以下	20超
	a	1.3	1.7
細幅箱桁 (箱桁形式)	一部材質量 (t)	20以下	20超
	a	—	1.6
備考	$一部材質量 = \frac{主桁質量}{主桁架設回数}$		

付表-2 一部材質量による係数

一部材質量 (t)	4 以下	8 以下	14 以下	20 以下
a	0.7	1.0	1.5	1.9
備考	$一部材質量 = \frac{主桁質量}{主桁架設回数}$			

(注)1. 本歩掛には、架設に伴う仮締めを含むが、地組及び支承据付は別途計上する。
 また、落橋防止装置のうち鋼板が主体となっているものの取付歩掛を含む。
 2. 本歩掛は、標準編成人員による架設作業である。

3. 橋体総質量は、「鋼道路橋数量集計マニュアル(案)」における「工数算定要素集計表」の加工鋼材質量の合計(本体及び本体と同様に集計する付属物の加工鋼材質量の合計)から排水装置の質量を除き、伸縮装置及び検査路(桁付・下部付)の加工鋼材質量を加算したものとする。なお、鋼床版桁の場合は排水柵の鋼材質量を加算する。
4. 主桁質量は「鋼道路橋数量集計マニュアル(案)」にて主桁の大型材片及び小型材片に分類されている部材の総質量である。なお、鋼床版桁の場合は鋼床版の大型材片及び小型材片の質量の合計も含む。
5. 主桁架設回数には鋼床版の架設回数を含む。なお、地組を行った場合の主桁架設回数は地組後の部材数を架設回数とする。
6. クレーン賃料、架設工具損料等は、表 13.1 により別途計上する。
7. 諸雑費は、発動発電機を使用した場合の燃料・油脂類及び消耗材料費の費用であり、労務費の合計額に、表 6.1～表 6.3 の率を乗じた金額を上限として計上する。
なお、商用電源を使用した場合は、商用電力料及び消耗材料費として()内の率を乗じた金額を上限として計上する。
8. 日当り施工量Dwは、小数点第2位を四捨五入し、第1位止めとする。
9. 橋梁排水管設置と鋼橋架設を同時発注する場合、橋梁排水管設置については、橋梁排水管設置工の歩掛を適用する。
10. アーチ橋、ランガー橋架設歩掛は、橋梁形式トラスとする。
11. 検査路架設における下部工のアンカー設置は、14. 検査路架設工 (4)アンカーボルトの歩掛を適用する。

7. 本締め工

本締め工歩掛は、次表を標準とする。

表 7.1 本締め工歩掛

日当り施工量Dq (本/日)	編成人員 (人)		諸雑费率 (%) (注)3
$Dq = \frac{Q}{0.41Q/1000 + 2.13}$ ただし 上限を 1,670 本とする。	橋りょう世話役	1	4
	橋りょう特殊工	5	

Q：本締めボルト総本数(本)(高力ボルト+トルシア型ボルト)

(注)1. 本歩掛は、地組及び架設の際の本締め工に適用する。

2. 架設工具損料等は、表 13.1 により別途計上する。

3. 諸雑費は、発動発電機を使用した場合の燃料・油脂類の費用であり、労務費の合計額に、上表の率を乗じた金額を上限として計上する。

なお、商用電源を使用した場合も同値とする。

4. 日当り施工量Dqは、一の位を四捨五入とし、十の位とする。

5. トルシア型ボルトにおけるピンテールの破断面処理(錆防止等)は、別途考慮する。

8. 落橋防止装置取付工

PC鋼棒又はケーブルによって連結される落橋防止装置の取付歩掛は、次表を標準とする。

表 8.1 落橋防止装置取付工歩掛

日当り施工量Dk（組/日）	編成人員（人）		機械名
4	橋りょう世話役 橋りょう特殊工	1 3	ラフテレーンクレーン油圧伸縮ジブ型・ 排出ガス対策型（第2次基準値）25t吊

- (注)1. 1組とはPC鋼棒又はケーブルを1本とし、それに付随するその他の部品をすべて含む。なお、鋼製ブラケット部の取付けは架設工を含む。
2. 現場条件によりラフテレーンクレーンの規格が上表により難しい場合は、現場条件に適した規格を選定する。
3. クレーン賃料、架設工具損料等は、表13.1により別途計上する。
4. 鋼板を主体とした落橋防止装置（タイバー連結による、主桁突起をストッパーとする等）の取付けは架設工を含む。

(参考図)

上部構造と下部構造を連結する場合

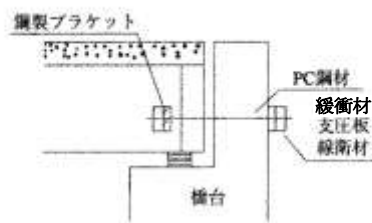

2連の上部構造を相互に連結する場合

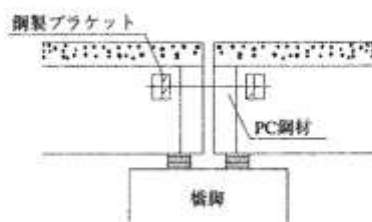

9. アンカー工

アンカー工は、現場条件等により、別途計上する。なお、架設設計（アンカー工）による場合には、一般土木と同様とする。

10. 小運搬工

小運搬工は、現場条件、架設条件、輸送条件などで、一時仮置きを必要とする場合、別途計上する。

小運搬工の計上にあたっては、大規模工事で扱い部材数量が多い場合、取付道路が屈曲していて作業用地の狭い場合、交通規制を受ける場合などで一時仮置きをしなければならない現場の状況を判断したうえで、工法に応じて別途計上する。

11. 架設用機械設備据付・解体

11-1 ケーブルクレーン設備据付・解体歩掛

ケーブルクレーン設備据付・解体歩掛は、次表を標準とする。

表 11.1 ケーブルクレーン設備据付・解体歩掛

建 方	型 式	所要日数 d c (日)	編成人員 (人)			諸雑費率 (%) (注)3
ラフテレーン クレーン	門型2系統	0.095W+0.12L+1.47	橋りょう世話役	1	5 (0.5)	
			橋りょう特殊工	7		
			普通作業員	1		

W：鉄塔質量 (t)

L：鉄塔間長 (m)

- (注)1. クレーン賃料、架設工具損料等は、表 13.1 により別途計上する。
 2. アンカー及び鉄塔基礎は、現場状況により別途計上する。
 3. 諸雑費は、発動発電機を使用した場合の燃料・油脂類の費用であり、労務費の合計額に、上表の率を乗じた金額を上限として計上する。なお、商用電源を使用した場合は架設工具使用の商用電力料及び消耗材料費として () 内の率を乗じた金額を上限として計上する。
 4. 門型3系統の場合は、別途考慮する。
 5. 所要日数 d c は小数点第2位を四捨五入し、第1位止めとする。

(1) ケーブルクレーン設備

ケーブルクレーン設備は、門型を標準とし、規格は次表による。

表 11.2 門型2基分鉄塔質量 (t)

吊上げ能力 バックス ティ角度 鉄塔高さ (m)	5.0t			10.0t			15.0t			20.0t		
	30° 以下	45° 以下	60° 以下	30° 以下	45° 以下	60° 以下	30° 以下	45° 以下	60° 以下	30° 以下	45° 以下	60° 以下
10.0	12.5	13.2	13.8	19.2	20.2	21.1	25.8	27.0	28.3	32.3	33.9	35.5
12.5	15.4	16.1	16.9	22.0	23.1	24.2	28.6	30.0	31.4	35.1	36.9	38.6
15.0	18.8	19.7	20.7	25.5	26.7	28.0	32.0	33.6	35.2	38.6	40.5	42.4
17.5	22.9	25.1	27.4	29.5	32.5	35.4	36.1	39.7	43.3	42.6	46.9	51.1
20.0	27.5	30.3	33.0	34.2	37.6	41.0	40.8	44.8	48.9	47.3	52.0	56.8
22.5	32.9	36.1	39.4	39.5	43.5	47.4	46.1	50.7	55.3	52.6	57.9	63.1
25.0	38.8	42.7	46.5	45.5	50.0	54.5	52.0	57.2	62.4	58.6	64.4	70.3
27.5	45.4	52.2	59.0	52.0	59.8	67.6	58.6	67.4	76.1	65.1	74.9	84.6
30.0	52.5	60.4	68.3	59.2	68.1	77.0	65.8	75.6	85.5	72.3	83.1	94.0
32.5	60.4	69.4	78.5	67.0	77.1	87.1	73.6	84.6	95.6	80.1	92.1	104.1
35.0	68.8	79.1	89.4	75.5	86.8	98.1	82.0	94.3	106.6	88.6	101.8	115.1
37.5	77.9	93.4	109.0	84.5	101.4	118.3	91.1	109.3	127.5	97.6	117.1	136.7
40.0	87.5	105.0	122.6	94.2	113.0	131.9	100.8	120.9	141.1	107.3	128.8	150.2
42.5	97.9	117.4	137.0	104.5	125.4	146.3	111.1	133.3	155.5	117.6	141.1	164.7
45.0	108.8	130.5	152.3	115.5	138.5	161.6	122.0	146.4	170.8	128.6	154.3	180.0

- (注)1. 吊上げ能力は1系統当りである。
 2. 架設条件により本表の規格で架設が困難な場合は、架設条件に適合した設備を別途計上する。
 3. 外桁又は主構間隔が4m以下の場合は単柱とし、4mを超える場合は門型を標準とする。
 4. 鉄塔支間長は、橋長+15mを標準とする。

ケーブルクレーン設備 (単柱) の鉄塔質量は次表による。

表 11.3 単柱1系統鉄塔質量 (t)

吊上げ能力 バックス テイ角度 鉄塔高さ (m)	5.0t			10.0t			15.0t			20.0t		
	30° 以下	45° 以下	60° 以下	30° 以下	45° 以下	60° 以下	30° 以下	45° 以下	60° 以下	30° 以下	45° 以下	60° 以下
10.0	3.9	4.1	4.3	6.0	6.2	6.5	8.0	8.4	8.8	10.0	10.5	11.0
12.5	4.8	5.0	5.2	6.8	7.2	7.5	8.9	9.3	9.7	10.9	11.4	12.0
15.0	5.8	6.1	6.4	7.9	8.3	8.7	9.9	10.4	10.9	12.0	12.5	13.1
17.5	7.1	7.8	8.5	9.1	10.1	11.0	11.2	12.3	13.4	13.2	14.5	15.9
20.0	8.5	9.4	10.2	10.6	11.7	12.7	12.6	13.9	15.2	14.7	16.1	17.6
22.5	10.2	11.2	12.2	12.2	13.5	14.7	14.3	15.7	17.1	16.3	17.9	19.6
25.0	12.0	13.2	14.4	14.1	15.5	16.9	16.1	17.7	19.3	18.2	20.0	21.8
27.5	14.1	16.2	18.3	16.1	18.5	21.0	18.2	20.9	23.6	20.2	23.2	26.2
30.0	16.3	18.7	21.2	18.4	21.1	23.9	20.4	23.4	26.5	22.4	25.8	29.1
32.5	18.7	21.5	24.3	20.8	23.9	27.0	22.8	26.2	29.6	24.8	28.6	32.3
35.0	21.3	24.5	27.7	23.4	26.9	30.4	25.4	29.2	33.1	27.5	31.6	35.7
37.5	24.1	29.0	33.8	26.2	31.4	36.7	28.2	33.9	39.5	30.3	36.3	42.4
40.0	27.1	32.6	38.0	29.2	35.0	40.9	31.2	37.5	43.7	33.3	39.9	46.6
42.5	30.3	36.4	42.5	32.4	38.9	45.4	34.4	41.3	48.2	36.5	43.8	51.0
45.0	33.7	40.5	47.2	35.8	42.9	50.1	37.8	45.4	53.0	39.9	47.8	55.8

- (注)1. 吊上げ能力は1系統当りである。
 2. 架設条件により本表の規格で架設が困難な場合は、架設条件に適合した設備を別途積算し計上する。
 3. 外桁又は主構間隔が4m以下の場合は単柱とする。
 4. 鉄塔支間長は、橋長+15mを標準とする。

11-2 ケーブルエレクション設備据付・解体

ケーブルエレクション設備据付・解体歩掛は、次表を標準とする。

表 11.4 ケーブルエレクション設備据付・解体歩掛

建方	型式	フォワード ケーブル	所要日数 d。 (日)	編成人員 (人)		諸雑費率 (%) (注)3
				橋りょう世話役	橋りょう特殊工 普通作業員	
ラフテレーン クレーン	直吊	3本	A+0.078W	橋りょう世話役	1	5 (0.5)
			A+0.053W			
	斜吊	4本	A+0.067W			
			5本			

W：吊下橋体質量 (t)

A：ケーブルクレーン設備据付・解体所要日数 (日)

- (注)1. クレーン賃料、架設工具損料等は、表 13.1により別途計上する。
 2. アンカー及び鉄塔基礎は、現場状況により別途計上する。
 3. 諸雑費は、発動発電機を使用した場合の燃料・油脂類の費用であり、労務費の合計額に、上表の率を乗じた金額を上限として計上する。なお、商用電源を使用した場合は架設工具使用の商用電力料として () 内の率を乗じた金額を上限として計上する。
 4. 所要日数 d。は小数点第2位を四捨五入し、第1位止めとする。

(1) ケーブルエレクション設備

ケーブルエレクション設備の規格は次表を標準とする。

表 11.5 ケーブルエレクション設備(直吊設備, 斜吊設備共用),
ケーブルクレーン能力 5t 吊鉄塔質量(門型 2 基分)

鉄塔高さ バック ステイ 角度 吊下 質量(t)	10.0m			12.5m			15.0m			17.5m			20.0m			22.5m			25.0m			27.5m		
	30° 以下	45° 以下	60° 以下	30° 以下	45° 以下	60° 以下	30° 以下	45° 以下	60° 以下	30° 以下	45° 以下	60° 以下	30° 以下	45° 以下	60° 以下	30° 以下	45° 以下	60° 以下	30° 以下	45° 以下	60° 以下	30° 以下	45° 以下	60° 以下
40	16.2	17.0	17.8	17.0	17.8	18.7	18.0	18.9	19.8	19.2	21.1	23.0	20.6	22.6	24.7	22.1	24.3	26.5	23.9	26.2	28.6	25.8	29.7	33.5
60	22.3	23.4	24.5	23.4	24.6	25.7	24.8	26.0	27.3	26.4	29.1	31.7	28.3	31.2	34.0	30.5	33.5	36.6	32.9	36.2	39.5	35.5	40.9	46.2
80	28.0	29.4	30.8	29.4	30.9	32.4	31.2	32.8	34.3	33.3	36.6	39.9	35.7	39.2	42.8	38.4	42.2	46.0	41.4	45.5	49.7	44.7	51.4	58.1
100	33.4	35.1	36.8	35.1	36.9	38.7	37.2	39.1	41.0	39.7	43.7	47.6	42.6	46.8	51.1	45.8	50.4	54.9	49.4	54.3	59.3	53.4	61.4	69.4
120	38.6	40.5	42.4	40.5	42.6	44.6	42.9	45.1	47.2	45.8	50.4	55.0	49.1	54.0	58.9	52.8	58.1	63.4	57.0	62.7	68.4	61.6	70.8	80.0
140	43.4	45.6	47.8	45.6	47.9	50.2	48.4	50.8	53.2	51.6	56.7	61.9	55.3	60.8	66.3	59.5	65.4	71.3	64.1	70.6	77.0	69.3	79.7	90.1
160	48.0	50.4	52.8	50.5	53.0	55.5	53.5	56.2	58.8	57.0	62.7	68.4	61.1	67.2	73.3	65.8	72.3	78.9	70.9	78.0	85.1	76.7	88.2	99.7
180	52.4	55.0	57.6	55.1	57.8	60.6	58.3	61.3	64.2	62.2	68.4	74.7	66.7	73.3	80.0	71.7	78.9	86.1	77.4	85.1	92.9	83.6	96.2	108.7
200	56.5	59.4	62.2	59.4	62.4	65.4	63.0	66.1	69.3	67.1	73.9	80.6	72.0	79.2	86.4	77.4	85.2	92.9	83.5	91.9	100.2	90.3	103.8	117.4
220							67.4	70.7	74.1	71.8	79.0	86.2	77.0	84.7	92.4	82.8	91.1	99.4	89.4	98.3	107.2	96.6	111.1	125.6
240							71.6	75.1	78.7	76.3	83.9	91.6	81.8	90.0	98.1	88.0	96.8	105.6	94.9	104.4	113.9	102.6	118.0	133.4
260							75.6	79.3	83.1	80.6	88.6	96.7	86.3	95.0	103.6	92.9	102.2	111.5	100.2	110.2	120.3	108.3	124.6	140.8
280							79.4	83.3	87.3	84.6	93.1	101.6	90.7	99.8	108.9	97.6	107.4	117.1	105.3	115.8	126.3	113.8	130.9	147.9
300							83.0	87.2	91.3	88.5	97.4	106.2	94.9	104.4	113.9	102.1	112.3	122.5	110.1	121.1	132.2	119.0	136.9	154.7
320													98.9	108.9	118.7	106.4	117.0	127.7	114.8	126.2	137.7	124.0	142.6	161.2
340													102.7	113.0	123.2	110.5	121.5	132.6	119.2	131.1	143.0	128.8	148.2	167.5
360													106.4	117.0	127.6	114.4	125.9	137.3	123.5	135.8	148.1	133.4	153.4	173.5
380													109.9	120.9	131.9	118.2	130.0	141.9	127.5	140.3	153.0	137.8	158.5	179.2
400													113.3	124.6	135.9	121.9	134.0	146.2	131.5	144.6	157.8	142.1	163.4	184.7
420																		135.2	148.7	162.3	146.1	168.1	190.0	
440																		138.8	152.7	166.6	150.1	172.6	195.1	
460																		142.3	156.6	170.8	153.8	176.9	200.0	
480																		145.7	160.3	174.8	157.5	181.1	204.7	
500																		148.9	163.8	178.7	161.0	185.1	209.3	

鉄塔高さ バック ステイ 角度 吊下 質量(t)	30.0m			32.5m			35.0m			37.5m			40.0m			42.5m			45.0m			47.5m		
	30° 以下	45° 以下	60° 以下	30° 以下	45° 以下	60° 以下	30° 以下	45° 以下	60° 以下	30° 以下	45° 以下	60° 以下	30° 以下	45° 以下	60° 以下	30° 以下	45° 以下	60° 以下	30° 以下	45° 以下	60° 以下	30° 以下	45° 以下	60° 以下
40																								
60																								
80																								
100																								
120																								
140	75.0	86.2	97.5	81.2	93.3	105.5	87.8	101.0	114.2	95.0	114.0	133.0	102.6	123.2	143.7	110.8	132.9	155.1	119.4	143.3	167.2	128.5	160.7	192.8
160	82.9	95.2	107.8	89.8	103.2	116.7	97.1	111.7	126.3	105.0	126.1	147.1	113.5	136.2	158.9	122.5	147.0	171.5	132.1	158.5	184.9	142.2	177.7	213.2
180	90.5	104.1	117.6	97.9	112.6	127.3	106.0	121.9	137.8	114.6	137.5	160.4	123.8	148.6	173.4	133.7	160.4	187.1	144.1	172.9	201.7	155.1	193.9	232.6
200	97.7	112.3	127.0	105.7	121.5	137.4	114.4	131.5	148.7	123.7	148.4	173.2	133.6	160.4	187.1	144.2	173.1	201.9	155.5	186.6	217.7	167.4	209.2	251.1
220	104.5	120.2	135.8	113.1	130.0	147.0	122.4	140.7	159.1	132.3	158.8	185.3	143.0	171.6	200.2	154.3	185.2	216.0	166.4	199.6	232.9	179.1	223.8	268.6
240	111.0	127.6	144.3	120.1	138.1	156.1	130.0	149.5	169.0	140.6	168.7	196.8	151.9	182.3	212.6	163.9	196.7	229.5	176.7	212.0	247.4	190.2	237.8	285.3
260	117.2	134.8	152.3	126.8	145.8	164.9	137.2	157.8	178.4	148.4	178.1	207.8	160.4	192.4	224.5	173.1	207.7	242.3	186.6	223.9	261.2	200.8	251.0	301.3
280	123.1	141.6	160.0	133.2	153.2	173.2	144.2	165.8	187.4	155.9	187.1	218.3	168.5	202.2	235.9	181.8	218.2	254.6	196.0	235.2	274.4	211.0	263.7	316.5
300	128.8	148.1	167.4	139.4	160.3	181.2	150.8	173.4	196.0	163.1	195.7	228.3	176.2	211.5	246.7	190.2	228.2	266.3	205.0	246.0	287.0	220.7	275.9	331.0
320	134.2	154.3	174.4	145.2	167.0	188.8	157.1	180.7	204.3	169.9	203.9	237.9	183.6	220.4	257.1	198.2	237.8	277.5	213.6	256.4	299.1	230.0	287.5	345.0
340	139.4	160.3	181.2	150.8	173.5	196.1	163.2	187.7	212.2	176.5	211.8	247.1	190.7	228.9	267.0	205.9	247.0	288.2	221.9	266.3	310.7	238.9	298.6	358.3
360	144.4	166.0	187.7	156.2	179.7	203.1	169.0	194.4	219.8	182.8	219.4	255.9	197.5	237.0	276.5	213.2	255.8	298.5	229.8	275.8	321.8	247.4	309.2	371.1
380	149.1	171.5	193.9	161.4	185.6	209.8	174.6	200.8	227.0	188.9	226.6	264.4	204.1	244.9	285.7	220.3	264.3	308.4	237.4	284.9	332.4	255.6	319.5	383.4
400	153.7	176.8	199.8	166.3	191.3	216.3	180.0	207.0	234.0	194.7	233.6	272.5	210.3	252.4	294.5	227.0	272.4	317.8	244.7	293.7	342.6	263.4	329.3	395.1
420	158.1	181.8	205.5	171.1	196.8	222.4	185.2	212.9	240.7	200.2	240.3	280.3	216.4	259.6	302.9	233.5	280.2	326.9	251.7	302.1	352.4	271.0	338.7	406.5
440	162.3	186.7	211.1	175.7	202.1	228.4	190.1	218.6	247.2	205.6	246.7	287.8	222.2	266.6	311.0	239.8	287.7	335.7	258.5	310.2	361.9	278.2	347.8	417.3
460	166.4	191.4	216.4	180.1	207.1	234.1	194.9	224.1	253.4	210.8	252.9	295.1	227.7	273.3	318.8	245.8	295.0	344.1	265.0	318.0	371.0	285.2	356.5	427.8
480	170.4	195.9	221.5	184.4	212.0	239.7	199.5	229.4	259.3	215.7	258.9	302.0	233.1	279.7	326.4	251.6	301.9	352.2	271.2	325.5	379.7	292.0	364.9	437.9
500	174.1	200.3	226.4	188.5	216.7	245.0	203.9	234.5	265.1	220.5	264.6	308.8	238.3	286.0	333.6	257.2	308.6	360.1	277.2	332.7	388.1	298.4	373.1	447.7

表 11.6 ケーブルエレクション設備(直吊設備, 斜吊設備共用),
ケーブルクレーン能力 10t 吊鉄塔質量(門型 2 基分)

(t)

鉄塔高さ バック ステー 吊下質量(t) 角度	10.0m			12.5m			15.0m			17.5m			20.0m			22.5m			25.0m			27.5m		
	30° 以下	45° 以下	60° 以下	30° 以下	45° 以下	60° 以下	30° 以下	45° 以下	60° 以下	30° 以下	45° 以下	60° 以下	30° 以下	45° 以下	60° 以下	30° 以下	45° 以下	60° 以下	30° 以下	45° 以下	60° 以下	30° 以下	45° 以下	60° 以下
40	18.2	19.1	20.0	19.2	20.1	21.1	20.3	21.3	22.3	21.6	23.8	26.0	23.2	25.5	27.8	25.0	27.5	30.0	26.9	29.6	32.3	29.1	33.5	37.8
60	24.2	25.4	26.6	25.5	26.7	28.0	27.0	28.3	29.7	28.8	31.6	34.5	30.8	33.9	37.0	33.2	36.5	39.8	35.8	39.3	42.9	38.7	44.5	50.3
80	29.9	31.3	32.8	31.4	32.9	34.5	33.2	34.9	36.6	35.5	39.0	42.5	38.0	41.8	45.6	40.9	45.0	49.1	44.1	48.5	52.9	47.7	54.8	62.0
100	35.2	36.9	38.7	37.0	38.8	40.7	39.2	41.1	43.1	41.8	46.0	50.1	44.8	49.2	53.7	48.2	53.0	57.8	52.0	57.2	62.4	56.2	64.6	73.0
120	40.2	42.2	44.2	42.3	44.4	46.5	44.8	47.0	49.3	47.8	52.5	57.3	51.2	56.3	61.4	55.1	60.6	66.1	59.4	65.3	71.3	64.2	73.8	83.5
140	45.0	47.2	49.5	47.3	49.6	52.0	50.1	52.6	55.1	53.4	58.8	64.1	57.2	63.0	68.7	61.6	67.8	73.9	66.4	73.1	79.7	71.8	82.6	93.4
160	49.5	52.0	54.5	52.0	54.6	57.2	55.1	57.9	60.5	58.8	64.7	70.5	63.0	69.3	75.6	67.8	74.6	81.3	73.1	80.4	87.8	79.0	90.9	102.7
180	53.8	56.5	59.2	56.5	59.4	62.2	59.9	62.9	65.9	63.9	70.3	76.7	68.5	75.3	82.2	73.7	81.0	88.4	79.5	87.4	95.4	85.9	98.8	111.7
200	57.9	60.8	63.7	60.8	63.9	66.9	64.5	67.7	70.9	68.7	75.6	82.5	73.7	81.0	88.4	79.3	87.2	95.1	85.5	94.1	102.6	92.4	106.3	120.1
220							68.8	72.2	75.7	73.3	80.7	88.0	78.6	86.5	94.3	84.6	93.0	101.5	91.2	100.4	109.5	98.6	113.4	128.2
240							72.9	76.6	80.2	77.7	85.5	93.3	83.3	91.7	100.0	89.6	98.6	107.6	96.7	106.4	116.1	104.5	120.2	135.9
260							76.8	80.7	84.5	81.9	90.1	98.3	87.8	96.6	105.4	94.5	103.9	113.4	101.9	112.1	122.3	110.2	126.7	143.2
280							80.6	84.6	88.7	86.0	94.5	103.1	92.1	101.3	110.5	99.1	109.0	118.9	106.9	117.6	128.3	115.6	132.9	150.2
300							84.2	88.4	92.6	89.8	98.8	107.7	96.2	105.9	115.5	103.5	113.9	124.2	111.7	122.9	134.0	120.7	138.8	156.9
320													100.2	110.2	120.2	107.8	118.5	129.3	116.3	127.9	139.5	125.7	144.5	163.4
340													103.9	114.3	124.7	111.8	123.0	134.2	120.6	132.7	144.8	130.4	149.9	169.5
360													107.6	118.3	129.1	115.7	127.3	138.9	124.8	137.3	149.8	134.9	155.2	175.4
380													111.0	122.1	133.2	119.4	131.4	143.3	128.9	141.7	154.6	139.3	160.2	181.1
400													114.4	125.8	137.2	123.0	135.3	147.6	132.7	146.0	159.3	143.5	165.0	186.5
420																		136.4	150.1	163.7	147.5	169.6	191.7	
440																		140.0	154.0	168.0	151.3	174.0	196.7	
460																		143.5	157.8	172.2	155.1	178.3	201.6	
480																		146.8	161.5	176.1	158.6	182.4	206.2	
500																		150.0	165.0	180.0	162.1	186.4	210.7	

(t)

鉄塔高さ バック ステー 吊下質量(t) 角度	30.0m			32.5m			35.0m			37.5m			40.0m			42.5m			45.0m			47.5m			
	30° 以下	45° 以下	60° 以下	30° 以下	45° 以下	60° 以下	30° 以下	45° 以下	60° 以下	30° 以下	45° 以下	60° 以下	30° 以下	45° 以下	60° 以下	30° 以下	45° 以下	60° 以下	30° 以下	45° 以下	60° 以下	30° 以下	45° 以下	60° 以下	
40																									
60																									
80																									
100																									
120																									
140	77.7	89.3	101.0	84.1	96.7	109.3	91.0	104.6	118.3	98.4	118.1	137.8	106.3	127.6	148.8	114.8	137.7	160.7	123.7	148.4	173.2	133.2	166.4	199.7	
160	85.5	98.3	111.2	92.5	106.4	120.3	100.1	115.1	130.2	108.3	129.9	151.6	117.0	140.4	163.8	126.3	151.5	176.8	136.1	163.4	190.6	146.5	183.2	219.8	
180	92.9	106.9	120.8	100.6	115.6	130.7	108.8	125.1	141.5	117.7	141.2	164.7	127.2	152.6	178.0	137.2	164.7	192.1	147.9	177.5	207.1	159.2	199.1	238.9	
200	100.0	115.0	130.0	108.2	124.4	140.6	117.1	134.6	152.2	126.6	151.9	177.3	136.8	164.2	191.5	147.7	177.2	206.7	159.2	191.0	222.8	171.3	214.2	257.0	
220	106.7	122.7	138.7	115.5	132.8	150.1	124.9	143.7	162.4	135.1	162.1	189.2	146.0	175.2	204.4	157.6	189.1	220.6	169.9	203.8	237.8	182.8	228.5	274.3	
240	113.1	130.0	147.0	122.4	140.7	159.1	132.4	152.3	172.2	143.2	171.9	200.5	154.7	185.7	216.6	167.0	200.4	233.8	180.0	216.0	252.1	193.8	242.3	290.7	
260	119.2	137.1	154.9	129.0	148.3	167.7	139.6	160.5	181.5	150.9	181.1	211.3	163.1	195.7	228.3	176.0	211.2	246.5	189.8	227.7	265.7	204.3	255.3	306.4	
280	125.0	143.8	162.5	135.3	155.6	175.9	146.4	168.4	190.3	158.3	190.0	221.7	171.1	205.3	239.5	184.7	221.6	258.5	199.1	238.9	278.7	214.3	267.8	321.4	
300	130.6	150.2	169.8	141.3	162.5	183.7	152.9	175.9	198.8	165.4	198.5	231.6	178.7	214.5	250.2	192.9	231.5	270.1	207.9	249.5	291.1	223.8	279.8	335.7	
320	135.9	156.3	176.7	147.1	169.2	191.3	159.2	183.1	207.0	172.2	206.6	241.0	186.0	223.2	260.4	200.8	240.9	281.1	216.4	259.7	303.0	233.0	291.2	349.5	
340	141.1	162.2	183.4	152.7	175.6	198.5	165.2	190.0	214.7	178.6	214.4	250.1	193.0	231.6	270.2	208.3	250.0	291.7	224.6	269.5	314.4	241.7	302.2	362.6	
360	146.0	167.9	189.8	158.0	181.7	205.4	170.9	196.6	222.2	184.9	221.8	258.8	199.7	239.7	279.6	215.6	258.7	301.8	232.4	278.9	325.3	250.2	312.7	375.2	
380	150.7	173.3	195.9	163.1	187.5	212.0	176.4	202.9	229.4	190.8	229.0	267.1	206.2	247.4	288.7	222.5	267.0	311.5	239.9	287.9	335.8	258.2	322.8	387.3	
400	155.2	178.5	201.7	168.0	193.1	218.3	181.7	209.0	236.3	196.5	235.9	275.2	212.4	254.8	297.3	229.2	275.1	320.9	247.1	296.5	345.9	266.0	332.5	399.0	
420	159.5	183.5	207.4	172.7	198.6	224.5	186.8	214.9	242.9	202.0	242.5	282.9	218.3	262.0	305.6	235.6	282.8	329.9	254.0	304.8	355.6	273.4	341.8	410.1	
440	163.7	188.3	212.8	177.2	203.8	230.3	191.7	220.5	249.2	207.3	248.8	290.3	224.0	268.8	313.7	241.8	290.2	338.5	260.7	312.8	364.9	280.6	350.7	420.9	
460	167.7	192.9	218.1	181.5	208.8	236.0	196.4	225.9	255.4	212.4	254.9	297.4	229.6	275.5	321.4	247.8	297.3	346.9	267.1	320.5	373.9	287.5	359.4	431.2	
480	171.6	197.4	223.1	185.7	213.6	241.5	201.0	231.1	261.3	217.4	260.8	304.3	234.9	281.8	328.8	253.5	304.2	354.9	273.3	327.9	382.6	294.1	367.7	441.2	
500	175.4	201.7	228.0	189.8	218.3	246.7	205.4	236.2	267.0	222.1	266.5	310.9	240.0	288.0	336.0	259.0	310.8	362.6	279.2	335.0	390.9	300.5	375.7	450.8	

表 11.7 ケーブルエレクション設備(直吊設備, 斜吊設備共用),
ケーブルクレーン能力 15t 吊鉄塔質量(門型2基分)

(t)

鉄塔高さ バック ステイ 角度 吊下分 質量(t)	10.0m			12.5m			15.0m			17.5m			20.0m			22.5m			25.0m			27.5m		
	30° 以下	45° 以下	60° 以下	30° 以下	45° 以下	60° 以下	30° 以下	45° 以下	60° 以下	30° 以下	45° 以下	60° 以下	30° 以下	45° 以下	60° 以下	30° 以下	45° 以下	60° 以下	30° 以下	45° 以下	60° 以下	30° 以下	45° 以下	60° 以下
40	20.2	21.2	22.3	21.3	22.3	23.4	22.5	23.7	24.8	24.0	26.4	28.8	25.7	28.3	30.9	27.7	30.5	33.2	29.9	32.9	35.9	32.3	37.1	42.0
60	26.1	27.4	28.7	27.4	28.8	30.2	29.1	30.5	32.0	31.0	34.1	37.2	33.2	36.5	39.9	35.7	39.3	42.9	38.6	42.4	46.3	41.7	47.9	54.2
80	31.6	33.2	34.8	33.4	34.9	36.6	35.2	37.0	38.8	37.6	41.3	45.1	40.3	44.3	48.3	43.3	47.6	52.0	46.7	51.4	56.1	50.5	58.1	65.7
100	36.9	38.7	40.5	38.7	40.7	42.6	41.0	43.1	45.2	43.8	48.1	52.5	46.9	51.6	56.3	50.5	55.5	60.6	54.5	59.9	65.3	58.9	67.7	76.5
120	41.8	43.9	46.0	43.9	46.1	48.3	46.6	48.9	51.2	49.6	54.6	59.6	53.2	58.5	63.8	57.2	63.0	68.7	61.8	67.9	74.1	66.7	76.8	86.8
140	46.5	48.8	51.1	48.9	51.3	53.8	51.8	54.4	56.9	55.2	60.7	66.2	59.2	65.1	71.0	63.7	70.0	76.4	68.7	75.5	82.4	74.2	85.4	96.5
160	50.9	53.5	56.0	53.5	56.2	58.9	56.7	59.6	62.4	60.5	66.5	72.6	64.8	71.3	77.8	69.7	76.7	83.7	75.2	82.8	90.3	81.3	93.5	105.7
180	55.2	57.9	60.7	58.0	60.9	63.8	61.4	64.5	67.6	65.5	72.0	78.6	70.2	77.2	84.2	75.5	83.1	90.6	81.5	89.6	97.8	88.1	101.3	114.5
200	59.2	62.1	65.1	62.2	65.3	68.4	65.9	69.2	72.5	70.3	77.3	84.3	75.3	82.8	90.4	81.0	89.1	97.2	87.4	96.2	104.9	94.5	108.6	122.8
220																								
240																								
260																								
280																								
300																								
320																								
340																								
360																								
380																								
400																								
420																								
440																								
460																								
480																								
500																								

(t)

鉄塔高さ バック ステイ 角度 吊下分 質量(t)	30.0m			32.5m			35.0m			37.5m			40.0m			42.5m			45.0m			47.5m		
	30° 以下	45° 以下	60° 以下	30° 以下	45° 以下	60° 以下	30° 以下	45° 以下	60° 以下	30° 以下	45° 以下	60° 以下	30° 以下	45° 以下	60° 以下	30° 以下	45° 以下	60° 以下	30° 以下	45° 以下	60° 以下	30° 以下	45° 以下	60° 以下
40																								
60																								
80																								
100																								
120																								
140	80.3	92.3	104.4	86.9	99.9	113.0	94.0	108.1	122.2	101.7	122.0	142.4	109.9	131.9	153.8	118.6	142.3	166.0	127.8	153.4	179.0	137.6	172.0	206.4
160	88.0	101.2	114.4	95.2	109.5	123.8	103.0	118.5	133.9	111.4	133.7	156.0	120.4	144.5	168.5	129.9	155.9	181.9	140.1	168.1	196.1	150.8	188.5	226.2
180	95.3	109.6	123.9	103.1	118.6	134.0	111.6	128.3	145.0	120.7	144.8	168.9	130.4	156.4	182.5	140.7	168.9	197.0	151.7	182.0	212.4	163.3	204.1	244.9
200	102.2	117.5	132.9	110.6	127.2	143.8	119.7	137.6	155.6	129.4	155.3	181.2	139.9	167.8	195.8	151.0	181.2	211.3	162.7	195.3	227.8	175.2	219.0	262.8
220	108.8	125.1	141.5	117.8	135.4	153.1	127.4	146.5	165.7	137.8	165.4	192.9	148.9	178.7	208.5	160.7	192.9	225.0	173.2	207.9	242.5	186.5	233.1	279.7
240	115.1	132.4	149.7	124.6	143.3	162.0	134.8	155.0	175.3	145.8	174.9	204.1	157.5	189.9	220.5	170.0	204.0	238.0	183.3	219.9	256.6	197.3	246.6	295.9
260	121.1	139.3	157.5	131.1	150.8	170.4	141.9	163.0	184.4	153.4	184.1	214.8	165.8	198.9	232.1	178.9	214.7	250.5	192.9	231.4	270.0	207.6	259.5	311.4
280	126.9	145.9	164.9	137.3	157.9	178.5	148.6	170.9	193.2	160.7	192.8	225.0	173.6	208.4	243.1	187.4	224.9	262.4	202.0	242.4	282.8	217.4	271.8	326.2
300	132.4	152.2	172.1	143.3	164.8	186.2	155.0	178.3	201.5	167.7	201.2	234.7	181.1	217.4	253.6	195.5	234.6	273.7	210.8	252.9	295.1	226.9	283.6	340.3
320	137.6	158.3	178.9	149.0	171.3	193.7	161.2	185.4	209.5	174.3	209.2	244.0	188.4	226.0	263.7	203.3	244.0	284.6	219.1	263.0	306.8	235.9	294.9	353.8
340	142.7	164.1	185.5	154.4	177.6	200.7	167.1	192.2	217.2	180.7	216.8	253.0	195.3	234.3	273.4	210.7	252.9	295.0	227.2	272.6	318.0	244.5	305.7	366.8
360	147.5	169.7	191.8	159.7	183.6	207.6	172.8	198.7	224.6	186.8	224.2	261.6	201.9	242.3	282.6	217.9	261.5	305.1	234.9	281.9	328.8	252.8	316.0	379.3
380	152.2	175.0	197.8	164.7	189.4	214.1	178.2	204.9	231.7	192.7	231.3	269.8	208.2	249.9	291.5	224.8	269.7	314.7	242.3	290.7	339.2	260.8	326.0	391.2
400	156.6	180.1	203.6	169.5	194.9	220.4	183.4	210.9	238.5	198.4	238.0	277.7	214.3	257.2	300.1	231.3	277.6	323.9	249.4	299.3	349.1	268.4	335.6	402.7
420	160.9	185.1	209.2	174.2	200.3	226.4	188.5	216.7	245.0	203.8	244.6	285.3	220.2	264.3	308.3	237.7	285.2	332.8	256.2	307.5	358.7	275.8	344.8	413.7
440	165.1	189.8	214.6	178.6	205.4	232.2	193.3	222.3	251.3	209.0	250.8	292.7	225.9	271.0	316.2	243.8	292.5	341.3	262.8	315.4	367.9	282.9	353.6	424.3
460	169.0	194.4	219.7	182.9	210.4	237.8	198.0	227.6	257.3	214.1	256.9	299.7	231.3	277.6	323.8	249.7	299.6	349.5	269.1	323.0	376.8	289.7	362.1	434.5
480	172.9	198.8	224.7	187.1	215.1	243.2	202.4	232.8	263.2	218.9	262.7	306.5	236.6	283.9	331.2	255.3	306.4	357.5	275.2	330.3	385.3	296.3	370.3	444.4
500	176.6	203.1	229.5	191.1	219.7	248.4	206.8	237.8	268.8	223.6	268.3	313.1	241.6	289.9	338.3	260.8	312.9	365.1	281.1	337.3	393.6	302.6	378.3	453.9

表 11.8 ケーブルエレクション設備(直吊設備, 斜吊設備共用),
ケーブルクレーン能力 20t 吊鉄塔質量 (門型 2 基分)

(t)

鉄塔高さ 吊下げ 質量(t)	10.0m			12.5m			15.0m			17.5m			20.0m			22.5m			25.0m			27.5m		
	30° 以下	45° 以下	60° 以下	30° 以下	45° 以下	60° 以下	30° 以下	45° 以下	60° 以下	30° 以下	45° 以下	60° 以下	30° 以下	45° 以下	60° 以下	30° 以下	45° 以下	60° 以下	30° 以下	45° 以下	60° 以下	30° 以下	45° 以下	60° 以下
40	22.2	23.3	24.4	23.3	24.5	25.7	24.7	25.9	27.2	26.3	29.0	31.6	28.2	31.1	33.9	30.4	33.4	36.5	32.8	36.1	39.3	35.4	40.7	46.1
60	27.9	29.3	30.7	29.4	30.8	32.3	31.1	32.7	34.2	33.2	36.5	39.8	35.6	39.1	42.7	38.3	42.1	45.9	41.3	45.4	49.5	44.6	51.3	58.0
80	33.4	35.0	36.7	35.1	36.8	38.6	37.2	39.0	40.9	39.6	43.6	47.6	42.5	46.7	51.0	45.7	50.3	54.8	49.3	54.2	59.2	53.3	61.3	69.3
100	38.5	40.4	42.4	40.5	42.5	44.5	42.9	45.0	47.2	45.7	50.3	54.9	49.0	53.9	58.8	52.7	58.0	63.3	56.9	62.6	68.3	61.5	70.7	79.9
120	43.4	45.5	47.7	45.6	47.9	50.1	48.3	50.7	53.1	51.5	56.6	61.8	55.2	60.7	66.2	59.4	65.3	71.3	64.1	70.5	76.9	69.2	79.6	90.0
140	48.0	50.4	52.8	50.4	52.9	55.5	53.4	56.1	58.8	57.0	62.7	68.4	61.1	67.2	73.3	65.7	72.3	78.8	70.9	77.9	85.0	76.6	88.1	99.6
160	52.3	55.0	57.6	55.0	57.8	60.5	58.3	61.2	64.1	62.2	68.4	74.6	66.6	73.3	79.9	71.7	78.8	86.0	77.3	85.0	92.8	83.6	96.1	108.6
180	56.5	59.3	62.1	59.4	62.3	65.3	62.9	66.1	69.2	67.1	73.8	80.5	71.9	79.1	86.3	77.4	85.1	92.8	83.5	91.8	100.1	90.2	103.7	117.3
200	60.4	63.5	66.5	63.5	66.7	69.9	67.3	70.7	74.0	71.8	79.0	86.1	76.9	84.6	92.3	82.8	91.0	99.3	89.3	98.2	107.2	96.5	111.0	125.5
220							71.5	75.1	78.7	76.3	83.9	91.5	81.7	89.9	98.1	87.9	96.7	105.5	94.9	104.3	113.8	102.5	117.9	133.3
240							75.5	79.3	83.1	80.5	88.6	96.6	86.3	94.9	103.6	92.8	102.1	111.4	100.2	110.2	120.2	108.3	124.5	140.7
260							79.3	83.3	87.3	84.6	93.0	101.5	90.7	99.7	108.8	97.5	107.3	117.1	105.2	115.8	126.3	113.7	130.8	147.9
280							83.0	87.1	91.3	88.5	97.3	106.2	94.8	104.3	113.8	102.0	112.2	122.4	110.1	121.1	132.1	119.0	136.8	154.7
300							86.5	90.8	95.1	92.2	101.4	110.7	98.8	108.7	118.6	106.3	117.0	127.6	114.7	126.2	137.7	124.0	142.6	161.2
320													102.7	112.9	123.2	110.4	121.5	132.5	119.2	131.1	143.0	128.8	148.1	167.4
340													106.3	117.0	127.6	114.4	125.8	137.3	123.4	135.7	148.1	133.4	153.4	173.4
360													109.8	120.8	131.8	118.2	130.0	141.8	127.5	140.2	153.0	137.8	158.5	179.1
380													113.2	124.5	135.9	121.8	134.0	146.2	131.4	144.6	157.7	142.0	163.3	184.6
400													116.5	128.1	139.8	125.3	137.8	150.4	135.2	147.0	162.2	146.1	168.0	189.9
420																			138.8	152.7	166.6	150.0	172.5	195.0
440																			142.3	156.5	170.8	153.8	176.9	199.9
460																			145.7	160.2	174.8	157.4	181.0	204.6
480																			148.9	163.8	178.7	160.9	185.1	209.2
500																			152.0	167.2	182.4	164.3	188.9	213.6

(t)

鉄塔高さ 吊下げ 質量(t)	30.0m			32.5m			35.0m			37.5m			40.0m			42.5m			45.0m			47.5m		
	30° 以下	45° 以下	60° 以下	30° 以下	45° 以下	60° 以下	30° 以下	45° 以下	60° 以下	30° 以下	45° 以下	60° 以下	30° 以下	45° 以下	60° 以下	30° 以下	45° 以下	60° 以下	30° 以下	45° 以下	60° 以下	30° 以下	45° 以下	60° 以下
40																								
60																								
80																								
100																								
120																								
140	82.9	95.3	107.7	89.7	103.1	116.6	97.0	116.1	126.1	104.9	125.9	146.9	113.4	136.1	158.7	122.4	146.8	171.3	131.9	158.3	184.7	142.0	177.5	213.0
160	90.4	104.0	117.5	97.8	112.5	127.2	105.9	121.7	137.6	114.5	137.4	160.3	123.7	148.5	173.2	133.5	160.2	186.9	143.9	172.7	201.5	154.9	193.7	232.4
180	97.6	112.2	126.9	105.6	121.4	137.3	114.3	131.4	148.5	123.6	148.3	173.0	133.5	160.2	186.9	144.1	172.9	201.8	155.4	186.4	217.5	167.2	209.0	250.8
200	104.4	120.1	135.7	113.0	129.9	146.9	122.3	140.6	158.9	132.2	158.7	185.1	142.9	171.4	200.0	154.2	185.0	215.9	166.2	199.5	232.7	178.9	223.7	268.4
220	110.9	127.5	144.2	120.0	138.0	156.0	129.9	149.4	168.8	140.5	168.6	196.6	151.8	182.1	212.5	163.8	196.6	229.3	176.6	211.9	247.2	190.1	237.6	285.1
240	117.1	134.7	152.2	126.7	145.8	164.8	137.1	157.7	178.3	148.3	178.0	207.6	160.3	192.3	224.4	173.0	207.6	242.2	186.5	223.8	261.0	200.7	250.9	301.1
260	123.0	141.5	160.0	133.2	153.1	173.1	144.1	165.7	187.3	155.8	187.0	218.2	168.4	202.0	235.7	181.7	218.1	254.4	195.9	235.1	274.3	210.9	263.6	316.3
280	128.7	148.0	167.3	139.3	160.2	181.1	150.7	173.3	195.9	163.0	195.6	228.2	176.1	211.3	246.6	190.1	228.1	266.1	204.9	245.9	286.9	220.6	275.7	330.9
300	134.1	154.2	174.4	145.2	166.9	188.7	157.1	180.6	204.2	169.9	203.8	237.8	183.5	220.2	257.0	198.1	237.7	277.3	213.5	256.2	299.0	229.9	288.3	344.8
320	139.3	160.2	181.1	150.8	173.4	196.0	163.1	187.6	212.1	176.4	211.7	247.0	190.6	228.8	266.9	205.8	246.9	288.1	221.8	266.2	310.5	238.8	298.5	358.1
340	144.3	165.9	187.6	156.2	179.6	203.0	169.0	194.3	219.7	182.7	219.3	255.8	197.5	236.9	276.4	213.1	255.7	298.4	229.7	275.7	321.6	247.3	309.1	370.9
360	149.1	171.4	193.8	161.3	185.5	209.7	174.6	200.8	226.9	188.8	226.5	264.3	204.0	244.8	285.6	220.2	264.2	308.2	237.3	284.8	332.3	255.5	319.3	383.2
380	153.7	176.7	199.7	166.3	191.2	216.2	179.9	206.9	233.9	194.6	233.5	272.4	210.3	252.3	294.4	226.9	272.3	317.7	244.6	293.6	342.5	263.3	329.2	395.0
400	158.1	181.8	205.5	171.1	196.7	222.4	185.1	212.9	240.6	200.2	240.2	280.2	216.3	259.5	302.8	233.4	280.1	326.8	251.6	302.0	352.3	270.9	338.6	406.3
420	162.3	186.6	211.0	175.6	202.0	228.3	190.1	218.6	247.1	205.5	246.6	287.8	222.1	266.5	310.9	239.7	287.7	335.6	258.4	310.1	361.8	278.1	347.7	417.2
440	166.4	191.3	216.3	180.1	207.1	234.1	194.8	224.1	253.3	210.7	252.8	295.0	227.7	273.2	318.7	245.7	294.9	344.0	264.9	317.9	370.8	285.1	356.4	427.7
460	170.3	195.9	221.4	184.3	212.0	239.6	199.4	229.4	259.3	215.7	258.8	302.0	233.1	279.7	326.3	251.5	301.8	352.2	271.1	325.4	379.6	291.9	364.8	437.8
480	174.1	200.2	226.3	188.4	216.7	244.9	203.9	234.5	265.0	220.5	264.6	308.7	238.2	285.9	333.5	257.1	308.6	360.0	277.2	332.6	388.0	298.4	373.0	447.5
500	177.7	204.4	231.1	192.4	221.2	250.1	208.2	239.4	270.6	225.1	270.1	315.1	243.2	291.9	340.5	262.5	315.0	367.5	283.0	339.6	396.2	304.6	380.8	456.9

11-3 ベント設備設置・撤去

ベント設備設置・撤去歩掛は、次表を標準とする。なお、ベント用足場の設置・撤去労務を含む。

表 11.9 ベント設備設置・撤去歩掛

機 械 名	日当り施工量 Dt (t/日)	編成人員 (人)		諸雑費率 (%) (注)4
ラフテレーンクレーン油圧伸縮ジブ型・ 排出ガス対策型 (第2次基準値) 25t 吊	$Dt = \frac{T}{0.13T + 1.6}$	橋りょう世話役	1	1 (0.7)
		橋りょう特殊工	5	
ケーブルクレーン	$Dt = \frac{T}{0.22T + 1.4}$	橋りょう世話役	1	5 (0.5)
		橋りょう特殊工	6	
		普通作業員	1	

T : ベント総質量 (t)

(注)1. クレーン賃料、架設工具損料等は、表 13.1 により別途計上する。

2. ベント基礎は、現場状況に応じて別途計上する。

3. 現場条件によりラフテレーンクレーンの規格が上表により難しい場合は、現場条件に適した規格を選定する。

4. 諸雑費は、発動発電機を使用した場合の燃料・油脂類の費用であり、労務費の合計額に、上表の率を乗じた金額を上限として計上する。なお、商用電源を使用した場合は商用電力料として () 内の率を乗じた金額を上限として計上する。

5. 日当り施工量Dtは小数点第2位を四捨五入し、第1位止めとする。

6. ベント用足場の供用1日当り損料はベント設備供用1日当り損料に付表-1の率を乗じたものを上限とし、供用日数はベント設備供用日数と同等として計上する。ただし、平均ベント高さ2m未満の場合は計上しない。

付表-1 ベント用足場のベント設備損料に乗ずる率

平均ベント高さ h (m)	ベント設備損料に乗ずる率 (%)
2 以上 30 以下	6

11-4 ベント基礎設置・撤去

鋼板によるベント基礎設置・撤去歩掛は、次表を標準とする。

表 11.10 ベント基礎設置・撤去歩掛

機 械 名	日当り施工量 Da (m ² /日)	編成人員 (人)	
ラフテレーンクレーン油圧伸縮ジブ型・排 出ガス対策型 (第2次基準値) 25t 吊	$Da = \frac{A}{0.011A + 0.55}$	橋りょう世話役	1
		橋りょう特殊工	4

A : ベント基礎の延面積 (m²)

(注)1. 鋼板規格は、鋼板厚さ22mmを標準とする。

2. 整地が必要な場合は、別途計上する。

3. 鋼板損耗費は、別途計上する。

4. 現場条件によりラフテレーンクレーンの規格が上表により難しい場合は、現場条件に適した規格を選定する。

5. 日当り施工量Daは小数点第1位を四捨五入し、整数止めとする。

6. ベント基礎の延面積 (A) は次式による。

$$A = \sum A_i$$

$$A_i = (B+2) \times 3$$

ただし、A_i : ベント1基当りの基礎の面積

B : 外桁～外桁間隔 (箱桁は外Web～外Web間隔) (m)

なお、A_i、Bとも小数点第2位を四捨五入し、第1位止めとする。

7. 鋼板供用1日当り損耗費については、ベント設備供用1日当り損料に次表の率を乗じるものとする。
なお、鋼板供用日数は、ベント設備供用日数と同等とする。

付表-1 ベント基礎に鋼板を使う場合のベント設備供用1日当り損料に乘ずる率

ベント設備損料に乘ずる率 (%)
2

(注) ベント設備に乗じた率から算出した金額を上限として計上する。

11-5 ベント設備の質量

ベント総質量 (T) は、次式による。

$$T = \sum T_i$$

$$h < 10 \quad T_i = 0.372 \times (B + 1.5) + \{4.737 \times n + 0.372 \times (B + 1.5)\} \times h / 10$$

$$10 \leq h \leq 30 \quad T_i = 0.39 \times n \times h + 0.744 \times (B + 1.5) + 0.837 \times n$$

ただし、T : ベント総質量 (つなぎ材、筋かい、梁等を含む) (t)

T_i : 1基当りのベント質量 (t)

n : 1列当りのベント柱本数 (表 11.11) (本)

h : ベント高さ (基礎天端から主桁下端まで) (m)

B : 構造幅 (外桁~外桁間隔、箱桁は外 Web~外 Web 間隔) (m)

なお、T_i, h, Bとも小数点第2位を四捨五入し、第1位止めとする。

表 11.11 1列当りベント柱本数 (本)

主桁数	1	2	3	4	5	6
構造						
鋼板	1	2	3	4	5	6
箱	2	4	6	8	—	—
トラス (アーチ系)	—	4	—	—	—	—
少数 I 桁	—	4	6	8	—	—
細幅箱桁	2	4	6	8	—	—

(注) ベント基数は、立地条件、架設工法等により異なるので架設計画により決定する。
ただし、移動式クレーン等で架設するトラス (アーチ系) 橋は格点位置をベントで受けるものとする。

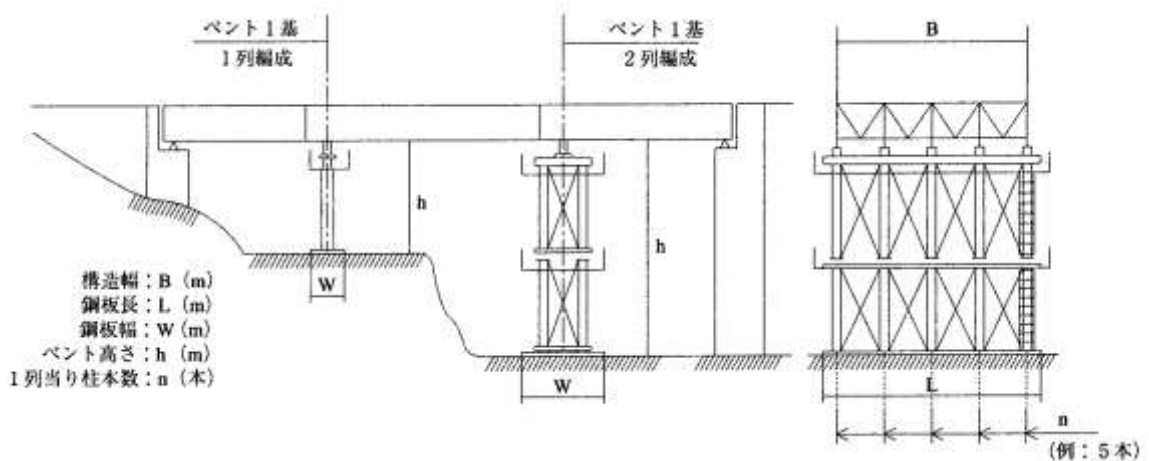

ベント設備 (参考図)

12. 合成床版工

合成床版工は、桁形式が少数 I 桁または細幅箱桁の場合に適用する。

12-1 足場工及び防護工

足場工及び防護工は、「15. 足場工、防護工及び登り架橋工」による。

12-2 合成床版架設工

合成床版の架設工歩掛は、次表を標準とする。

表 12.1 合成床版架設工歩掛 (100m²当り)

編成人員 (人)		諸雑費率 (%) (注)8
橋りょう世話役	2.7	1
橋りょう特殊工	7.0	
普通作業員	2.6	

- (注)1. 本歩掛は、主桁上フランジシール工、床版架設、床版継手工、調整工、接合部シール工、側鋼板取付工（合成床版の底鋼板下面）からの高さ $h \leq 650\text{mm}$ ）、側鋼板と合成床版の接合部及び側鋼板接合部シール工を含む。
2. 合成床版架設面積 (m²) = 総幅員 (m) × 桁長 (m) を標準とする。
3. クレーン賃料、架設工具損料等は、表 13.1 により、別途計上する。
4. シール材料費を別途計上する。
5. 主桁上フランジシール材料使用量は、下式による。
使用量 = 設計値 × (1 + 0.05) (m)
6. 合成床版接合部シール材料使用量は、下式による。
使用量 = 設計値 × (1 + 0.05) (m)
7. 側鋼板と合成床版の接合部及び側鋼板接合部シール材料使用量は、下式による。
使用量 = 設計値 × (1 + 0.05) (m)
8. 諸雑費は、発動発電機の燃料・油脂類の費用、消耗材料等の費用であり、労務費の合計額に上表の率を乗じた金額を上限として計上する。

12-3 合成床版鉄筋工

鉄筋工は、「第VI編第1章①鉄筋工」による。

12-4 排水柵工

排水柵工は、「第IV編第2章⑥橋梁付属施設設置工」による。

12-5 合成床版コンクリート工

コンクリート工は、「第II編第4章①コンクリート工」による。

12-6 合成床版コンクリート養生工

養生工は、「第IV編第4章⑤鋼橋床版工」による。

12-7 地覆及び壁高欄型枠工

地覆及び壁高欄の型枠工が必要な場合には、別途計上する。

12-8 地覆及び壁高欄鉄筋工

鉄筋工は、「第VI編第1章①鉄筋工」による。

12-9 目地板設置工

目地板設置工は、「第II編第2章⑱目地・止水板設置工」による

12-10 地覆及び壁高欄コンクリート工

コンクリート工は、「第II編第4章①コンクリート工」による。

12-11 地覆及び壁高欄コンクリート養生工

養生工は、「第II編第4章①コンクリート工」による。

13. 架設用機械設備及び工具の供用日数等

架設用機械設備及び工具の供用日数等は、次表を標準とする。これにより難しい場合は、別途考慮する。

表 13.1 設備及び工具の供用日数等

名 称	作業種別	供用日数 (移動式クレーンは運転日数)		損 料 額 (円/供用日)	
移 動 式 ク レ ーン	移動式クレーン	架設用	$(A \text{ 又は } A + B) \times 1.2$	—	
		合成床版用	J		
		作業用	$C + D + I$		
	移動式クレーンによる ステーキング		架設用	$(A \text{ 又は } A + B) \times 1.2$	—
			合成床版用	J	
			作業用	$C + D + E + I$	
	ケーブルクレーン		〃	$F + I$	—
ケーブルクレーンに よるステーキング		〃	$F + I$	—	
ケーブルエレクション		〃	$G + I$	—	
ケ ー ブ ル ク レ ーン	ケーブルクレーン	$(A + B + C + D + F + H) \times 1.7$		—	
	ケーブルクレーンに よるステーキング	$(A + B + C + D + E + F + H) \times 1.7$		—	
ケーブルエレクション		$(A + B + C + D + G + H) \times 1.7$		—	
ベ ン ト		$(A + B + C + E + H) \times 1.7$		—	
架設工具 (組立工具及び ボルト締付け用工具)		$(A + B + C + D + E + (F \text{ 又は } G) + H + J) \times 1.7$		9.830	
ドリフトピン及び 仮 締 め ボ ル ト		$(A + B + C + (F \text{ 又は } G) + H) \times 1.7$		表 3.3	
発 動 発 電 機		$(A + B + C + E + (F \text{ 又は } G) + H + J) \times 1.7$		—	

A : 架設日数 (=W/Dw)

B : 地組日数 (=G/Dg)

C : 支承据付日数 (=N/Dn)

D : 落橋防止装置取付日数 (=K/Dk K : 落橋防止装置組数)

E : ベント設置・撤去日数 (=T/Dt)

F : ケーブルクレーン設備据付・解体日数 (=dc)

G : ケーブルエレクション設備据付・解体日数 (=de)

H : ボルト締付け日数 (=Q/Dq) 及び現場溶接日数

I : 小運搬日数

J : 合成床版架設日数

(注)1. 供用日数等は1パーティで各工種ごとに供用日数等を累加している。大規模工事・工期などから上表により
難しい場合、2パーティ、3パーティと構成人員が増す場合などは、工程表から工種による供用日数等のラップ等
を考慮して算出する。

2. 移動式クレーン工法で地組のある場合は、架設用クレーンの運転日数をA+Bとする。

3. 移動式クレーン工法で80t吊以上の架設用クレーンを使用する場合は、()内の係数を乗じる。

4. 鋼床版溶接に伴う機械設備及び工具は、別途計上する。

5. 移動式クレーン、発動発電機は賃料とする。

6. 発動発電機の燃料、油脂類については架設等諸雑費に含まれる。

7. 移動式クレーンの運転日数及びその他各種機械類の供用日数等は整数止めとし、小数第1位を四捨五入する。

8. 架設用クレーン等が架設工程上現場に拘束されることにより、供用日数が運転日数と著しく異なる場合は補正
することが出来る。

9. 高力ボルトを使用する場合は、締付けトルクを自動的に記録する必要がある場合は高力ボルト締付け自動記録計を
計上するものとする。

10. ベント基礎に鋼板を用いる場合は、作業用クレーンの運転日数に、基礎にかかる運転日数も計上するもの
とする。

14. 検査路架設工

(1) 支承廻りの検査路で単独に発注する場合に適用する。

(2) 架設工

(イ) 組立工歩掛

組立歩掛は、次表を標準とする。

表 14.1 組立歩掛

1日当り架設質量	編 成 人 員	
	1t/日	橋りょう世話役
橋りょう特殊工		4人
普通作業員		1人

(注)1. 上記歩掛はボルト組立式であり、溶接組立式の場合は、溶接工0.5人を編成人員に加えるものとする。

2. 組立工使用機械は、トラック [クレーン装置付] ベーストラック 4t 級吊能力 2.0t を必要日数計上する。

3. 溶接組立式の検査路の場合、溶接機 (200 ~ 250 A 手動) を溶接作業日数計上する。

4. トラック (クレーン装置付) 及び溶接機の運転時間は 6.7h/日とする。

(3) 足場工

足場工は吊足場を標準とし、地上からの場合は枠組足場とする。

(イ) 吊足場工は次による。

$$\text{足場工費} = (490 + 0.060Y) \cdot A$$

Y : 橋りょう特殊工単価

A : 吊足場面積

$$A = (\text{橋梁巾員} + 2.0\text{m}) \times (\text{検査路巾} + 1.0\text{m})$$

(4) アンカーボルト

アンカーボルトの穿孔及び設置歩掛は、次表を標準とする。

表 14.2 穿孔及び設置歩掛

1日当り作業量	編 成 人 員	使 用 機 械
42本/日	土木一般世話役 0.2人	ハンマドリル 穴あけ能力 φ38~40mm
	特殊作業員 1人	発動発電機 [ガソリンエンジン駆動] 2kVA×1台
	普通作業員 1人	

(注) ハンマドリルの運転時間は、7時間/日とする。

15. 足場工、防護工及び登り桟橋工

15-1 足場工・防護工の標準的な構造図は以下の通りである。

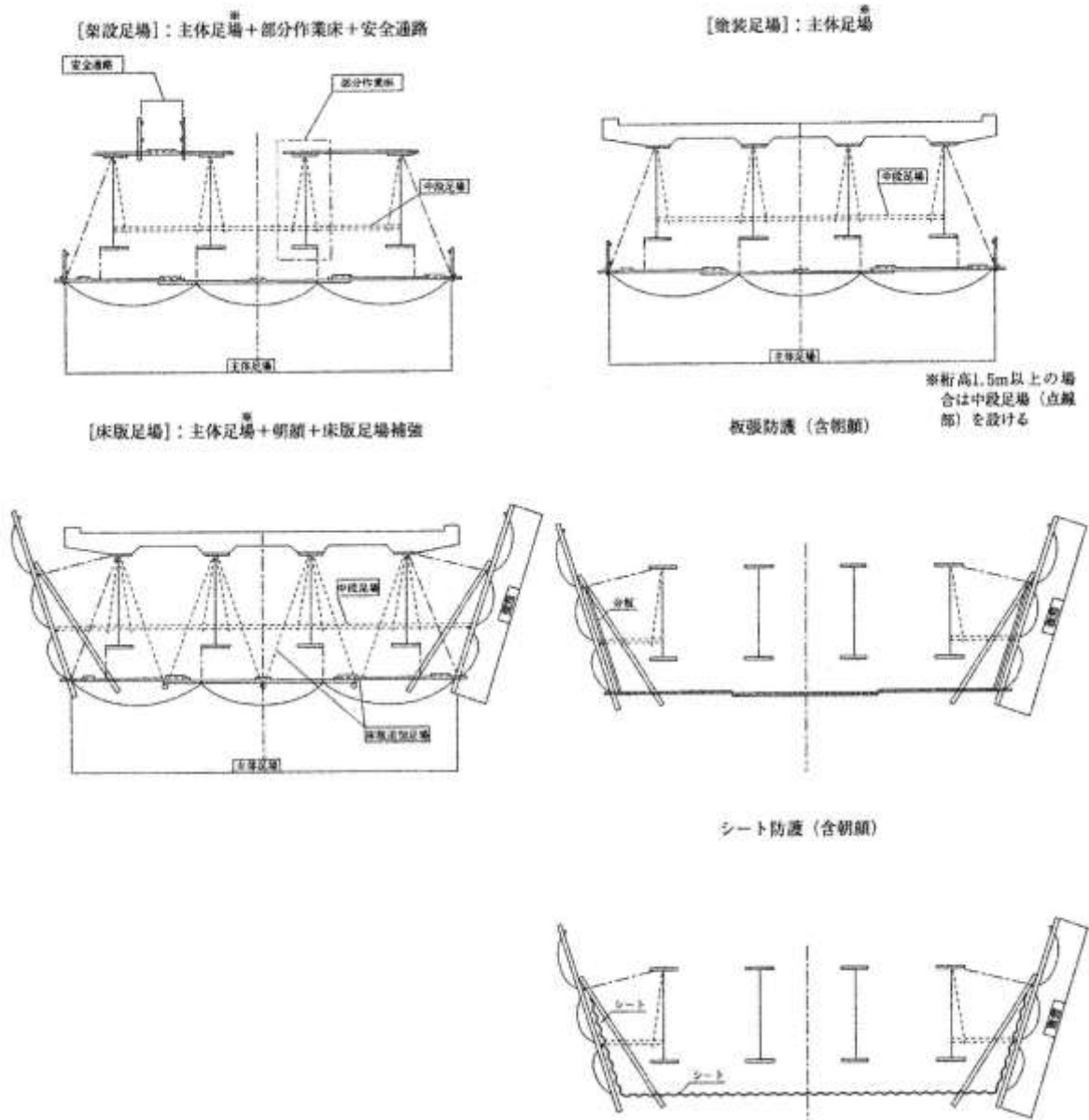

15-2 足場工

15-2-1 足場の種類と使用状況及び構成

- (1) 足場の種類は、パイプ吊足場又はワイヤーブリッジとし、標準はパイプ足場とするが、次の場合はワイヤーブリッジ転用足場を考慮する。

- イ. 地上又は水面上高さが10m以上となる場合
- ロ. 対岸又は相隣接する橋台、橋脚間の作業場の通路がない場合
- ハ. その他安全管理上等ワイヤーブリッジ転用足場が必要な場合

(2) 使用状況

使用は、架設、床版又は塗装作業の各工程ごとに単独使用を標準とするが、現場状況、施工状況に応じて各作業に兼用して使用することができる。

各足場の使用状況による区分で、架設、床版、塗装に兼用する場合に考えられる主な状況は以下の通りである。(一例)

イ. 架設、床版、塗装工事に兼用する場合

- (イ) 同一業者に架設、床版、塗装工事を発注する場合 (Case I)
- (ロ) 別業者に架設、床版、塗装工事を別件で発注し、主体足場を架設、床版、塗装工事に継続して使用する場合 (Case II)

ロ. 架設、床版工事に兼用する場合

- (イ) 同一業者に架設、床版工事を発注し、塗装工事を別途異業者に発注し、主体足場を架設、床版工事に継続して使用する場合 (Case III)
- (ロ) 別業者に架設、床版、塗装工事を別件で発注し、架設、床版工事のみ主体足場を継続して使用する場合 (Case IV)

ハ. 床版、塗装工事に兼用する場合

- (イ) 架設工事が別途異業者で、床版、塗装工事を同一業者に発注し、主体足場を床版、塗装工事に継続して使用する場合 (Case V)
- (ロ) 別業者に架設、床版、塗装工事を別件で発注し、主体足場を床版、塗装工事に継続して使用する場合 (Case VI)

以上の各場合に架設・床版・塗装工事に積上げる足場工費は次表を参考に積上げを行う。

なお、異業者に発注し兼用を考える場合 (Case II, IV, VI) は原則として足場の転用をしないことが前提であり、一般には1~4スパン程度が標準となる。したがって転用を考える場合は実状に応じて計算するものとする。

(3) 足場構成

各工種ごとの足場の構成は、次のとおりとする。なお、中段足場は桁高（腹板高）が1.5m以上の場合のみ計上する。

架設足場：主体足場（+中段足場）+部分作業床+安全通路

床版足場：主体足場（+中段足場）+床版追加足場+朝顔

塗装足場：主体足場（+中段足場）

15-2-2 足場工費

(1) 足場等賃料及び設置又は撤去もしくは設置撤去の労務費は次式による。なお、供用月数は小数点第2位を四捨五入し、第1位止めとする。

$$\text{主体足場工費} = (L_1 + L_2 T_1 + (N_1 + N_2) y) \times A \text{ (円)}$$

$$\text{中段足場工費} = (L_1 + L_2 T_2 + (N_1 + N_2) y) \times A \text{ (円)}$$

$$\text{安全通路工費} = (L_1 + L_2 T_3 + (N_1 + N_2) y) \times A \text{ (円)}$$

$$\text{部分作業床工費} = (L_1 + L_2 T_4 + (N_1 + N_2) y) \times A \text{ (円)}$$

$$\text{朝顔工費} = (L_1 + L_2 T_5 + (N_1 + N_2) y) \times A \text{ (円)}$$

ただし片側朝顔の場合は、朝顔工費/2とする。

$$\text{床版追加足場工費} = (L_1 + L_2 T_6) \times A \text{ (円)}$$

L_1, L_2 : 賃料係数 (表 15.1~6)

T_1 : 主体足場を供用している月数 (月)

T_2 : 中段足場を供用している月数 (月)

T_3 : 安全通路を供用している月数 (月)

T_4 : 部分作業床を供用している月数 (月)

T_5 : 朝顔を供用している月数 (月)

T_6 : 床版追加足場を供用している月数 (月)

N_1 : 設置歩掛係数 (表 15.1~6)

N_2 : 撤去歩掛係数 (表 15.1~6)

y : 橋りょう特殊工単価 (円/人)

A : 橋面積 (m²)

$$A = W \times L$$

W : 全幅員 (地覆外縁間距離) (m)

L : 橋長 (m)

(注) 架設及び塗装足場において桁下に防護工を併設する場合は、朝顔を防護工必要橋面積 (全幅員×必要長) 分計上する。更に各工程で兼用使用する場合は、各々必要な賃料及び労務を別途考慮する。

表 15.1 主体足場各係数

桁形式	パイプ吊足場				ワイヤーブリッジ転用足場			
	L_1	L_2	N_1	N_2	L_1	L_2	N_1	N_2
プレートガーダ ボックスガーダ	201	108	0.029	0.020	269	87	0.045	0.028
ラーメン	261	151	0.038	0.024	—	—	—	—
トラス, アーチ	403	263	0.056	0.034	944	599	0.072	0.042
少数I桁	131	117	0.028	0.020	—	—	—	—

(注)1. ワイヤーブリッジ転用足場を使用する場合、 π ラーメン、上路式アーチには適用できない。

また、単独発注する場合は、架設のみしか適用しない。

2. ワイヤーブリッジ転用足場でトラス, アーチについて、上側足場はパイプ足場としての複合単価である。

表 15.2 中段足場各係数

桁形式	L_1	L_2	N_1	N_2
プレートガーダ ボックスガーダ	126	77	0.013	0.007
ラーメン	104	89	0.013	0.007
トラス, アーチ	179	140	0.013	0.007
少数I桁	36	33	0.012	0.009

(注) 中段足場は桁高 (腹板高) が 1.5m 以上の場合に計上する。なお、トラス, アーチの場合は、上弦材又は下弦材が 1.5m 以上の場合、その各々について中段足場を計上する。

表 15.3 安全通路各係数

桁形式	L ₁	L ₂	N ₁	N ₂
プレートガーダ ボックスガーダ	37	33	0.008	0.005
ラーメン	91	78	0.016	0.009
トラス, アーチ	54	49	0.017	0.010
少数I桁	52	51	0.007	0.006

表 15.4 部分作業床各係数

桁形式	L ₁	L ₂	N ₁	N ₂
プレートガーダ ボックスガーダ	78	73	0.004	0.003
ラーメン	152	148	0.016	0.010
トラス, アーチ	316	294	0.018	0.011
少数I桁	76	72	0.004	0.003

表 15.5 朝顔各係数

桁形式	L ₁	L ₂	N ₁	N ₂
プレートガーダ ボックスガーダ	134	78	0.014	0.010
ラーメン	77	76	0.017	0.013
トラス, アーチ	103	101	0.014	0.010
少数I桁	134	78	0.012	0.008

(注) 上表は両側朝顔時の係数である。

表 15.6 床版追加足場各係数

種類	L ₁	L ₂
プレートガーダ ボックスガーダ	15	11
ラーメン		
トラス, アーチ		

(2) 足場を架設・床版・塗装の各作業で単独使用あるいは兼用使用する場合は次表を参考に各項目を計上する。

なお、兼用使用する場合には工事毎に発注方法を考慮する。

表 15. 7 架設・床版・塗装に単独使用する場合

足場部品 項 目	主体足場			中段足場			安全通路			部分作業床			朝顔			床版追加足場 賃料
	賃料	設置	撤去	賃料	設置	撤去	賃料	設置	撤去	賃料	設置	撤去	賃料	設置	撤去	
架設工事	X ₁	○	○	X ₁	○	○	X ₁	○	○	X ₁	○	○				
床版工事	X ₂	○	○	X ₂	○	○							X ₂	○	○	X ₂
塗装工事	X ₃	○	○	X ₃	○	○										

表 15. 8 架設・床版・塗装に兼用使用する場合

足場部品 項 目	主体足場			中段足場			安全通路			部分作業床			朝顔			床版追加足場 賃料
	賃料	設置	撤去	賃料	設置	撤去	賃料	設置	撤去	賃料	設置	撤去	賃料	設置	撤去	
架設工事 床版工事 塗装工事	X ₁ + X ₂ + X ₃		○	X ₁ + X ₂ + X ₃	○	○	X ₁	○	○	X ₁	○	○	X ₂	○	○	X ₂

表 15.9 架設・床版・塗装に兼用使用する場合

足場部品		主体足場			中段足場			安全通路			部分作業床			朝 顔			床版追加足場
項 目		賃料	設置	撤去	賃料	設置	撤去	賃料	設置	撤去	賃料	設置	撤去	賃料	設置	撤去	賃料
Case I	架設工事	$X_1 + X_2 + X_3$	○	○	$X_1 + X_2 + X_3$	○	○	x_1	○	○	x_1	○	○	x_2	○	○	x_2
	床版工事																
	塗装工事																
Case II	架設工事	X_1	○		X_1	○		x_1	○	○	x_1	○	○				
	床版工事	X_2			X_2									x_2	○	○	x_2
	塗装工事	X_3		○	X_3		○										
Case III	架設工事	$X_1 + X_2$	○	○	$X_1 + X_2$	○	○	x_1	○	○	x_1	○	○	x_2	○	○	x_2
	床版工事																
	塗装工事																
Case IV	架設工事	X_1	○		X_1	○		x_1	○	○	x_1	○	○				
	床版工事	X_2		○	X_2		○							x_2	○	○	x_2
	塗装工事																
Case V	架設工事																
	床版工事	$X_2 + X_3$	○	○	$X_2 + X_3$	○	○							x_2	○	○	x_2
	塗装工事																
Case VI	架設工事																
	床版工事	x_2	○		x_2	○								x_2	○	○	x_2
	塗装工事	x_3		○	x_3		○										

x_1 : 架設用足場を供用している月数

x_2 : 床版用足場を供用している月数

x_3 : 現場塗装用足場を供用している月数

X_1 : 主体足場を供用している月数

X_2 : 主体足場を供用している月数の架設, 床版期間から架設期間を引いた月数

X_3 : 主体足場を供用している月数の架設, 床版, 塗装期間又は床版, 塗装期間から架設, 床版の期間を引いた月数

- (注)1. 積上げ項目の賃料は各足場部品の賃料係数 L_1 , L_2 を, 設置・撤去はそれぞれ設置労務 N_1 ・撤去労務 N_2 を表す。
2. 賃料欄に記載されている月数が該当足場部品の架設月数を表す。
3. 設置・撤去欄に「○」が記載されている該当足場部品について各々設置・撤去労務を計上する。
4. 上表は足場工のみを設置する場合を想定しており, 防護工を併設する場合は, 朝顔を別途考慮する。

(参考) x, X の月数の算定説明図

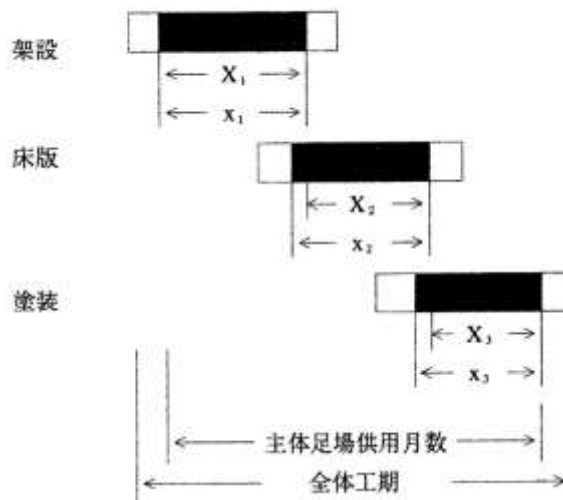

(積算上の考え方)

- 1) Case I の場合
架設に、床版、塗装に要するものすべてを含めて計上する。
- 2) Case II の場合
(イ) 架設には主体足場 (パイプ足場) の設置、安全通路、部分作業床の設置、撤去及び主体足場 (パイプ足場)、安全通路、部分作業床の供用期間の賃料
(ロ) 床版には朝顔の設置、撤去及び朝顔、床版追加足場、主体足場 (パイプ足場) の期間の賃料
(ハ) 塗装には主体足場 (パイプ足場) の撤去及び主体足場 (パイプ足場) の供用期間の賃料
- 3) Case III の場合
架設に主体足場 (パイプ足場)、安全通路、部分作業床、朝顔の設置、撤去及び主体足場 (パイプ足場)、安全通路、部分作業床、床版追加足場、朝顔の供用期間の賃料。
- 4) Case IV の場合
(イ) 架設には主体足場 (パイプ足場) の設置、安全通路、部分作業床の設置、撤去及び主体足場 (パイプ足場)、安全通路、部分作業床部の供用期間の賃料。
(ロ) 床版には朝顔の設置、撤去、主体足場 (パイプ足場) の撤去及び朝顔、床版追加足場、主体足場 (パイプ足場) の供用期間の賃料。
- 5) Case V の場合
床版に主体足場 (パイプ足場)、朝顔の設置、撤去及び主体足場 (パイプ足場)、朝顔、床版追加足場の供用期間の賃料。
- 6) Case VI の場合
(イ) 床版には主体足場 (パイプ足場) の設置、朝顔の設置、撤去及び主体足場 (パイプ足場)、朝顔、床版追加足場の供用期間の賃料。
(ロ) 塗装には、主体足場 (パイプ足場) の撤去と供用期間の賃料。
- 7) 上記 Case I ~ VI において、ワイヤーブリッジ足場を使用する場合は、パイプ足場を「ワイヤーブリッジ足場及びパイプ足場 (トラス、アーチの場合)」と読替える。
- 8) 供用月数は小数点第 2 位を四捨五入し、第 1 位止めとする。

15-2-3 側面塗装足場

トラス、アーチ等の斜材、吊材を有する構造では、次式による現場塗装用側面足場工費を前記塗装用足場工費に別途計上する。

$$\text{塗装用側面足場工費} = (38 + 33T_7 + 0.018y) \times A \text{ (円)}$$

T_7 : 塗装用足場を供用している総月数 (月)

y : 橋りょう特殊工単価 (円/人)

A : トラス等の側面面積 (左右両弦の計) (m^2)

$A = \text{側面投影面積} (\text{m}^2) \times 2$

15-3 防護工

防護工は、使用目的・種類等により、次に基づいて計上する。

なお、板張防護・シート張防護を桁下に設置する場合は、別途足場工にて主体足場及び朝顔を計上する。

(1) 板張防護工

桁下に鉄道又は道路等があり、第三者に危害を及ぼす恐れのある場合に計上するものとし、15-2-2 足場工費に別途計上する。

$$\text{板張防護工費 (円)} = (L_1 + L_2 T_8 + (N_1 + N_2) y) \times A$$

L_1, L_2 : 賃料係数 (表 15.10)

T_8 : 防護部を供用している月数

N_1 : 設置歩掛係数 (表 15.10)

N_2 : 撤去歩掛係数 (表 15.10)

y : 橋りょう特殊工単価 (円/人)

A : 防護工必要橋面積 (m^2)

$$A = W \times L$$

W : 全幅員 (地覆外縁間距離) (m)

L : 必要長 (m)

表 15.10 板張防護工各係数

桁形式	L_1	L_2	N_1	N_2
プレートガーダ	217 (149)	141 (129)	0.027 (0.025)	0.012 (0.011)
ボックスガーダ				
ラーメン				
トラス, アーチ				
少数I桁				

(注)1. () 内は片側朝顔の場合使用する。

2. 各係数には、側面 (朝顔) 部分に要する防護費を含む。

(2) シート張防護工

鋼橋塗装において塗装飛散を防止する必要がある場合、15-2-2 足場工費に別途計上する。ただし、桁下に鉄道又は道路等があり、第三者に危害を及ぼす恐れがある場合は、板張防護工とする。

$$\text{シート張防護工費} = \{L_1 + L_2 T_8 + N_1 y (\text{設置}) + N_2 y (\text{撤去})\} \times A \text{ (円)}$$

L_1, L_2 : 賃料係数 (表 15.11)

T_8 : 防護部を供用している月数

N_1 : 設置歩掛係数 (表 15.11)

N_2 : 撤去歩掛係数 (表 15.11)

y : 橋りょう特殊工単価 (円/人)

A : 防護工必要橋面積 (m^2)

$$A = W \times L$$

W : 全幅員 (地覆外縁間距離) (m)

L : 必要長 (m)

表 15.11 シート張防護工各係数

桁形式	L_1	L_2	N_1	N_2
プレートガーダ	97 (73)	60 (45)	0.006 (0.005)	0.003 (0.003)
ボックスガーダ				
ラーメン				
トラス, アーチ				
少数I桁				

(注)1. () 内は片側朝顔の場合使用する。

2. 各係数には、側面 (朝顔) 部分に要する防護費を含む。

3. 「シート+板」張防護を行う場合は、別途考慮する。

また、トラス、アーチ等側面を塗装する場合、飛散防止のためのシート張防護工を設置する場合は次式による。

$$\text{シート張防護工費 (円)} = \{39 + 26T_9 + 0.003y \text{ (設置)} + 0.001y \text{ (撤去)}\} \times A$$

T_9 : 防護工供用月数 (月)

y : 橋りょう特殊工単価 (円/人)

A : トラスの側面面積 (左右両弦の合計) (m^2)

$$A = \text{側面投影面積} \times 2$$

(3) ワイヤブリッジ防護工

転落防護, 落下防止及び対岸又は相隣接する橋台, 橋脚間の往来が困難な場所での通路足場設置の目的でワイヤブリッジを設置する場合は, 次式による。

(ワイヤブリッジ転用足場としない場合)

$$\text{ワイヤブリッジ防護工費 (円)} = \{229 + 59T_{10} + 0.045y \text{ (設置)} + 0.019y \text{ (撤去)}\} \times A$$

T_{10} : 防護工 (ワイヤブリッジ) 供用月数 (月)

y : 橋りょう特殊工単価 (円/人)

A : 橋面積 (m^2)

$$A = W \times L$$

W : 全幅員 (地覆外縁間距離) (m)

L : 橋長 (m)

(4) ネット防護工

転落防護, 落下防止及び桁下の第三者への災害防止の目的で安全ネットを設置する場合とし, 次式による。

(架設に先立ち, パイプ吊足場とは別途に設置する場合)

$$\text{ネット防護工費 (円)} = \{128 + 44T_{11} + 0.017y \text{ (設置)} + 0.013y \text{ (撤去)}\} \times A$$

T_{11} : 防護工 (ネット) 供用月数 (月)

y : 橋りょう特殊工単価 (円/人)

A : 防護工必要橋面積 (m^2)

$$A = W \times L$$

W : 全幅員 (地覆外縁間距離) (m)

L : 必要長 (支間長) (m)

15-4 登り棧橋工

15-4-1 設置条件及び設置箇所数

橋脚の登り棧橋については, 次により計上する。

① 橋脚, 橋台の高さが2m以上となる場合。

② 設置箇所数は, 河川内等で設置が困難な場合あるいは設置する必要がない場合を除き, 現場状況を勘案し, 橋脚, 橋台に各1箇所とする。

15-4-2 登り棧橋工費 (手摺先行工法)

登り棧橋の施工において「手摺先行工法に関するガイドライン (厚生労働省)」を適用する場合の設置・撤去にかかる歩掛は, 下記とする。

登り棧橋工費 (手摺先行工法) は, 次式による。

$$\text{登り棧橋工費 (手摺先行工法)} = \{5,116 + 2,917T_{12} + 0.427y \text{ (設置)} + 0.307y \text{ (撤去)}\} \times H \text{ (円)}$$

T_{12} : 登り棧橋を供用している月数 (月)

y : 橋りょう特殊工単価 (円/人)

H : 登り棧橋の高さ (m)

(注) 手摺先行型枠組足場は二段手摺及び幅木の機能を有している。

16. 鋼床版現場溶接工

16-1 適用範囲

本歩掛は、鋼道路橋の架設に伴う鋼床版現場溶接工のうち、下記のものに適用する。

1-1 施工条件

鋼床版の接合がすべて溶接接合の自動溶接機による現場溶接工に適用する。

1-2 鋼床版厚

下記のいずれかの条件に適用する。

- ・鋼床版現場溶接総延長のうち鋼床版厚 $t=12\text{mm}$ が80%以上となるものは、 $t=12\text{mm}$ を適用
- ・鋼床版現場溶接総延長のうち鋼床版厚 $t=16\text{mm}$ が80%以上となるものは、 $t=16\text{mm}$ を適用

16-2 施工概要

施工フローは、下記を標準とする。



図 2-1 施工フロー

(注) 本歩掛で対応しているのは実線部分のみである。

16-3 施工歩掛

鋼床版現場溶接工歩掛は、次表を標準とする。

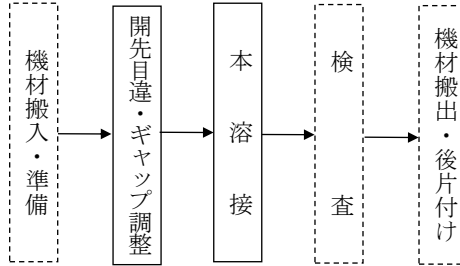
表 16.1 溶接工歩掛

作業種別	日当り施工量 (m/日)	編成人員 (人/日)	
自動溶接工	$t=12\text{mm}$ $D=0.006 \cdot L + 9.4$ ただしDは $10 \leq D \leq 22$ D：1パーティ当りの1日の施工量 L：鋼床版溶接実総延長 (m)	橋りょう世話役 橋りょう特殊工	1 7
	$t=16\text{mm}$ $D=0.0055 \cdot L + 8.7$ ただしDは $10 \leq D \leq 22$ D：1パーティ当りの1日の施工量 L：鋼床版溶接実総延長 (m)		

- (注) 1. 労務は、1パーティの標準編成人員である。なお、工期等を勘案し、工区ごとにパーティを投入することができる。ただし、この場合日当り施工量はパーティ毎の実総延長で算出する。
2. Uリブ型式の場合、Uリブの溶接歩掛は、別途計上する。
3. $t=12\text{mm}$ の日当り施工量(D)は、10m/日以下の場合10m/日、22m/日以上の場合は22m/日と一定にする。
4. $t=16\text{mm}$ の日当り施工量(D)は、10m/日以下の場合10m/日、22m/日以上の場合は22m/日と一定にする。
5. 橋りょう特殊工は、必要な溶接資格を得ている者を含む。
6. 日当り施工量Dは小数点第2位を四捨五入し、第1位止めとする。
7. 非破壊検査(X線又は超音波)費用は、共通仮設費による。
8. 施工管理以外のビード仕上が必要な場合は、別途計上する。

16-4 使用機械器具

鋼床版現場溶接工に使用する機械器具は、次表を標準とする。

表 16.2 使用機械器具

機 械 名	規 格	単 位	数 量	摘 要
電 気 溶 接 機 (橋 梁 架 設 用)	サブマージ溶接機 1,500A	台	1	1 電極, 溶接用電源付
電 気 溶 接 機 (橋 梁 架 設 用)	交流アーク溶接機 500A	〃	1	電撃防止装置付 リモコン付
電 気 溶 接 機 (橋 梁 架 設 用)	CO ₂ 半自動溶接機 500A	〃	1	電源, ワイヤ供給装置 トーチ調整器付
整 流 器 (直 流 溶 接 機)	ガウジング用 600A	〃	1	
フ ラ ッ ク ス 回 収 機	1.5kW	〃	1	
溶 接 裏 当 材 取 付 治 具	マグネット式	個	80	
溶 接 棒 乾 燥 器 (橋 梁 架 設 用)	乾燥量 100kg	台	1	

(注)1. 機械器具の供用日数は、下記を標準とする。

供用日数=作業日数×1.7

- 上記鋼床版現場溶接工に使用する機械以外の設備及び工具の供用日数の算出は、「第IV編第4章 ③鋼橋架設工 13. 架設用機械設備及び工具の供用日数等」による。
- 鋼床版現場溶接工の使用機械器具損料（燃料消費量含む）の総額は11,200円/供用日とする。

16-5 消耗材料

鋼床版現場溶接工に使用する消耗材料は、次表を標準とする。

表 16.3 消耗材料(溶接長 100m 当り)

名 称	規 格	単 位	数 量	
			t=12mm	t=16mm
溶 接 ワ イ ヤ ー	JIS Z 3351	kg	100	150
フ ラ ッ ク ス	JIS Z 3352	〃	130	195
充 填 材		〃	45	67
裏 当 材	サブマージ用	枚	190	190

(注) 溶接ワイヤー、フラックス及び充填材の規格は、鋼床版の材質、板厚等により決定する。

16-6 諸雑費

諸雑費は、雑消耗材料費（酸素、アセチレン、CO₂、ガウジングカーボン、裏当押え板、エンドタブ材等）、空気圧縮機・溶接工具（フラックス乾燥機、溶接用ケーブル、ファン（軸流式）等）の損料及び運転経費、電力に関する経費等の費用であり、労務費、機械損料の合計額に下表の率を乗じた金額を上限として計上する。なお、商用電源を使用した場合は、（ ）内の率を乗じた金額を上限として計上する。

表 16.4 諸雑费率 (%)

諸雑费率	28(10)
------	--------

17. 単価表及び内訳表

(1) 金属支承据付工1基当り単価表

SWB470410

名 称	規 格	単 位	数 量	摘 要
橋りょう世話役		人	1/D n×1	表 4.1
橋りょう特殊工		〃	1/D n×3(5)	〃
普通作業員		〃	1/D n×1	〃
支 承 据 付 材 料 (無収縮モルタル)		m ³		必要数量計上
諸 雑 費		式	1	表 4.1
計				

(注)1 D n : 1日当り据付基数 (表 4.1)

2 ケーブルクレーンの場合は () 内の数値を適用する。

(2) ゴム支承据付工1基当り単価表

SWB470420

名 称	規 格	単 位	数 量	摘 要
橋りょう世話役		人	1/D n×1	表 4.2
橋りょう特殊工		〃	1/D n×3	〃
普通作業員		〃	1/D n×1	〃
支 承 据 付 材 料 (無収縮モルタル)		m ³		必要数量計上
諸 雑 費		式	1	表 4.2
計				

(注) D n : 1日当り据付基数 (表 4.2)

(3) 地組工1t当り単価表 (鈹桁・箱桁・少数I桁・細幅箱桁・ラーメン)

SWB470430

名 称	規 格	単 位	数 量	摘 要
橋りょう世話役		人	1/D g×1	表 5.1
橋りょう特殊工		〃	1/D g×5(6)	〃
諸 雑 費		式	1	〃
計				

(注) D g : 1日当り地組質量 (表 5.1)

(4) 架設工, 橋体質量10t当り単価表 (鈹桁・箱桁・少数I桁・細幅箱桁・ラーメン)

SWB470440

名 称	規 格	単 位	数 量	摘 要
橋りょう世話役		人	10/D w×1	表 6.1, 表 6.2
橋りょう特殊工		〃	10/D w×5(6)(7)	〃
普通作業員		〃	10/D w×1	表 6.2
諸 雑 費		式	1	表 6.1, 表 6.2
計				

(注) D w : 1日当り架設質量 (表 6.1, 6.2)

- (5) 架設工, 橋体質量 10t 当り単価表 (トラス・アーチ・ランガー橋) SWB470450

名 称	規 格	単 位	数 量	摘 要
橋りょう世話役		人	10/Dw×1	表 6.3
橋りょう特殊工		〃	10/Dw×7	〃
普通作業員		〃	10/Dw×1	〃
諸 雑 費		式	1	〃
計				

(注) Dw : 1日当り架設質量 (表 6.3)

- (6) 本締め工 100 本当り単価表 SWB470460

名 称	規 格	単 位	数 量	摘 要
橋りょう世話役		人	100/Dq×1	表 7.1
橋りょう特殊工		〃	100/Dq×5	〃
諸 雑 費		式	1	〃
計				

(注) Dq : 1日当りのボルト締め付け本数 (表 7.1)

- (7) 落橋防止装置取付工 1 組当り単価表 SWB470470

名 称	規 格	単 位	数 量	摘 要
橋りょう世話役		人	1/Dk×1	表 8.1
橋りょう特殊工		〃	1/Dk×3	〃
諸 雑 費		式	1	
計				

(注) Dk : 1日当りの落橋防止装置取付組数 (表 8.1)

- (8) 移動式クレーン賃料, 機械器具損料内訳表 SWB470480

名 称	規 格	単 位	数 量	摘 要
架設用クレーン賃料		日		表 13.1 機械賃料
合成床版用クレーン賃料		〃		〃
架設工具損料		供用日		表 13.1 損料
発動発電機賃料		〃		表 13.1 機械賃料
ドリフトピン損料		〃		表 13.1 損料
仮締めボルト損料		〃		〃
計				

(9) ケーブルクレーン設備費内訳表 (据付・解体+損料)

SWB470520

名 称	規 格	単 位	数 量	摘 要
橋りょう世話役		人	$d_c \times 1$	表 11.1
橋りょう特殊工		〃	$d_c \times 7$	〃
普通作業員		〃	$d_c \times 1$	〃
ケーブルクレーン 設 備 損 料		供用日		表 13.1 機械損料
諸 雑 費		式	1	表 11.1
計				

(注) d_c : ケーブルクレーン設備据付・解体日数 (表 11.1)

(10) ケーブルエレクション設備費内訳表 (据付・解体+損料)

SWB470530

名 称	規 格	単 位	数 量	摘 要
橋りょう世話役		人	$d_e \times 1$	表 11.4
橋りょう特殊工		〃	$d_e \times 7$	〃
普通作業員		〃	$d_e \times 1$	〃
ケーブルエレクション 設 備 損 料		供用日		表 13.1 機械損料
諸 雑 費		式	1	表 11.4
計				

(注) d_e : ケーブルエレクション設備据付・解体日数 (表 11.4)

(11) ベント設備1工事当り内訳表 (設置・撤去+損料)

SWB470550

名 称	規 格	単 位	数 量	摘 要
橋りょう世話役		人	$T/D_t \times 1$	表 11.9
橋りょう特殊工		〃	$T/D_t \times 5(6)$	〃
普通作業員		〃	$T/D_t \times 1$	〃
ベント設備損料		供用日		表 13.1 機械損料
ベント用足場損料		〃		表 11.9 付表-1 機械損料
諸 雑 費		式	1	表 11.9
計				

(注) D_t : 1日当りベント設備設置・撤去質量 (表 11.9) T : ベント総質量 (t)

(12) ベント基礎1工事当り内訳表 (設置・撤去+損料)

SWB470560

名 称	規 格	単 位	数 量	摘 要
橋りょう世話役		人	$A/D_a \times 1$	表 11.10
橋りょう特殊工		〃	$A/D_a \times 4$	〃
ベント基礎損料		供用日		表 11.10 付表-1 機械損料
諸 雑 費		式	1	
計				

(注) D_a : 1日当りベント基礎設置・撤去面積 (表 11.10) A : ベント基礎延面積

(13) 合成床版架設工 100m² 当り単価表

SWB470780

名 称	規 格	単 位	数 量	摘 要
橋りょう世話役		人		表 12.1
橋りょう特殊工		〃		〃
普通作業員		〃		〃
シール材料		式	1	
諸 雑 費		〃	1	表 12.1
計				

(14) シール材料費 1式当り単価表

名 称	規 格	単 位	数 量	摘 要
シール材料	主桁上フランジ	m		表 12.1
シール材料	合成床版接合部	〃		〃
シール材料	側鋼板と床版及び側 鋼板接合部	〃		〃
諸 雑 費		式	1	
計				

(15) 合成床版製品費 100m² 当り単価表

SWB470800

名 称	規 格	単 位	数 量	摘 要
合成床版製品費		m ²		
諸 雑 費		式	1	
計				

(16) 移動式クレーン運転費 (賃料) 1日当り単価表

SWB470480

名 称	規 格	単 位	数 量	摘 要
トラッククレーン賃料		日	1	機械賃料
ラフレンクレーン賃料	排出ガス対策型 (第2次基準値)	〃	1	機械賃料
諸 雑 費		式	1	
計				

(17) 架設工具損料供用日当り単価表

SWB470490

名 称	規 格	単 位	数 量	摘 要
架 設 工 具 損 料	組立工具及びボルト 締付け用工具	供用日	1	
諸 雑 費		式	1	
計				

(18) 発動発電機賃料供用日当り単価表

SWB470500

名 称	規 格	単 位	数 量	摘 要
発 動 発 電 機	排出ガス対策型 (第3次基準値)	供用日	1	機械賃料
諸 雑 費		式	1	
計				

(19) 仮締めボルト及びドリフトピン損料供用日当り単価表

SWB470510

名 称	規 格	単 位	数 量	摘 要
ドリフトピン損料		供用日	1	表 3.3
仮締めボルト損料		〃	1	〃
計				
諸 雑 費		式	1	

(20) ケーブルクレーン設備据付・解体1式当り単価表

SWB470520

名 称	規 格	単 位	数 量	摘 要
橋りょう世話役		人	1×d c	表 11.1
橋りょう特殊工		〃	7×d c	〃
普通作業員		〃	1×d c	〃
諸 雑 費		式	1	〃
計				

(21) ケーブルエレクション設備据付・解体1式当り単価表

SWB470530

名 称	規 格	単 位	数 量	摘 要
橋りょう世話役		人	1×d e	表 11.4
橋りょう特殊工		〃	7×d e	〃
普通作業員		〃	1×d e	〃
諸 雑 費		式	1	〃
計				

(22) ベント設備設置・撤去1t当り単価表

SWB470550

名 称	規 格	単 位	数 量	摘 要
橋りょう世話役		人	1/Dt×1	表 11.9
橋りょう特殊工		〃	1/Dt×5(6)	〃
普通作業員		〃	1/Dt×1	〃
諸 雑 費		式	1	〃
計				

(注) Dt : 1日当りベント設備設置撤去質量

(23) ベント基礎設置・撤去1m²当り単価表

SWB470560

名 称	規 格	単 位	数 量	摘 要
橋りょう世話役		人	1/D a×1	表 11.10
橋りょう特殊工		〃	1/D a×4	〃
諸 雑 費		式	1	
計				

(注) D a : 1日当りベント基礎設置撤去面積

(24) ベント設備損料1t当り単価表

SWB470570, SWB470580

名 称	規 格	単 位	数 量	摘 要
ベント設備損料		t	1	
ベント用足場損料		式	1	
諸 雑 費		〃	1	
計				

(25) 架設用クレーン設備損料供用日当り単価表

SWB470540

名 称	規 格	単 位	数 量	摘 要
架設用クレーン設備損料		供用日	1	
諸 雑 費		式	1	
計				

(26) ベント基礎損料供用日当り単価表

SWB470580

名 称	規 格	単 位	数 量	摘 要
ベント基礎損料		供用日	1	
諸 雑 費		式	1	
計				

(27) 検査路架設工 (ボルト組立式) 1t 当り単価表

SWB470590

名 称	規 格	単 位	数 量	摘 要
橋りょう世話役		人	1	
橋りょう特殊工		〃	4	
普通作業員		〃	1	
ト ラ ッ ク [クレーン装置付]運転	ベーストラック 4t 級 吊能力 2.0t	h	6.7	機械損料
諸 雑 費		式	1	
計				

(28) 検査路架設工 (溶接組立式) 1t 当り単価表

SWB470590

名 称	規 格	単 位	数 量	摘 要
橋りょう世話役		人	1	
橋りょう特殊工		〃	4	
普通作業員		〃	1	
溶 接 工		〃	0.5	
ト ラ ッ ク [クレーン装置付]運転	ベーストラック 4t 級 吊能力 2.0t	h	6.7	機械損料
電 気 溶 接 機		日	1	
諸 雑 費		式	1	
計				

(29) 足場工 (検査路) 吊足場 1m² 当り単価表

SWB470600

名 称	規 格	単 位	数 量	摘 要
橋りょう特殊工		人	0.06	
足 場 材 損 料		日	1	
諸 雑 費		式	1	
計				

(30) アンカーボルト設置 100本当り単価表

SWB470610

名 称	規 格	単 位	数 量	摘 要
土木一般世話役		人	0.476	
特殊作業員		〃	2.381	
普通作業員		〃	2.381	
ハンマドリル	穴あけ能力 $\phi 38\sim 40\text{mm}$	日	2.381	機械損料
発動発電機	2kVA	〃	2.381	機械損料
諸雑費		式	1	
計				

(31) 鋼床版現場溶接工 100m当り単価表

SWB470620

名 称	規 格	単 位	数 量	摘 要
橋りょう世話役		人	100/D×1	表 16.1
橋りょう特殊工		〃	100/D×7	〃
機械器具損料		供用日	100/D×1.7	表 16.2
消耗材料		m	100	
諸雑費		式	1	表 16.4
計				

(注) D:1パーティ当りの1日の施工量

(32) 消耗材料費 100m当り単価表

名 称	規 格	単 位	数 量	摘 要
溶接ワイヤー		Kg		表 16.3
フラックス		〃		〃
充填材		〃		〃
裏当材		枚		〃
諸雑費		式	1	
計				

(33) 主体足場 (パイプ吊足場) 1m²当り単価表

SWB470640

名 称	規 格	単 位	数 量	摘 要
橋りょう特殊工		人		表 15.1
足場賃料		月		〃
諸雑費		式	1	
計				

(34) 主体足場 (ワイヤーブリッジ転用足場) 1m²当り単価表

SWB470650

名 称	規 格	単 位	数 量	摘 要
橋りょう特殊工		人		表 15.1
足場賃料		月		〃
諸雑費		式	1	
計				

(35) 中段足場 1m² 当り 単価表

SWB470660

名 称	規 格	単 位	数 量	摘 要
橋りょう特殊工		人		表 15.2
足 場 賃 料		月		〃
諸 雑 費		式	1	
計				

(36) 安全通路 1m² 当り 単価表

SWB470670

名 称	規 格	単 位	数 量	摘 要
橋りょう特殊工		人		表 15.3
足 場 賃 料		月		〃
諸 雑 費		式	1	
計				

(37) 部分作業床 1m² 当り 単価表

SWB470680

名 称	規 格	単 位	数 量	摘 要
橋りょう特殊工		人		表 15.4
足 場 賃 料		月		〃
諸 雑 費		式	1	
計				

(38) 朝顔 1m² 当り 単価表

SWB470690

名 称	規 格	単 位	数 量	摘 要
橋りょう特殊工		人		表 15.5
足 場 賃 料		月		〃
諸 雑 費		式	1	
計				

(39) 床版追加足場 1m² 当り 単価表

SWB470700

名 称	規 格	単 位	数 量	摘 要
足 場 賃 料		月		表 15.6
諸 雑 費		式	1	
計				

(40) 側面塗装足場 1m² 当り 単価表

SWB470710

名 称	規 格	単 位	数 量	摘 要
橋りょう特殊工		人		15-2-3
足 場 賃 料		月		〃
諸 雑 費		式	1	
計				

(41) 板張防護工 1m²当り単価表

名 称	規 格	単 位	数 量	摘 要
橋りょう特殊工		人		表 15.10
防護材賃料		月		〃
諸 雑 費		式	1	
計				

(42) シート張防護工 1m²当り単価表

SWB470730

名 称	規 格	単 位	数 量	摘 要
橋りょう特殊工		人		表 15.11
シート張防護材賃料		月		〃
諸 雑 費		式	1	
計				

(43) シート張防護工 (側面) 1m²当り単価表

SWB470740

名 称	規 格	単 位	数 量	摘 要
橋りょう特殊工		人		15-3(2)
シート張防護材賃料		月		〃
諸 雑 費		式	1	
計				

(44) ワイヤブリッジ防護工 1m²当り単価表

SWB470750

名 称	規 格	単 位	数 量	摘 要
橋りょう特殊工		人		15-3(3)
防護材賃料		月		〃
諸 雑 費		式	1	
計				

(45) ネット防護工 1m²当り単価表

SWB470790

名 称	規 格	単 位	数 量	摘 要
橋りょう特殊工		人		15-3(4)
ネット防護材賃料		月		〃
諸 雑 費		式	1	
計				

(46) 登り栈橋工 1箇所当り単価表

SWB470760

名 称	規 格	単 位	数 量	摘 要
橋りょう特殊工		人		15-4-2
登り栈橋損料		月		〃
諸 雑 費		式	1	
計				

(47) 登り栈橋工 1m 当り単価表

名 称	規 格	単 位	数 量	摘 要
橋りょう特殊工		人		15-4-2
登り栈橋損料		月		〃
諸 雑 費		式	1	
計				

18. 移動式クレーンの機種選定

(1) 移動式クレーンの機種選定は下図による。



図 18-1 機種選定図

※移動式クレーンについて、規格が5t吊以上80t吊未満となる場合はラフテレーンクレーン、それ以外はトラッククレーンを標準とする。

(2) 移動式クレーン規格選定

移動式クレーンの規格は、作業半径、定格総荷重、吊上げ高さをもとに規格選定表より選定する。

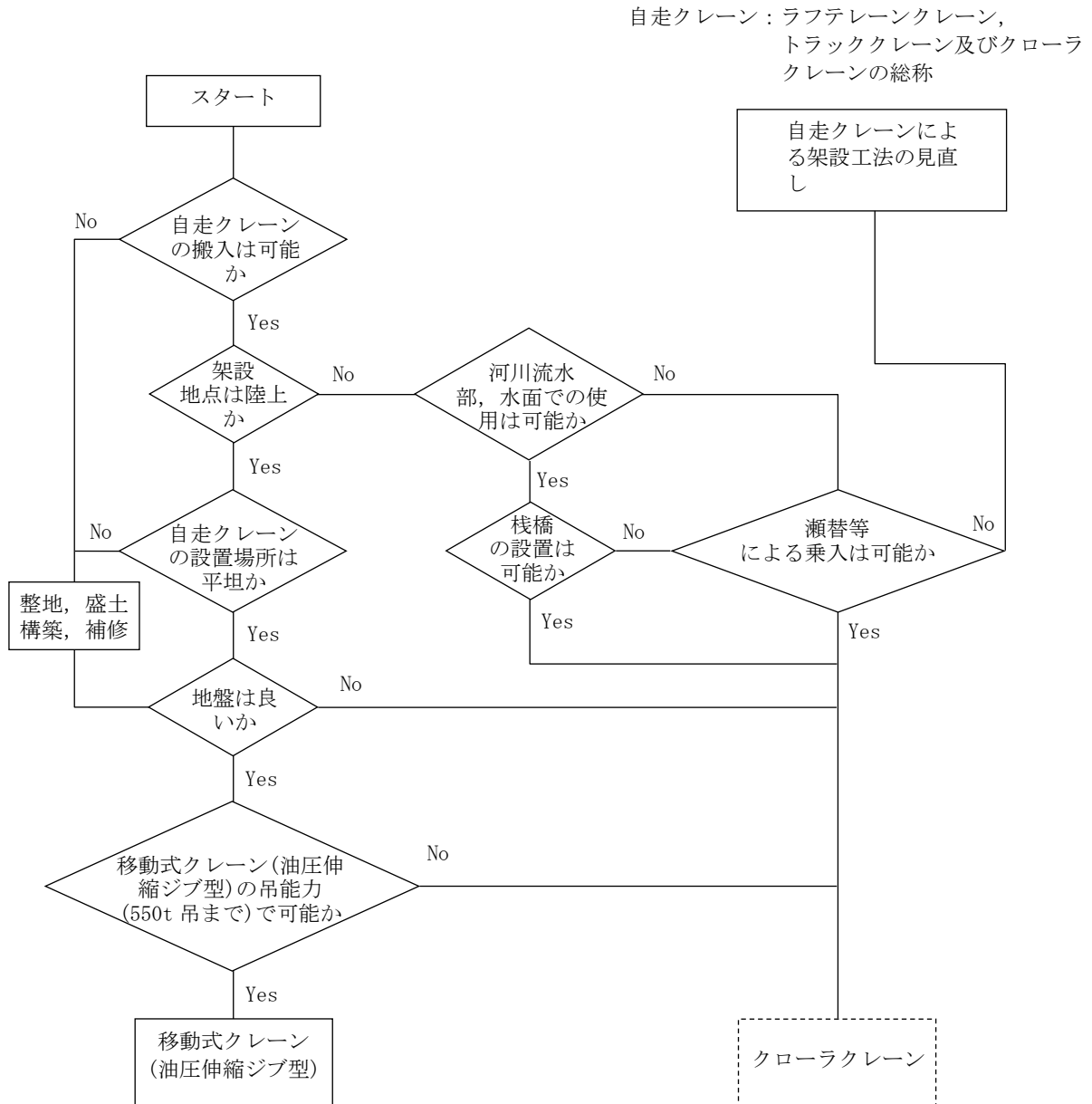
1) 作業半径の算出

作業半径の算出は、作業半径算定式による。ただし、現場条件により、これにより難しい場合は別途考慮する。

① 地組を伴わない桁を架設する場合

イ) 鉸桁・少数I桁



図 18-2 作業半径概略図・鉸桁(移動式クレーン油圧伸縮ジブ型)



図 18-3 作業半径算定式

吊上げ余裕代(A)

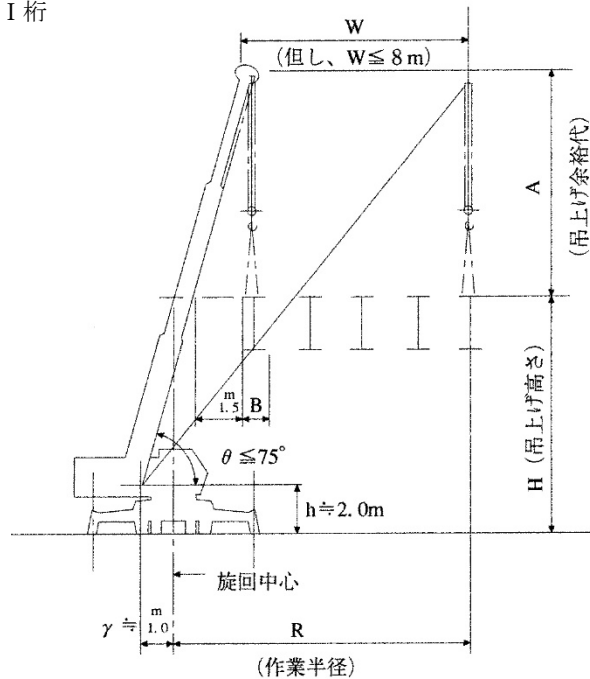
吊上げ 高さ (m)	部材幅 (m)			
	2.0 以下	2.0 超え ～2.5 以下	2.5 超え ～3.0 以下	3.0 超え ～4.0 以下
5	10	10	10	10
10	10	12	12	12
15	12	12	12	12
20	12	12	12	15
25	15	15	15	15
30	15	15	15	15
35	15	15	15	15
40	15	15	15	15

ロ) 箱桁・細幅箱桁

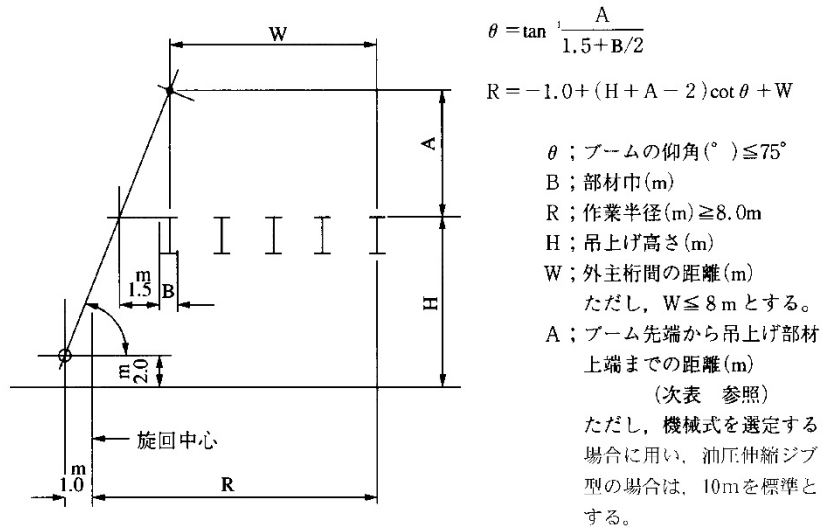

図 18-4 作業半径概略図・箱桁(トラッククレーン油圧伸縮ジブ型)

作業半径算定式は前項イ)による。

② 地組を伴う桁を架設する場合

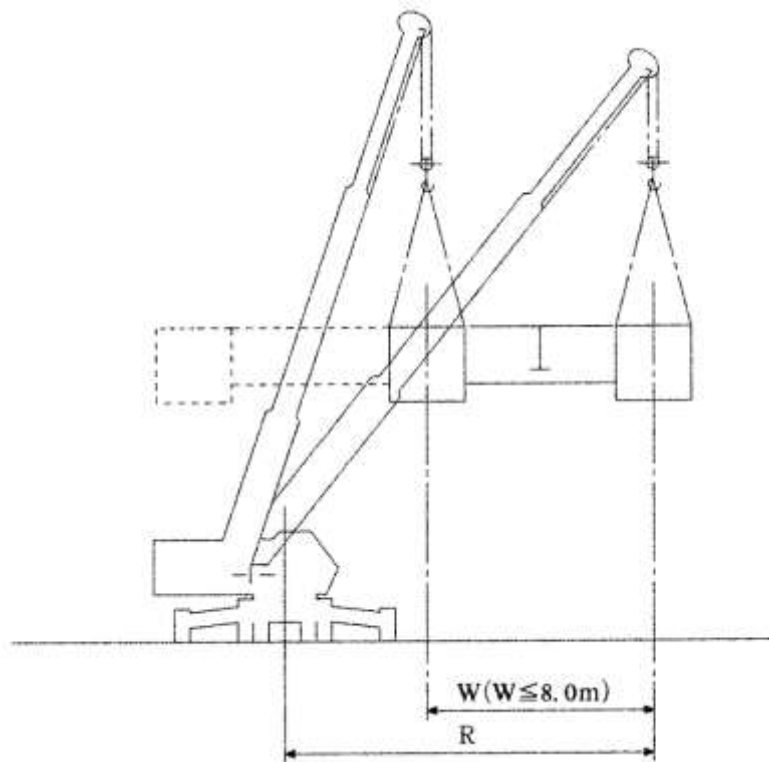

図 18-5 作業半径概略図(地組を伴う場合)

作業半径算定式

$$R = 5 + L/2$$

R : 作業半径 (m)

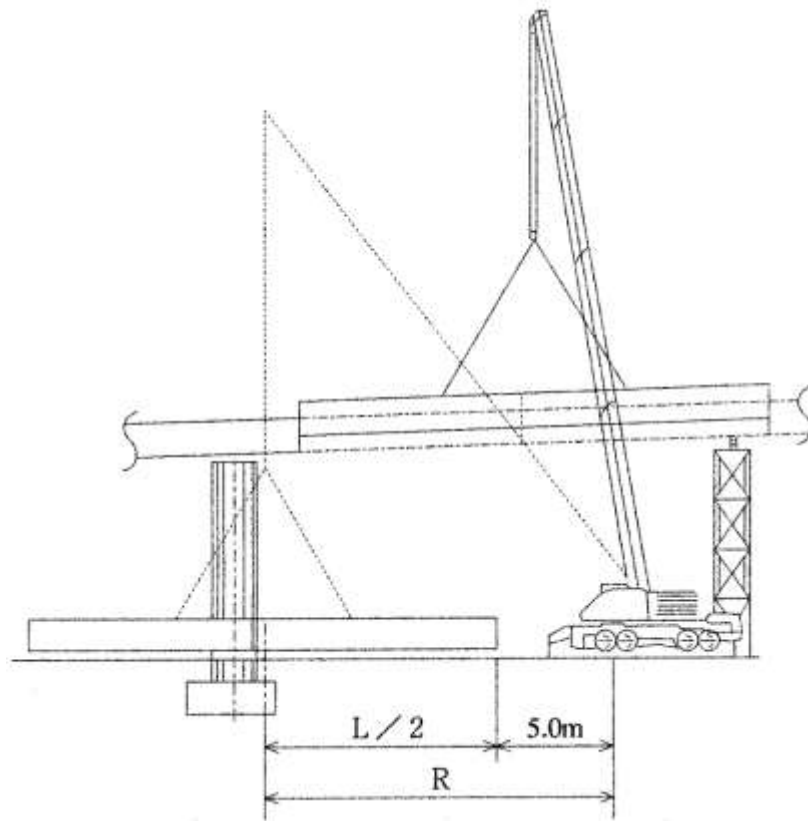
L : 架設部材の全長 (m)

③ 合成床版を架設する場合



図 18-6 作業半径概略図・合成床版(トラッククレーン油圧伸縮ジブ型)

作業半径算定式は、前項 (2) 1) ① イ) による。

2) 定格総荷重の算出

定格総荷重は次式による。ただし、フックブロック質量は、表 18. 1 フックブロック質量表 (クローラークレーン, トラッククレーン, ラフテレーンクレーン) による。

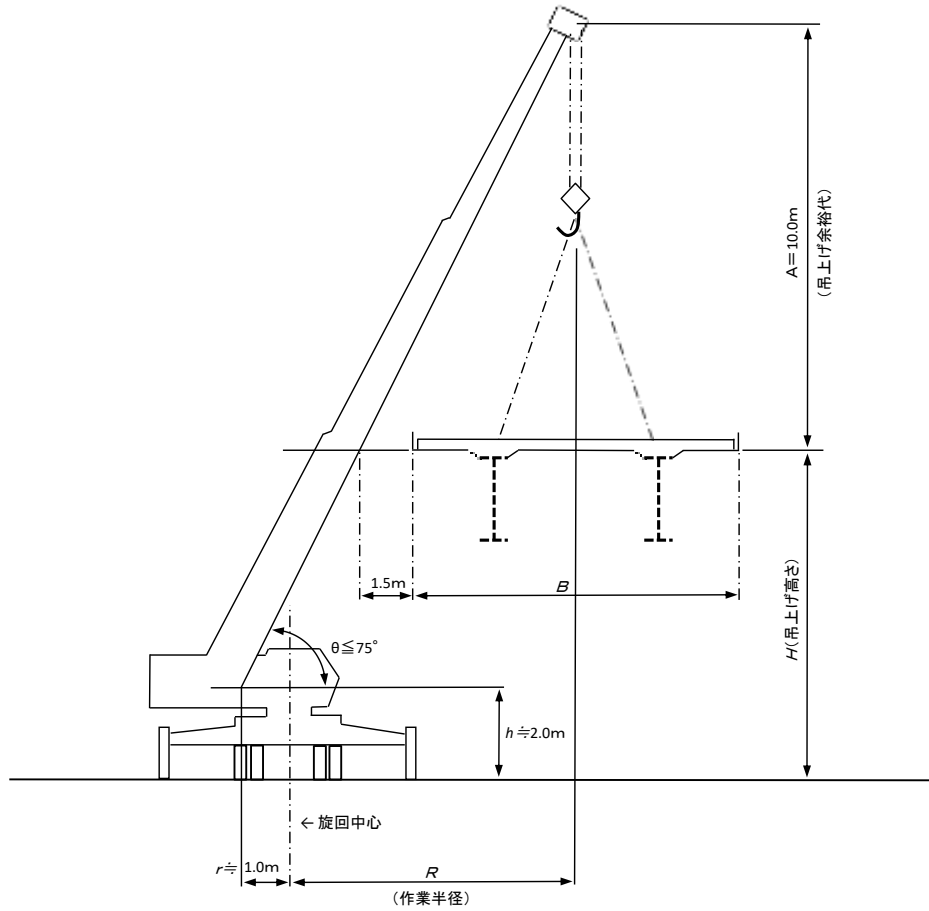
$$\text{定格総荷重 (kN)} = \text{最大部材質量} + \text{フックブロック質量等}$$

表 18.1 フックブロック質量表

吊上げ荷重 (t)	フックブロック質量 (kg)
4.9	100
7.0	100
10.0	100
16.0	170
20.0	230
25.0	280
30.0	360
35.0	400
40.0	450
45.0	500
50.0	750
55.0	750
60.0	800
65.0	820
70.0	820
80.0	1,440
90.0	1,440
100.0	1,800
120.0	2,300
130.0	2,650
150.0	2,650
160.0	2,700
200.0	2,800
250.0	4,500
300.0	5,300
360.0	7,700
450.0	8,400

表 18.4 トラッククレーン機種選定表(油圧伸縮ジブ型)(H=15m)

枠内上段：SI 単位系表示 単位 kN

下段：旧来呼称 単位 t

吊上げ高さ		H=15																										
定格総荷重		19.6 (2)	29.4 (3)	39.2 (4)	49.0 (5)	58.8 (6)	68.6 (7)	78.4 (8)	88.2 (9)	98.0 (10)	117.6 (12)	137.2 (14)	156.8 (16)	176.4 (18)	196.0 (20)	215.6 (22)	235.2 (24)	254.8 (26)	274.4 (28)	294.0 (30)	313.6 (32)	333.2 (34)	352.8 (36)	372.4 (38)	392.0 (40)			
業 半 径	8	157 (16)	157 (16)	196 (20)	245 (25)	245 (25)	245 (25)	245 (25)	343 (35)	441 (45)	441 (45)	441 (45)	441 (45)	441 (45)	441 (45)	441 (45)	441 (45)	441 (45)	441 (45)	441 (45)	441 (45)	441 (45)	441 (45)	441 (45)	441 (45)	441 (45)	441 (45)	
	9	157 (16)	157 (16)	245 (25)	245 (25)	245 (25)	245 (25)	343 (35)	441 (45)	441 (45)	441 (45)	441 (45)	441 (45)	441 (45)	441 (45)	441 (45)	441 (45)	441 (45)	441 (45)	441 (45)	441 (45)	441 (45)	441 (45)	441 (45)	441 (45)	441 (45)	441 (45)	441 (45)
	10	157 (16)	196 (20)	245 (25)	245 (25)	245 (25)	343 (35)	441 (45)	441 (45)	441 (45)	441 (45)	441 (45)	441 (45)	441 (45)	441 (45)	441 (45)	441 (45)	441 (45)	441 (45)	441 (45)	441 (45)	441 (45)	441 (45)	441 (45)	441 (45)	441 (45)	441 (45)	441 (45)
	11	157 (16)	196 (20)	245 (25)	245 (25)	343 (35)	441 (45)	441 (45)	441 (45)	441 (45)	441 (45)	441 (45)	441 (45)	441 (45)	441 (45)	441 (45)	441 (45)	441 (45)	441 (45)	441 (45)	441 (45)	441 (45)	441 (45)	441 (45)	441 (45)	441 (45)	441 (45)	441 (45)
	12	157 (16)	245 (25)	245 (25)	245 (25)	441 (45)	441 (45)	441 (45)	441 (45)	441 (45)	441 (45)	441 (45)	441 (45)	441 (45)	441 (45)	441 (45)	441 (45)	441 (45)	441 (45)	441 (45)	441 (45)	441 (45)	441 (45)	441 (45)	441 (45)	441 (45)	441 (45)	441 (45)
	13	157 (16)	245 (25)	245 (25)	343 (35)	441 (45)	441 (45)	441 (45)	441 (45)	441 (45)	441 (45)	441 (45)	441 (45)	441 (45)	441 (45)	441 (45)	441 (45)	441 (45)	441 (45)	441 (45)	441 (45)	441 (45)	441 (45)	441 (45)	441 (45)	441 (45)	441 (45)	441 (45)
	14	196 (20)	245 (25)	343 (35)	441 (45)	441 (45)	441 (45)	441 (45)	441 (45)	441 (45)	441 (45)	441 (45)	441 (45)	441 (45)	441 (45)	441 (45)	441 (45)	441 (45)	441 (45)	441 (45)	441 (45)	441 (45)	441 (45)	441 (45)	441 (45)	441 (45)	441 (45)	441 (45)
	15	196 (20)	245 (25)	343 (35)	441 (45)	441 (45)	441 (45)	441 (45)	441 (45)	441 (45)	441 (45)	441 (45)	441 (45)	441 (45)	441 (45)	441 (45)	441 (45)	441 (45)	441 (45)	441 (45)	441 (45)	441 (45)	441 (45)	441 (45)	441 (45)	441 (45)	441 (45)	441 (45)
	16	245 (25)	245 (25)	441 (45)	441 (45)	441 (45)	441 (45)	441 (45)	441 (45)	441 (45)	441 (45)	441 (45)	441 (45)	441 (45)	441 (45)	441 (45)	441 (45)	441 (45)	441 (45)	441 (45)	441 (45)	441 (45)	441 (45)	441 (45)	441 (45)	441 (45)	441 (45)	441 (45)
	17	245 (25)	245 (25)	441 (45)	441 (45)	441 (45)	441 (45)	441 (45)	441 (45)	441 (45)	441 (45)	441 (45)	441 (45)	441 (45)	441 (45)	441 (45)	441 (45)	441 (45)	441 (45)	441 (45)	441 (45)	441 (45)	441 (45)	441 (45)	441 (45)	441 (45)	441 (45)	441 (45)
	18	245 (25)	441 (45)	490 (50)	637 (65)	980 (100)	980 (100)	980 (100)	980 (100)	980 (100)	980 (100)	980 (100)	980 (100)	980 (100)	980 (100)	980 (100)	980 (100)	980 (100)	980 (100)	980 (100)	980 (100)	980 (100)	980 (100)	980 (100)	980 (100)	980 (100)	980 (100)	980 (100)
	19	245 (25)	441 (45)	490 (50)	637 (65)	980 (100)	980 (100)	980 (100)	980 (100)	980 (100)	980 (100)	980 (100)	980 (100)	980 (100)	980 (100)	980 (100)	980 (100)	980 (100)	980 (100)	980 (100)	980 (100)	980 (100)	980 (100)	980 (100)	980 (100)	980 (100)	980 (100)	980 (100)
	20	245 (25)	441 (45)	588 (60)	980 (100)	980 (100)	980 (100)	980 (100)	980 (100)	980 (100)	980 (100)	980 (100)	980 (100)	980 (100)	980 (100)	980 (100)	980 (100)	980 (100)	980 (100)	980 (100)	980 (100)	980 (100)	980 (100)	980 (100)	980 (100)	980 (100)	980 (100)	980 (100)
	22	441 (45)	588 (60)	980 (100)	980 (100)	980 (100)	980 (100)	980 (100)	980 (100)	980 (100)	980 (100)	980 (100)	980 (100)	980 (100)	980 (100)	980 (100)	980 (100)	980 (100)	980 (100)	980 (100)	980 (100)	980 (100)	980 (100)	980 (100)	980 (100)	980 (100)	980 (100)	980 (100)
	24	441 (45)	637 (65)	980 (100)	980 (100)	980 (100)	980 (100)	980 (100)	980 (100)	980 (100)	980 (100)	980 (100)	980 (100)	980 (100)	980 (100)	980 (100)	980 (100)	980 (100)	980 (100)	980 (100)	980 (100)	980 (100)	980 (100)	980 (100)	980 (100)	980 (100)	980 (100)	980 (100)
	26	637 (65)	980 (100)	980 (100)	980 (100)	980 (100)	980 (100)	980 (100)	980 (100)	980 (100)	980 (100)	980 (100)	980 (100)	980 (100)	980 (100)	980 (100)	980 (100)	980 (100)	980 (100)	980 (100)	980 (100)	980 (100)	980 (100)	980 (100)	980 (100)	980 (100)	980 (100)	980 (100)
	28	980 (100)	980 (100)	980 (100)	980 (100)	980 (100)	980 (100)	980 (100)	980 (100)	980 (100)	980 (100)	980 (100)	980 (100)	980 (100)	980 (100)	980 (100)	980 (100)	980 (100)	980 (100)	980 (100)	980 (100)	980 (100)	980 (100)	980 (100)	980 (100)	980 (100)	980 (100)	980 (100)
	30	980 (100)	980 (100)	980 (100)	980 (100)	980 (100)	980 (100)	980 (100)	980 (100)	980 (100)	980 (100)	980 (100)	980 (100)	980 (100)	980 (100)	980 (100)	980 (100)	980 (100)	980 (100)	980 (100)	980 (100)	980 (100)	980 (100)	980 (100)	980 (100)	980 (100)	980 (100)	980 (100)
	32	980 (100)	980 (100)	980 (100)	980 (100)	980 (100)	980 (100)	980 (100)	980 (100)	980 (100)	980 (100)	980 (100)	980 (100)	980 (100)	980 (100)	980 (100)	980 (100)	980 (100)	980 (100)	980 (100)	980 (100)	980 (100)	980 (100)	980 (100)	980 (100)	980 (100)	980 (100)	980 (100)
	34	980 (100)	980 (100)	980 (100)	980 (100)	980 (100)	980 (100)	980 (100)	980 (100)	980 (100)	980 (100)	980 (100)	980 (100)	980 (100)	980 (100)	980 (100)	980 (100)	980 (100)	980 (100)	980 (100)	980 (100)	980 (100)	980 (100)	980 (100)	980 (100)	980 (100)	980 (100)	980 (100)
36	980 (100)	980 (100)	980 (100)	980 (100)	980 (100)	980 (100)	980 (100)	980 (100)	980 (100)	980 (100)	980 (100)	980 (100)	980 (100)	980 (100)	980 (100)	980 (100)	980 (100)	980 (100)	980 (100)	980 (100)	980 (100)	980 (100)	980 (100)	980 (100)	980 (100)	980 (100)	980 (100)	
38	980 (100)	980 (100)	980 (100)	980 (100)	980 (100)	980 (100)	980 (100)	980 (100)	980 (100)	980 (100)	980 (100)	980 (100)	980 (100)	980 (100)	980 (100)	980 (100)	980 (100)	980 (100)	980 (100)	980 (100)	980 (100)	980 (100)	980 (100)	980 (100)	980 (100)	980 (100)	980 (100)	
40	980 (100)	980 (100)	980 (100)	980 (100)	980 (100)	980 (100)	980 (100)	980 (100)	980 (100)	980 (100)	980 (100)	980 (100)	980 (100)	980 (100)	980 (100)	980 (100)	980 (100)	980 (100)	980 (100)	980 (100)	980 (100)	980 (100)	980 (100)	980 (100)	980 (100)	980 (100)	980 (100)	

- (注) 1. 定格総荷重=最大部材質量+フックブロック質量等
 2. 上表は、吊上げ余裕代等を考慮した規格である。
 3. 規格が5t吊以上80t吊未満となる場合は、ラフテレーンクレーンを標準とする。

表 18.8 ラフテレーンクレーン機種選定表(油圧伸縮ジブ型 4.9t 吊)

機 械 名		ラフテレーンクレーン																	
規 格		油圧伸縮ジブ型 4.9t吊																	
ブーム長(m)		4.9		5.5		6.5		7.5		9.5		11.5		13.5		15.5		17.5	
作業半径(m)	フックの地上高さ	定格総荷重	フックの地上高さ	定格総荷重	フックの地上高さ	定格総荷重	フックの地上高さ	定格総荷重	フックの地上高さ	定格総荷重	フックの地上高さ	定格総荷重	フックの地上高さ	定格総荷重	フックの地上高さ	定格総荷重	フックの地上高さ	定格総荷重	
	(m)	(t)	(m)	(t)	(m)	(t)	(m)	(t)	(m)	(t)	(m)	(t)	(m)	(t)	(m)	(t)	(m)	(t)	
1.0	5.6	4.9	6.2	4.9	7.2	4.9	8.2	4.9											
1.5	5.5	4.9	6.1	4.9	7.1	4.9	8.1	4.9	10.2	4.9	12.2	4.8							
2.0	5.3	4.9	5.9	4.9	7.0	4.9	8.0	4.9	10.1	4.9	12.1	4.8							
2.5	5.0	4.9	5.7	4.9	6.8	4.9	7.9	4.9	10.0	4.9	12.0	4.8	14.1	4.3	16.1	4.0	18.1	4.0	
3.0	4.7	4.9	5.4	4.9	6.6	4.9	7.7	4.9	9.8	4.9	11.9	4.8	14.0	4.3	16.0	4.0	18.0	4.0	
3.5	4.2	4.9	5.0	4.9	6.3	4.9	7.4	4.9	9.6	4.9	11.8	4.8	13.8	4.3	15.9	4.0	17.9	4.0	
4.0									9.4	4.5	11.6	4.5	13.7	4.2	15.8	4.0	17.8	4.0	
4.5									9.2	3.9	11.4	3.9	13.5	3.6	15.6	3.5	17.7	3.5	
5.0									8.9	3.4	11.2	3.4	13.3	3.2	15.5	3.1	17.6	3.1	
5.5									8.5	3.0	10.9	3.0	13.1	2.8	15.3	2.8	17.4	2.8	
6.0									8.2	2.6	10.6	2.6	12.9	2.6	15.1	2.5	17.2	2.5	
7.0											9.9	2.1	12.3	2.1	14.6	2.1	16.8	2.1	
8.0											9.1	1.8	11.7	1.8	14.1	1.7	16.4	1.7	
9.0											8.0	1.5	10.9	1.5	13.4	1.5	15.8	1.5	
10.0															12.6	1.3	15.2	1.3	
12.0															10.6	0.9	13.5	0.9	

表 18.9 ラフテレーンクレーン機種選定表(油圧伸縮ジブ型 7t 吊)

機 械 名		ラフテレーンクレーン																	
規 格		油圧伸縮ジブ型 7t吊																	
ブーム長(m)		4.9		5.5		6.5		7.5		9.5		11.5		13.5		15.5		17.5	
作業半径(m)	フックの地上高さ	定格総荷重	フックの地上高さ	定格総荷重	フックの地上高さ	定格総荷重	フックの地上高さ	定格総荷重	フックの地上高さ	定格総荷重	フックの地上高さ	定格総荷重	フックの地上高さ	定格総荷重	フックの地上高さ	定格総荷重	フックの地上高さ	定格総荷重	
	(m)	(t)	(m)	(t)	(m)	(t)	(m)	(t)	(m)	(t)	(m)	(t)	(m)	(t)	(m)	(t)	(m)	(t)	
1.0	5.6	7.0	6.2	6.6	7.2	6.0	8.2	5.3											
1.5	5.5	7.0	6.1	6.6	7.1	6.0	8.1	5.3	10.2	4.9	12.2	4.8							
2.0	5.3	7.0	5.9	6.6	7.0	6.0	8.0	5.3	10.1	4.9	12.1	4.8							
2.5	5.0	7.0	5.7	6.6	6.8	6.0	7.9	5.3	10.0	4.9	12.0	4.8	14.1	4.3	16.1	4.0	18.1	4.0	
3.0	4.7	6.1	5.4	5.9	6.6	5.5	7.7	5.1	9.8	4.9	11.9	4.8	14.0	4.3	16.0	4.0	18.0	4.0	
3.5	4.2	5.3	5.0	5.2	6.3	5.1	7.4	5.0	9.6	4.9	11.8	4.8	13.8	4.3	15.9	4.0	17.9	4.0	
4.0									9.4	4.5	11.6	4.5	13.7	4.2	15.8	4.0	17.8	4.0	
4.5									9.2	3.9	11.4	3.9	13.5	3.6	15.6	3.5	17.7	3.5	
5.0									8.9	3.4	11.2	3.4	13.3	3.2	15.5	3.1	17.6	3.1	
5.5									8.5	3.0	10.9	3.0	13.1	2.8	15.3	2.8	17.4	2.8	
6.0									8.2	2.6	10.6	2.6	12.9	2.6	15.1	2.5	17.2	2.5	
7.0											9.9	2.1	12.3	2.1	14.6	2.1	16.8	2.1	
8.0											9.1	1.8	11.7	1.8	14.1	1.7	16.4	1.7	
9.0											8.0	1.5	10.9	1.5	13.4	1.5	15.8	1.5	
10.0															12.6	1.3	15.2	1.3	
12.0															10.6	0.9	13.5	0.9	

表 18. 10 ラフデレレンクレーン機種選定表(油圧伸縮ジブ型 10t吊)

機械名		ラフデレレンクレーン																							
規格		油圧伸縮ジブ型 10t吊																							
ブーム長(m)	作業半径(m)	5.10		5.5		6.5		7.5		9.5		11.5		13.5		15.5		17.5		19.5		21.5		23.5	
		フックの 地上高さ (m)	容積 総荷重 (t)	フックの 地上高さ (m)	容積 総荷重 (t)	フックの 地上高さ (m)	容積 総荷重 (t)	フックの 地上高さ (m)	容積 総荷重 (t)	フックの 地上高さ (m)	容積 総荷重 (t)	フックの 地上高さ (m)	容積 総荷重 (t)	フックの 地上高さ (m)	容積 総荷重 (t)	フックの 地上高さ (m)	容積 総荷重 (t)	フックの 地上高さ (m)	容積 総荷重 (t)	フックの 地上高さ (m)	容積 総荷重 (t)	フックの 地上高さ (m)	容積 総荷重 (t)	フックの 地上高さ (m)	容積 総荷重 (t)
1.0	6.1	10.0																							
1.5	6.0	10.0	6.4	9.9	7.4	8.5	8.4	7.1	10.5	5.0	12.5	5.0													
2.0	5.8	10.0	6.2	9.9	7.3	8.5	8.3	7.1	10.4	5.0	12.4	5.0	14.4	4.8	16.5	4.2									
2.5	5.5	7.0	6.0	7.0	7.1	7.0	8.2	7.0	10.3	5.0	12.3	5.0	14.4	4.8	16.4	4.2									
3.0	5.2	6.1	5.7	6.1	6.9	6.1	8.0	6.1	10.1	5.0	12.2	5.0	14.3	4.8	16.3	4.2	18.3	3.9	3.9						
3.5	4.8	5.3	5.3	5.3	6.6	5.3	7.7	5.3	9.9	5.0	12.0	5.0	14.1	4.8	16.2	4.2	18.2	3.9	3.9	3.9	3.9	22.3	3.1	24.3	2.2
4.0			4.9	5.2	6.2	5.1	7.4	5.1	9.7	4.9	11.9	4.9	14.0	4.7	16.1	4.2	18.1	3.9	3.9	3.9	3.9	22.2	3.1	24.3	2.2
4.5									9.5	4.8	11.7	4.6	13.8	4.4	15.9	4.1	18.0	3.8	3.6	3.6	3.6	22.1	2.9	24.2	2.2
5.0									9.2	4.3	11.5	4.1	13.6	3.9	15.8	3.7	17.9	3.5	3.3	3.3	3.3	22.0	2.8	24.1	2.2
5.5									8.8	3.8	11.2	3.7	13.4	3.6	15.6	3.4	17.7	3.2	3.0	3.0	3.0	21.9	2.7	23.9	2.2
6.0									8.5	3.4	10.9	3.3	13.2	3.2	15.4	3.1	17.5	3.0	2.8	2.8	2.8	21.7	2.5	23.8	2.2
7.0											10.2	2.8	12.6	2.7	14.9	2.6	17.1	2.5	2.4	2.4	2.4	21.4	2.2	23.5	1.9
8.0											12.0	2.2	14.4	2.2	14.4	2.2	16.7	2.1	2.0	2.0	2.0	21.1	1.9	23.2	1.7
9.0											11.2	1.9	13.7	1.9	13.7	1.9	16.1	1.9	1.8	1.8	1.8	20.6	1.6	22.8	1.5
10.0											10.2	1.6	12.9	1.6	12.9	1.6	15.5	1.6	1.6	1.6	1.6	20.1	1.5	22.4	1.4
12.0																	13.8	1.2	1.2	1.2	1.2	18.9	1.2	21.3	1.1
14.0																	11.6	0.9	0.9	0.9	0.9	17.4	0.9	20.0	0.9
16.0																						15.5	0.7	18.3	0.7
18.0																						12.9	0.5	16.2	0.5
20.0																								13.4	0.4
22.0																								9.4	0.3

表 18.11 ラフテレーンクレーン機種選定表(油圧伸縮ジブ型 16t吊)

機械名		ラフテレーンクレーン																							
規格		油圧伸縮ジブ型 16t吊																							
ブーム長(m)	作業半径(m)	6.5		7.5		9.5		11.5		13.5		15.5		17.5		19.5		21.5		23.5		25.5		27.5	
		フックの地上高さ(m)	定格総荷重(t)	フックの地上高さ(m)	定格総荷重(t)	フックの地上高さ(m)	定格総荷重(t)	フックの地上高さ(m)	定格総荷重(t)	フックの地上高さ(m)	定格総荷重(t)	フックの地上高さ(m)	定格総荷重(t)	フックの地上高さ(m)	定格総荷重(t)	フックの地上高さ(m)	定格総荷重(t)	フックの地上高さ(m)	定格総荷重(t)	フックの地上高さ(m)	定格総荷重(t)	フックの地上高さ(m)	定格総荷重(t)	フックの地上高さ(m)	定格総荷重(t)
2.5	6.5	16.0	15.1	13.2	11.7	11.4	10.0	15.8	8.7	17.8	7.8	19.9	7.4												
3.0	6.3	16.0	15.1	13.2	11.6	11.4	10.0	15.7	8.7	17.8	7.8	19.9	7.4												
3.5	6.0	14.0	13.5	12.6	11.5	11.4	10.0	15.6	8.7	17.7	7.8	19.7	6.8	21.7	5.9	23.8	5.0	25.8	4.2	27.8	3.5				
4.0	5.6	12.5	12.4	12.1	11.3	11.4	10.0	15.5	8.7	17.6	7.8	19.6	6.8	21.6	5.9	23.7	5.0	25.7	4.2	27.7	3.5				
4.5	4.9	11.5	11.4	11.2	11.1	10.7	13.3	9.7	15.4	8.7	17.4	7.8	19.5	6.8	21.5	5.9	23.6	5.0	25.6	4.2	27.7	3.5			
5.0					10.9	10.0	13.1	9.4	15.2	8.6	17.3	7.7	19.4	6.8	21.4	5.9	23.5	5.0	25.5	4.2	27.6	3.5			
5.5					10.6	9.2	12.9	8.6	15.0	8.0	17.1	7.5	19.2	6.8	21.3	5.9	23.4	4.9	25.4	4.2	27.5	3.5			
6.0					10.3	8.6	12.6	8.0	14.8	7.5	17.0	7.0	19.1	6.5	21.2	5.7	23.2	4.9	25.3	4.2	27.4	3.5			
7.0					9.6	6.7	12.1	6.5	14.4	6.3	16.6	6.0	18.7	5.7	20.9	5.2	23.0	4.6	25.0	4.1	27.1	3.5			
8.0					8.8	5.2	11.4	5.1	13.8	5.1	16.1	5.1	18.3	5.1	20.5	4.6	22.6	4.1	24.7	3.8	26.8	3.4			
9.0					7.8	4.3	10.7	4.3	13.1	4.2	15.5	4.2	17.8	4.2	20.1	4.0	22.2	3.7	24.4	3.4	26.5	3.1			
10.0									12.4	3.5	14.9	3.5	17.3	3.5	19.6	3.4	21.8	3.3	24.0	3.0	26.1	2.8			
12.0									10.3	2.7	13.3	2.7	15.9	2.7	18.4	2.7	20.7	2.7	23.0	2.5	25.3	2.3			
14.0											11.1	2.0	14.1	2.0	16.8	2.0	19.4	2.0	21.8	2.0	24.2	2.0			
16.0													11.7	1.5	14.9	1.5	17.7	1.5	20.4	1.5	22.9	1.5			
18.0															12.4	1.2	15.6	1.1	18.6	1.1	21.3	1.1			
20.0																	12.9	0.8	16.3	0.8	19.4	0.8			
22.0																									
24.0																									

表 18.12 ラフテレーンクレーン機種選定表(油圧伸縮ジブ型 20t吊)

機 械 名		ラフテレーンクレーン																											
規 格		油圧伸縮ジブ型 20t吊																											
ブーム長(m)	作業半径(m)	6.5		7.5		9.5		11.5		13.5		15.5		17.5		19.5		21.5		23.5		25.5		27.5		29.5			
		フックの 地上高さ (m)	定格 総荷重 (t)	フックの 地上高さ (m)	定格 総荷重 (t)	フックの 地上高さ (m)	定格 総荷重 (t)	フックの 地上高さ (m)	定格 総荷重 (t)	フックの 地上高さ (m)	定格 総荷重 (t)	フックの 地上高さ (m)	定格 総荷重 (t)	フックの 地上高さ (m)	定格 総荷重 (t)	フックの 地上高さ (m)	定格 総荷重 (t)	フックの 地上高さ (m)	定格 総荷重 (t)	フックの 地上高さ (m)	定格 総荷重 (t)	フックの 地上高さ (m)	定格 総荷重 (t)	フックの 地上高さ (m)	定格 総荷重 (t)	フックの 地上高さ (m)	定格 総荷重 (t)		
2	2	7.3	20.0	7.7	20.0	10.8	18.3	12.8	14.2																				
3	3	6.8	18.5	7.9	17.2	10.2	15.2	12.2	12.6	14.4	10.9	16.4	9.9	9.9	18.5	8.7	20.5	7.6	7.0										
4	4	6.5	16.2	7.7	15.5	10.0	14.1	12.1	12.3	14.2	10.9	16.2	9.9	9.9	18.3	8.7	20.3	7.6	7.0	22.8	7.0								
5	5	6.2	14.0	7.4	13.8	9.8	13.2	11.9	12.2	14.0	10.9	16.1	9.9	9.9	18.2	8.7	20.2	7.6	7.0	22.3	6.9	24.3	6.2	26.4	5.5	27.7	4.8	30.4	4.1
6	6																												
7	7																												
8.0	8.0																												
9.0	9.0																												
10.0	10.0																												
12.0	12.0																												
14.0	14.0																												
16.0	16.0																												
18.0	18.0																												
20.0	20.0																												
22.0	22.0																												

表 18.15 ラフテレーンクレーン機種選定表(油圧伸縮ジブ型 45t吊)

機械名 規格		ラフテレーンクレーン 油圧伸縮ジブ型 45t吊																																					
ブーム長(m)	フックの 地上高さ (m)	102		115		135		155		175		195		215		235		255		275		295		315		335		355		375		395							
		定格 総荷重 (t)	フックの 地上高さ (m)	定格 総荷重 (t)	フックの 地上高さ (m)	定格 総荷重 (t)	フックの 地上高さ (m)	定格 総荷重 (t)	フックの 地上高さ (m)	定格 総荷重 (t)	フックの 地上高さ (m)	定格 総荷重 (t)	フックの 地上高さ (m)	定格 総荷重 (t)	フックの 地上高さ (m)	定格 総荷重 (t)	フックの 地上高さ (m)	定格 総荷重 (t)	フックの 地上高さ (m)	定格 総荷重 (t)	フックの 地上高さ (m)	定格 総荷重 (t)	フックの 地上高さ (m)	定格 総荷重 (t)	フックの 地上高さ (m)	定格 総荷重 (t)	フックの 地上高さ (m)	定格 総荷重 (t)	フックの 地上高さ (m)	定格 総荷重 (t)	フックの 地上高さ (m)	定格 総荷重 (t)							
3.0	9.2	45.0	11.3	42.2	13.4	37.4	15.4	32.7	17.5	27.4	19.5	24.9	21.5	22.0	23.5	19.4	28.3	17.0	28.4	14.7	29.6	12.9	32.4	12.4															
3.5	9.0	40.8	11.2	38.8	13.3	35.2	15.3	31.6	17.4	27.4	19.4	24.9	21.4	22.0	23.5	19.4	25.5	17.0	27.5	14.7	29.5	12.9	31.5	12.4															
4.0	8.8	37.0	11.0	35.5	13.1	33.0	15.2	30.5	17.3	27.4	19.3	24.9	21.3	22.0	23.4	19.4	25.4	17.0	27.4	14.7	29.4	12.9	31.5	12.4	34.3	11.6	36.3	10.7	38.3	8.9	40.3	7.4							
4.5	8.6	33.5	10.8	32.6	12.9	31.1	15.0	29.5	17.1	27.4	19.2	24.9	21.2	22.0	23.3	19.4	25.3	17.0	27.3	14.7	29.4	12.9	31.4	12.2	33.4	11.6	35.4	10.5	37.4	8.8	39.4	7.4							
5.0	8.3	30.2	10.6	29.8	12.8	29.2	14.9	28.6	17.0	27.4	19.1	24.6	21.1	21.9	23.2	19.4	25.2	17.0	27.3	14.7	29.3	12.9	31.3	12.2	33.3	11.6	35.3	10.5	37.3	8.8	39.3	7.4							
5.5	8.0	27.5	10.3	27.2	12.5	26.8	14.7	26.3	16.8	25.9	18.9	23.4	21.0	21.3	23.1	19.1	25.1	16.9	27.2	14.7	29.2	12.9	31.2	12.2	33.2	11.6	35.2	10.5	37.2	8.8	39.2	7.4							
6.0	7.7	25.0	10.0	24.8	12.3	24.6	14.5	24.3	16.7	24.0	18.8	21.9	20.9	20.2	22.9	18.4	25.0	16.5	27.1	14.6	29.1	12.9	31.1	12.2	33.2	11.6	35.2	10.5	37.2	8.8	39.2	7.4							
7.0	6.8	20.7	9.3	20.7	11.8	20.6	14.0	20.5	16.3	20.4	18.4	18.9	20.5	17.8	22.6	16.5	24.7	15.2	26.8	13.8	28.9	12.7	30.9	12.1	33.0	11.5	35.0	10.3	37.1	8.8	39.1	7.4							
8.0										15.0	17.4	18.0	16.5	20.2	15.7	22.3	14.9	24.4	14.0	26.5	13.1	28.6	12.3	30.7	11.6	32.7	10.8	34.8	9.9	36.9	8.6	38.9	7.4						
9.0										14.4	15.0	17.5	14.2	19.7	13.8	21.9	13.4	24.1	12.8	26.2	12.2	28.3	11.5	30.4	10.8	32.5	10.1	34.6	9.3	36.6	8.3	38.7	7.4						
10.0										13.8	12.6	17.0	12.0	19.2	11.8	21.5	11.5	23.7	11.3	25.8	10.9	28.0	10.5	30.1	9.9	32.2	9.3	34.3	8.8	36.4	8.1	38.4	7.4						
12.0										12.1	8.9	15.6	8.7	18.1	8.7	20.4	8.7	22.7	8.7	25.0	8.6	27.2	8.6	29.3	8.3	31.5	7.9	33.6	7.5	35.7	7.0	37.8	6.4						
14.0																																							
16.0																																							
18.0																																							
20.0																																							
22.0																																							
24.0																																							
26.0																																							
28.0																																							

表 18.17 ラフテレーンクレーン機種選定表(油圧伸縮ジブ型 60t吊)

機 械 名		ラフテレーンクレーン																			
規 格		油圧伸縮ジブ型 60t吊(1/2)																			
ブーム長(m)		10		11.5		13.5		15.5		17.5		19.5		21.5		23.5		25.5		27.5	
作業半径(m)	フックの地上高さ	定格総荷重	フックの地上高さ	定格総荷重	フックの地上高さ	定格総荷重	フックの地上高さ	定格総荷重	フックの地上高さ	定格総荷重	フックの地上高さ	定格総荷重	フックの地上高さ	定格総荷重	フックの地上高さ	定格総荷重	フックの地上高さ	定格総荷重	フックの地上高さ	定格総荷重	
	(m)	(t)	(m)	(t)	(m)	(t)	(m)	(t)	(m)	(t)	(m)	(t)	(m)	(t)	(m)	(t)	(m)	(t)	(m)	(t)	
2.8	10.2	60.0	11.8	53.2	13.9	44.6	15.9	36.1	17.9	29.8	19.9	27.2	22.0	24.7	24.0	22.9	26.0	19.3	28.0	16.5	
3.0	10.2	56.8	11.8	50.7	13.8	43.0	15.9	35.4	17.9	29.7	20.0	27.2	22.0	24.7	24.0	22.8	26.0	19.3	28.0	16.5	
3.5	10.1	50.8	11.6	46.5	13.7	40.4	15.8	34.4	17.8	29.7	19.9	27.2	21.9	24.7	23.9	22.8	25.9	19.3	28.0	16.5	
4.0	9.9	46.2	11.5	43.3	13.6	38.5	15.7	33.7	17.7	29.7	19.8	27.2	21.8	24.7	23.8	22.8	25.9	19.3	27.9	16.5	
4.5	9.6	42.1	11.3	40.1	13.4	36.5	15.5	32.9	17.6	29.7	19.7	27.2	21.7	24.7	23.8	22.8	25.8	19.3	27.8	16.5	
5.0	9.4	38.5	11.0	37.0	13.2	34.6	15.4	32.2	17.5	29.7	19.5	27.2	21.6	24.7	23.6	22.8	25.7	19.3	27.7	16.5	
5.5	9.0	35.3	10.8	34.4	13.0	33.0	15.2	31.6	17.3	29.7	19.4	27.2	21.5	24.7	23.5	22.8	25.6	19.3	27.6	16.5	
6.0	8.7	32.5	10.5	32.0	12.8	31.5	15.0	30.9	17.1	29.5	19.2	26.9	21.3	24.3	23.4	22.1	25.5	19.0	27.5	16.3	
7.0	7.8	26.7	9.8	26.6	12.2	26.4	14.5	26.1	16.7	25.4	18.9	23.3	21.0	21.3	23.1	19.5	25.2	17.2	27.3	15.3	
8.0										16.2	21.5	18.5	20.0	20.6	18.6	22.8	17.3	24.9	15.7	27.0	14.4
9.0										15.7	17.4	18.0	16.7	20.2	15.9	22.4	15.5	24.5	14.4	26.7	13.6
10.0										15.0	14.3	17.4	14.1	19.7	13.9	22.0	13.7	24.1	13.3	26.3	12.9
12.0										13.4	10.2	16.1	10.2	18.5	10.2	20.9	10.2	23.2	10.2	25.4	10.2
14.0																20.2	8.1	22.0	8.1	24.4	8.1
16.0																18.6	6.4	20.6	6.4	23.1	6.4
18.0																16.5	5.4	18.8	5.4	21.5	5.4
20.0																13.7	4.5	16.5	4.5	19.6	4.5
22.0																					
24.0																					
26.0																					
28.0																					
30.0																					
32.0																					
34.0																					

機 械 名		ラフテレーンクレーン																	
規 格		油圧伸縮ジブ型 60t吊(2/2)																	
ブーム長(m)		29.5		31.5		33.5		35.5		37.5		39.5		41.5		43.5		45.5	
作業半径(m)	フックの地上高さ	定格総荷重	フックの地上高さ	定格総荷重	フックの地上高さ	定格総荷重	フックの地上高さ	定格総荷重	フックの地上高さ	定格総荷重	フックの地上高さ	定格総荷重	フックの地上高さ	定格総荷重	フックの地上高さ	定格総荷重	フックの地上高さ	定格総荷重	
	(m)	(t)	(m)	(t)	(m)	(t)	(m)	(t)	(m)	(t)	(m)	(t)	(m)	(t)	(m)	(t)	(m)	(t)	
2.8	30.0	13.7																	
3.0	30.0	13.7																	
3.5	30.0	13.7	32.0	12.4	34.1	12.2	36.1	12.1											
4.0	29.9	13.7	31.9	12.4	33.9	12.1	36.0	11.9	38.0	11.7	40.0	10.9							
4.5	29.8	13.7	31.9	12.4	33.9	12.1	35.9	11.9	37.9	11.5	39.9	10.5	42.0	9.6	44.0	8.2	46.0	6.9	
5.0	29.8	13.7	31.8	12.4	33.8	12.1	35.8	11.9	37.9	11.5	39.9	10.5	41.9	9.4	43.9	8.0	45.9	6.6	
5.5	29.7	13.7	31.7	12.4	33.7	12.1	35.8	11.9	37.8	11.5	39.8	10.5	41.8	9.4	43.8	8.0	45.9	6.6	
6.0	29.6	13.6	31.6	12.4	33.6	12.1	35.7	11.9	37.7	11.5	39.7	10.5	41.7	9.4	43.8	8.0	45.8	6.6	
7.0	29.3	13.3	31.4	12.4	33.4	12.1	35.5	11.9	37.5	11.5	39.6	10.5	41.6	9.4	43.6	8.0	45.6	6.6	
8.0	29.1	13.1	31.2	12.4	33.2	12.1	35.3	11.9	37.3	11.5	39.4	10.5	41.4	9.4	43.4	8.0	45.5	6.6	
9.0	28.8	12.8	30.9	12.4	33.0	12.1	35.0	11.9	37.1	11.5	39.1	10.5	41.2	9.4	43.2	8.0	45.3	6.6	
10.0	28.4	12.5	30.6	12.1	32.7	11.8	34.7	11.5	36.8	11.1	38.9	10.3	41.0	9.4	43.0	8.0	45.1	6.6	
12.0	27.6	10.2	29.8	10.1	32.0	9.9	34.1	9.7	36.2	9.4	38.3	8.8	40.4	8.5	42.5	7.6	44.6	6.6	
14.0	26.7	8.1	28.9	8.1	31.1	8.0	33.3	8.0	35.5	7.9	37.6	7.5	39.8	7.4	41.9	6.8	44.0	6.3	
16.0	25.5	6.4	27.8	6.4	30.1	6.4	32.4	6.4	34.6	6.4	36.8	6.3	39.0	6.3	41.1	6.0	43.3	5.7	
18.0	24.1	5.4	26.5	5.1	28.9	5.1	31.3	5.1	33.6	5.1	35.8	5.1	38.1	5.1	40.3	5.1	42.5	4.9	
20.0	22.4	4.5	25.0	4.1	27.6	4.1	30.0	4.1	32.4	4.1	34.7	4.1	37.0	4.1	39.3	4.1	41.6	4.1	
22.0			23.2	3.3	25.9	3.3	28.5	3.3	31.1	3.3	33.5	3.3	35.9	3.3	38.2	3.3	40.5	3.3	
24.0			21.1	2.6	24.1	2.6	26.8	2.6	29.5	2.6	32.1	2.6	34.5	2.6	37.0	2.6	39.3	2.6	
26.0			18.5	2.0	21.8	2.0	24.9	2.0	27.7	2.0	30.4	2.0	33.0	2.0	35.6	2.0	38.0	2.0	
28.0									25.6	1.6	28.5	1.6	31.3	1.6	34.0	1.6	36.5	1.6	
30.0									23.2	1.0	26.4	1.0	29.4	1.0	32.2	1.0	34.9	1.0	
32.0									20.2	1.0	23.8	1.0	27.1	1.0	30.2	1.0	33.0	1.0	
34.0													24.5	0.7	27.8	0.7	30.9	0.7	

表 18. 18 ラフテレーンクレーン機種選定表(油圧伸縮ジブ型 65t 吊)

機 械 名		ラ フ テ レ ー ン ク レ ー ン																	
規 格		油圧伸縮ジブ型 65t吊(1/2)																	
ブーム長(m)		10		11.5		13.5		15.5		17.5		19.5		21.5		23.5		25.5	
作業半径(m)	フックの地上高さ	定格総荷重	フックの地上高さ	定格総荷重	フックの地上高さ	定格総荷重	フックの地上高さ	定格総荷重	フックの地上高さ	定格総荷重	フックの地上高さ	定格総荷重	フックの地上高さ	定格総荷重	フックの地上高さ	定格総荷重	フックの地上高さ	定格総荷重	
	(m)	(t)	(m)	(t)	(m)	(t)	(m)	(t)	(m)	(t)	(m)	(t)	(m)	(t)	(m)	(t)	(m)	(t)	
2.6	10.8	65.0	12.4	57.8	14.4	48.3	16.5	38.7	18.5	31.2	20.5	28.6	22.5	26.0	24.5	23.4	26.6	20.4	
3.0	10.7	60.0	12.3	51.7	14.3	44.1	16.4	36.4	18.4	31.1	20.5	28.6	22.5	26.0	24.5	23.4	26.5	20.4	
3.5	10.6	54.5	12.1	47.9	14.2	41.7	16.3	35.6	18.3	31.1	20.4	28.6	22.4	26.0	24.4	23.4	26.4	20.4	
4.0	10.3	49.2	12.0	44.8	14.1	39.8	16.2	34.8	18.2	31.0	20.3	28.6	22.3	26.0	24.3	23.4	26.4	20.4	
4.5	10.1	44.1	11.8	41.3	13.9	37.7	16.0	34.1	18.1	31.0	20.2	28.6	22.2	26.0	24.2	23.4	26.3	20.4	
5.0	9.8	39.5	11.5	37.7	13.7	35.5	15.9	33.2	18.0	31.0	20.0	28.6	22.1	26.0	24.1	23.4	26.2	20.4	
5.5	9.5	35.7	11.3	34.8	13.5	33.7	15.7	32.6	17.8	31.0	19.9	28.6	22.0	26.0	24.0	23.4	26.1	20.4	
6.0	9.2	32.5	11.0	32.1	13.3	31.9	15.5	30.9	17.6	29.8	19.7	27.3	21.8	24.8	23.9	22.4	26.0	19.7	
7.0	8.3	26.8	10.3	26.6	12.7	26.4	15.0	26.2	17.2	25.4	19.4	23.5	21.5	21.5	23.6	19.6	25.7	17.6	
8.0									16.7	21.6	19.0	20.2	21.1	18.8	23.3	17.4	25.4	16.0	
9.0									16.2	17.3	18.5	16.7	20.7	16.1	22.9	15.5	25.0	14.7	
10.0									15.5	14.2	17.9	14.1	20.2	14.0	22.5	13.9	24.6	13.6	
12.0									13.9	10.2	16.6	10.2	19.0	10.2	21.4	10.2	23.7	10.2	
14.0																	22.5	7.8	
16.0																	21.0	6.3	
18.0																	19.2	5.1	
20.0																	17.0	4.1	
22.0																			
24.0																			
26.0																			
28.0																			
30.0																			
32.0																			

機 械 名		ラ フ テ レ ー ン ク レ ー ン																	
規 格		油圧伸縮ジブ型 65t吊(2/2)																	
ブーム長(m)		27.5		29.5		31.5		33.5		35.5		37.5		39.5		41.5		43.5	
作業半径(m)	フックの地上高さ	定格総荷重	フックの地上高さ	定格総荷重	フックの地上高さ	定格総荷重	フックの地上高さ	定格総荷重	フックの地上高さ	定格総荷重	フックの地上高さ	定格総荷重	フックの地上高さ	定格総荷重	フックの地上高さ	定格総荷重	フックの地上高さ	定格総荷重	
	(m)	(t)	(m)	(t)	(m)	(t)	(m)	(t)	(m)	(t)	(m)	(t)	(m)	(t)	(m)	(t)	(m)	(t)	
2.6	28.6	17.4	30.6	14.4															
3.0	28.5	17.4	30.5	14.4															
3.5	28.5	17.4	30.5	14.4	32.5	12.4	34.5	12.3	36.5	12.2	38.5	12.0							
4.0	28.4	17.4	30.4	14.4	32.4	12.4	34.4	12.3	36.5	12.2	38.5	12.0	40.5	10.8					
4.5	28.3	17.4	30.3	14.2	32.4	12.4	34.4	12.3	36.4	12.2	38.4	12.0	40.4	10.8	42.4	9.8	44.5	8.4	
5.0	28.2	17.4	30.3	14.2	32.3	12.4	34.3	12.3	36.3	12.2	38.3	12.0	40.4	10.8	42.4	9.8	44.4	8.4	
5.5	28.1	17.4	30.2	14.2	32.2	12.4	34.2	12.3	36.3	12.2	38.3	12.0	40.3	10.8	42.3	9.8	44.3	8.4	
6.0	28.0	16.9	30.1	14.0	32.1	12.4	34.1	12.3	36.2	12.2	38.2	12.0	40.2	10.8	42.2	9.8	44.3	8.4	
7.0	27.8	15.7	29.8	13.7	31.9	12.4	33.9	12.3	36.0	12.2	38.0	12.0	40.1	10.8	42.1	9.8	44.1	8.4	
8.0	27.5	14.7	29.6	13.3	31.7	12.4	33.7	12.3	35.8	12.2	37.8	12.0	39.9	10.8	41.9	9.8	43.9	8.4	
9.0	27.2	13.8	29.3	13.0	31.4	12.4	33.5	12.3	35.5	12.2	37.6	12.0	39.6	10.8	41.7	9.8	43.7	8.4	
10.0	26.8	13.2	28.9	12.7	31.1	12.3	33.2	11.9	35.2	11.4	37.3	10.9	39.4	10.5	41.5	9.8	43.5	8.4	
12.0	25.9	10.2	28.1	10.2	30.3	10.2	32.5	9.9	34.6	9.5	36.7	9.2	38.8	8.8	40.9	8.4	43.0	8.1	
14.0	24.9	7.8	27.2	7.8	29.4	7.8	31.6	7.8	33.8	7.8	36.0	7.8	38.1	7.5	40.3	7.2	42.4	6.9	
16.0	23.6	6.3	26.0	6.3	28.3	6.3	30.6	6.3	32.9	6.3	35.1	6.3	37.3	6.3	39.5	6.2	41.6	5.9	
18.0	22.0	5.1	24.6	5.1	27.0	5.1	29.4	5.1	31.8	5.1	34.1	5.1	36.3	5.1	38.6	5.1	40.8	5.1	
20.0	20.1	4.1	22.9	4.1	25.5	4.1	28.1	4.1	30.5	4.1	32.9	4.1	35.2	4.1	37.5	4.1	39.8	4.1	
22.0					23.7	3.3	26.4	3.3	29.0	3.3	31.6	3.3	34.0	3.3	36.4	3.3	38.7	3.3	
24.0					21.6	2.6	24.6	2.6	27.3	2.6	30.0	2.6	32.6	2.6	35.0	2.6	37.5	2.6	
26.0					19.0	2.0	22.3	2.0	25.4	2.0	28.2	2.0	30.9	2.0	33.5	2.0	36.1	2.0	
28.0													29.0	1.6	31.8	1.6	34.5	1.6	
30.0													26.9	1.1	29.9	1.1	32.7	1.1	
32.0															27.6	0.8	30.7	0.8	

④ プレビーム桁製作及び架設工（建地-E）

④-1 プレビーム桁製作工（現場）（建地-E）

1. 適用範囲

本資料は、プレビーム桁の桁本数 30 本までの現場における製作工に適用する。

2. 施工概要

施工フローは、下記を標準とする。

[プレビーム桁製作]

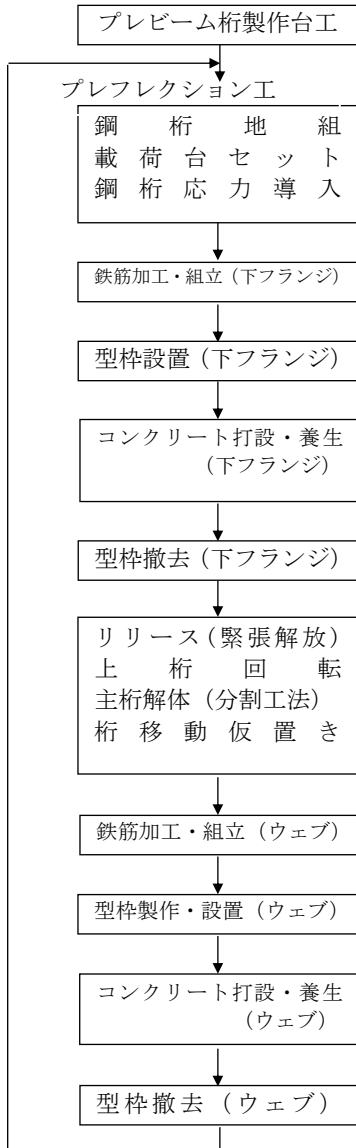

(参考) プレビーム区間長

① 単純桁の場合

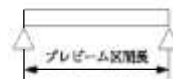

② 連続桁の場合



3. プレビーム用鋼桁製作

3-1 プレビーム用鋼桁鋼材費

「第IV編第4章橋梁工①鋼橋製作工」による。

3-2 プレビーム用鋼桁製作費

(1) 製作工数

「第IV編第4章橋梁工①鋼橋製作工」の単純鋼桁による。なお、斜角による補正は適用しない。

(2) 製作工労務単価

「第IV編第4章橋梁工①鋼橋製作工」による。

(3) 溶接材料費及び副資材費

「第IV編第4章橋梁工①鋼橋製作工」による。

3-3 プレビーム用鋼桁輸送費

「第IV編第4章橋梁工①鋼橋製作工」による。

4. プレビーム桁製作台工

4-1 プレビーム桁製作台設置基数

プレビーム桁製作台設置基数は、次表を標準とする。

表 4.1 プレビーム桁製作台設置基数

桁本数	基数
4本以下	1
5～10本	2
11～30本	3

4-2 プレビーム桁製作台工

プレビーム桁製作台工は、主桁応力導入用機械の設置・撤去作業であり、次表を標準とする。

表 4.2 プレビーム桁製作台工歩掛 (1基当り)

名称	単位	数量
橋りょう世話役	人	0.5
橋りょう特殊工	〃	5.2
普通作業員	〃	2.7

4-3 主桁製作用足場工

主桁製作用足場は、型枠、鉄筋組立、コンクリート打設等の作業に適用する。

表 4.3 主桁製作用足場設置・撤去 (1基主桁1m当り)

名称	単位	数量
土木一般世話役	人	0.05
とび工	〃	0.21
普通作業員	〃	0.14

5. 主桁応力導入工

5-1 プレフレクション工

プレビーム用鋼桁の地組立及び応力導入(プレフレクション)作業であり、次表を標準とする。

表 5.1 プレフレクション工歩掛 (1回〔桁2本〕当り)

名称	単位	標準工法	分割工法	標準・分割工法		
		プレビーム区間長 22m未満	プレビーム区間長 22m未満	プレビーム区間長 22m以上30m未満	プレビーム区間長 30m以上40m未満	プレビーム区間長 40m以上
橋りょう世話役	人	0.5	1.3	2.7	4.6	6.4
橋りょう特殊工	〃	3.0	7.6	10.4	17.8	25.2
普通作業員	〃	1.8	2.6	7.9	13.2	18.7

(注) プレフレクション回数は、以下のとおりとする。

回数=主桁製作本数/2本(整数止 小数第1位切上げ)

5-2 鉄筋工

- (1) 下フランジ及びウェブ用鉄筋の加工・組立作業であり、次表を標準とする。

表 5.2 鉄筋加工・組立歩掛 (1t 当り)

名 称	単 位	数 量
土 木 一 般 世 話 役	人	0.6
鉄 筋 工	〃	4.1
普 通 作 業 員	〃	1.4
諸 雑 費 率	%	4

(注) 諸雑費は、結束線、スペーサー等の費用であり労務費の合計額に上表の率を乗じた金額を上限として計上する。

- (2) 鉄筋使用量

鉄筋の使用量は次式による。

$$\text{使用量 (t)} = \text{設計量} \times (1 + K) \cdots \text{式 5.1}$$

K : ロス率

表 5.3 ロス率(K)

材 料	ロス率
鉄 筋	+0.05

5-3 型枠工

- (1) 下フランジ用型枠工

下フランジ用型枠(鋼製)の設置・撤去作業であり、次表を標準とする。

表 5.4 下フランジ用型枠設置・撤去歩掛 (1m² 当り)

名 称	単 位	数 量
土 木 一 般 世 話 役	人	0.03
型 わ く 工	〃	0.18
普 通 作 業 員	〃	0.07
諸 雑 費 率	%	24

(注) 諸雑費は、鋼製型枠損料、剥離材等の費用であり労務費の合計額に上表の率を乗じた金額を上限として計上する。

- (2) ウェブ用型枠工

ウェブ用型枠(木製)の製作、設置・撤去作業であり、次表を標準とする。

表 5.5 ウェブ用型枠(木製)製作設置・撤去歩掛 (1m² 当り)

名 称	単 位	数 量
土 木 一 般 世 話 役	人	0.03
型 わ く 工	〃	0.17
普 通 作 業 員	〃	0.09
諸 雑 費 率	%	10

(注) 諸雑費は、型枠用防水合板、角材、鉄釘、剥離剤、穴埋め材及び電動鋸、電気ドリルの損料等の費用であり、労務費の合計額に上表の率を乗じた金額を上限として計上する。

5-4 コンクリート工

(1) 下フランジ用コンクリート及びウェブ用コンクリートの打設・養生作業であり、次表を標準とする。

表 5.6 コンクリート打設歩掛 (1m³当り)

名 称	単 位	数 量
土木一般世話役	人	0.06
特殊作業員	〃	0.27
普通作業員	散水	〃
	保温	〃
諸 雑 費 率	%	17

(注) 諸雑費は、コンクリートポンプ車損料、シート、養生マット、練炭、鋼管パイプ、足場板等の費用であり、労務費の合計額に上表の率を乗じた金額を上限として計上する。

(2) コンクリートの使用量

コンクリートの使用量は次式による。

$$\text{使用量 (m}^3\text{)} = \text{設計量} \times (1+K) \cdots \text{式 5.2}$$

K：ロス率

表 5.7 ロス率(K)

材 料	ロス率
コンクリート	+0.02

5-5 リリース工

(1) リリース工

リリース（緊張解放）・上桁回転・桁移動仮置き作業で次表を標準とする。

表 5.8 リリース工歩掛 (1回〔桁2本〕当り)

名 称	単 位	数 量			
		プレビーム区間長 22m未満	プレビーム区間長 22m以上30m未満	プレビーム区間長 30m以上40m未満	プレビーム区間長 40m以上
橋りょう世話役	人	0.5	1.4	1.7	2.0
橋りょう特殊工	〃	2.5	6.0	7.4	8.8
普通作業員	〃	0.9	2.8	3.5	4.2

(注) リリース回数は、プレフレクション工と同様とする。

(2) 主桁解体工（分割工法）

分割工法にて製作した主桁をリリース後解体する作業であり、次表を標準とする。

表 5.9 主桁解体工歩掛 (主桁1本当り)

名 称	単 位	数 量	
		プレビーム区間長 30m未満	プレビーム区間長 30m以上
橋りょう世話役	人	0.1	0.2
橋りょう特殊工	〃	0.7	1.2
普通作業員	〃	0.1	0.2

6. 主桁製作用機械

(1) 機械 プレビーム桁製作に使用する機械損料等は、次表を標準とする。

表 6.1 主桁製作用機械損料等

区 分	名 称	規 格	単 位	数 量	供用日数	摘 要	損料額 (円/供用日)
製 作 台 工	ラフテレーン クレーン賃料	油圧伸縮ジブ型・排出ガス対策型 (第1次基準値) 20t吊	台/日	1	A	表6.2	別 途
プレフレクション 及びリリース工	ラフテレーン クレーン賃料	油圧伸縮ジブ型・排出ガス対策型 (第1次基準値) 20t吊	〃	1	C	表6.4	別 途
		油圧伸縮ジブ型・排出ガス対策型 (第1次基準値) 35t吊	〃	1	C		
		油圧伸縮ジブ型・排出ガス対策型 (第1次基準値) 45t吊	〃	1	C		
	主桁応力導入用機械	各プレビーム区間長用	基	製作台 基数	B	表6.3	(注)
主桁製作用 雑器具	プレフレクション工	高力ボルト締付け工具	式	1	B	表 6.3	10,600
	鉄 筋 工	鉄 筋 切 断 機	台	1	B	表 6.3	
		鉄 筋 曲 げ 器	〃	1	B		
		鉄 筋 加 工 台	〃	1	B		
		ガ ス 切 断 機	〃	1	B		
		電 気 溶 接 機	〃	1	B		
	コンクリート工	コンクリートバケット	肩掛け (軽便)	〃	1	B	
コンクリートバイブレータ		〃		2	B		
主桁解体工	高力ボルト締付け工具		式	1	—	プレフレクション工と重複	
主桁製作用足場			m/日		B	表 6.3	36
プレフレクション工	ドリフトピン 仮締めボルト	φ 24.5×150 M22×90	本		B	表 6.5	110(円/100本・供用日) 48(円/100本・供用日)
			〃		B	表 6.3	
発 動 発 電 機		ディーゼルエンジン 駆動・排出ガス対策型 (第1次基準値) 37/45kVA	台/日	1	B	表 6.3	別 途

(注) 主桁応力導入用機械 (フレーム類, ジャッキ, ポンプ等) の供用1日当り損料額は下表による。

プレビーム区間長	損料額
L < 22m	17,000
22m ≤ L < 30m	23,100
30m ≤ L < 40m	33,600
L ≥ 40m	47,900

(2) 供用日数

A = 製作台設置・撤去日数

表 6.2 製作台工日数

工 種	日 数
製 作 台 工	1.2×製作台基数

B = 主桁応力導入日数 (プレフレクション～リリース)
= 製作台回転数 × 応力導入1回当たり日数 × 供用日数率

$$\cdot \text{製作台回転数} = \frac{n}{2 \times S} \quad (\text{小数1位切上, 整数止})$$

n : 主桁製作本数
S : 製作台設置基数

・ 応力導入1回当たり日数

表 6.3 応力導入1回当たり日数

プレビーム区間長区分	標準工法	分割工法
22m未満	12.0	12.5
22m以上30m未満	15.0	15.5
30m以上40m未満	17.5	18.5
40m以上	20.0	21.0

・ 供用日数率 = 1.5

C = プレフレクション及びリリースエラフテレーンクレーン計上日数

表 6.4 ラフテレーンクレーン計上日数 (プレフレクション及びリリース1回当たり)

工 種		ラフテレーンクレーンの規格		
		油圧伸縮ジブ型・排出ガス対策型 (第1次基準値) 20t 吊	油圧伸縮ジブ型・排出ガス対策型 (第1次基準値) 35t 吊	油圧伸縮ジブ型・排出ガス対策型 (第1次基準値) 45t 吊
プレフレクション工	プレビーム区間長 30m 未満	2.5	—	—
	〃 30m 以上～40m 未満	0.5	2.0	—
	〃 40m 以上	1.0	—	2.0
リリース工	プレビーム区間長 30m 未満	—	2.0	—
	〃 30m 以上～40m 未満	—	—	2.0
	〃 40m 以上	0.5	—	2.0

(3) ドリフトピン及び仮締めボルト所要数量

プレビーム用鋼桁の地組立用のドリフトピン及び仮締めボルトの所要量は、次表を標準とする。

表 6.5 ドリフトピン及び仮締めボルト

名 称	規 格	単 位	プレビーム区間長 22m未満 添接なし	プレビーム区間長22m未満 (分割工法)及びプレビーム区間長 22m以上
ドリフトピン	φ24.5×150	本	—	$31.9 \times \text{鋼桁質量} \times \frac{1}{3} \times \frac{1}{3}$ (本/t) (2本分)
仮締めボルト	M22×90	〃	—	〃 $\times \frac{1}{3} \times \frac{2}{3}$

7. 単価表

(1) プレビーム桁製作台工1基当り単価表

SWB470910

名 称	規 格	単 位	数 量	摘 要
橋りょう世話役		人	0.5	表4.2
橋りょう特殊工		〃	5.2	〃
普通作業員		〃	2.7	〃
諸 雑 費		式	1	
計				

(2) 主桁製作用足場工1基主桁1m当り単価表

SWB470920

名 称	規 格	単 位	数 量	摘 要
土木一般世話役		人	0.05	表4.3
と び 工		〃	0.21	〃
普通作業員		〃	0.14	〃
諸 雑 費		式	1	
計				

(3) プレフレクション工1回(桁2本)当り単価表

SWB470930

名 称	規 格	単 位	数 量	摘 要
橋りょう世話役		人		表5.1
橋りょう特殊工		〃		〃
普通作業員		〃		〃
諸 雑 費		式	1	
計				

(4) 鉄筋工1t当り単価表

SWB470940

名 称	規 格	単 位	数 量	摘 要
土木一般世話役		人	0.6	表5.2
鉄 筋 工		〃	4.1	〃
普通作業員		〃	1.4	〃
鉄 筋 材 料	各 種	t	1.05	式5.1, 表5.3
諸 雑 費		式	1	表5.2
計				

(5) 下フランジ用鋼製型枠設置・撤去工1m²当り単価表

SWB470950

名 称	規 格	単 位	数 量	摘 要
土木一般世話役		人	0.03	表5.4
型 わ く 工		〃	0.18	〃
普通作業員		〃	0.07	〃
諸 雑 費		式	1	〃
計				

(6) ウェブ用型枠(木製)製作,設置・撤去工1m²当り単価表

SWB470960

名 称	規 格	単 位	数 量	摘 要
土木一般世話役		人	0.03	表5.5
型 わ く 工		〃	0.17	〃
普通作業員		〃	0.09	〃
諸 雑 費		式	1	〃
計				

(7) コンクリート工 1m³ 当り単価表

SWB470970

名 称	規 格	単 位	数 量	摘 要
土 木 一 般 世 話 役		人		表5.6
特 殊 作 業 員		〃		〃
普 通 作 業 員		〃		〃
生 コ ン ク リ ー ト		m ³	1.02	式5.2, 表5.7
諸 雑 費		式	1	表5.6
計				

(8) リリース工 1回 (桁2本) 当り単価表

SWB470980

名 称	規 格	単 位	数 量	摘 要
橋 り よ う 世 話 役		人		表5.8
橋 り よ う 特 殊 工		〃		〃
普 通 作 業 員		〃		〃
諸 雑 費		式	1	
計				

(9) 主桁解体工 (分割工法) 主桁 1本 当り単価表

SWB470990

名 称	規 格	単 位	数 量	摘 要
橋 り よ う 世 話 役		人		表5.9
橋 り よ う 特 殊 工		〃		〃
普 通 作 業 員		〃		〃
諸 雑 費		式	1	
計				

(10) 主桁製作用機械 1 工事当り単価表

SWB471000

名 称	規 格	単 位	数 量	摘 要
ラフテレーンクレーン	各 種	台・日		表6.1 機械賃料
主桁応力導入用機械		基		表6.1 機械損料
主桁製作用雑器具		日		〃
主桁製作用足場		m・日		〃
ドリフトピン		本		表6.1 機械損料
仮締めボルト		本		〃
発 動 発 電 機	ディーゼルエンジン駆動・ 排出ガス対策型(第1次基準値) 37/45kVA	日		表6.1 機械損料
諸 雑 費		式	1	
計				

(11) 機械運転単価表

名 称	規 格	適用単価表	指 定 事 項
発 動 発 電 機	ディーゼルエンジン駆動 排出ガス対策型(第1次基準値) 37/45kVA	機-24	燃料消費量→24 機械損料数量→ 1.00

④-2 プレベーム桁架設工（建地-E）

1. 適用範囲

本資料は、プレベーム桁の架設工に適用する。

2. 施工概要

施工フローは、下記を標準とする。

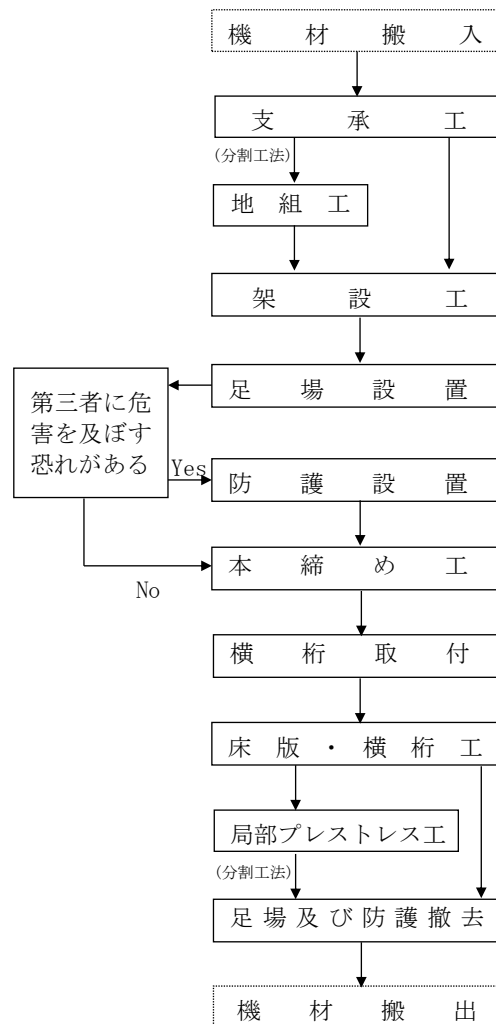

(注) 本歩掛で対応しているのは、実線部分のみである。

3. 架設工

3-1 支承工

支承工は、「第IV編第4章橋梁工⑨PC橋架設工」6. 支承工による。

3-2 トラッククレーンによる架設

(1) トラッククレーンによる架設歩掛

トラッククレーンによる架設作業に適用し、次表を標準とする。

表 3.1 トラッククレーンによる架設歩掛

架設部材質量	トラッククレーン 規格・台数	1日当り 架設質量 (t/日)	編成人員(人/日)			
			橋りょう 世話役	橋りょう 特殊工	普 通 作業員	諸雑费率 (%)
20t未満	油圧伸縮ジブ型 100t吊×1台	125	1	5	3	14
20t以上 35t未満	油圧伸縮ジブ型 160t吊×1台	190	1	7	3	
35t以上 60t以下	油圧伸縮ジブ型 120t吊×2台	225				

- (注) 1. 本歩掛には、架設に伴う仮締めを含む。
 2. 本歩掛は、トラッククレーンにより桁運搬車、又は仮置き場から直接吊上げ所定の位置に架設できる場合のものであり、架設現場までの小運搬（2次運搬）を伴う場合は、小運搬作業費を別途計上する。
 3. 本歩掛は架設高さ 10m 未満、作業半径は橋梁下からの架設の場合は 10m 程度、橋台上背面からの架設の場合は 10～16m 程度の標準値であり、現場条件により架設用トラッククレーンの規格が上表により難しい場合は、現場条件に適した規格を選定することができる。
 4. トラッククレーン、トレーラ等の運搬路及び足場の整備に要する費用は、必要に応じ別途計上する。
 5. トラッククレーンは、賃料とする。また、運転日数は次式による。
 トラッククレーン運転日数＝架設日数
 6. 諸雑費は、仮締めボルト、ドリフトピン、架設工具損料及び電力に関する経費等の費用であり、労務費の合計額に上表の率を乗じた金額を上限として計上する。

3-3 架設桁による架設

(1) 架設桁による架設歩掛

架設桁（上路式，1組桁）と移動式クレーン併用による架設作業に適用し、次表を標準とする。

表 3.2 架設桁（上路式，1組桁）と移動式クレーン併用による架設歩掛

支 間(m)	25m 以下	30m 以下	35m 以下	40m 以下	45m 以下	編成人員(人/日)		
						橋りょう 世話役	橋りょう 特殊工	普 通 作業員
1日当り架設質量(t)	30	60	90	120	150	1	5	3
移動式クレーン	2台 /日	2台 /日	2台 /日	2台 /日	2台 /日			

- (注) 1. 上表は、桁製作場又は仮置き場から横取り、台車積込、架設場まで桁を引出し（約 200m まで）架設、移動式クレーン（相吊）について横取り、据付けまでの一連作業の場合である。
 2. 横取り用の移動式クレーンの規格は、桁質量及び現場条件を考慮のうえ決定する。
 (2) 架設機械据付・解体
 架設機械据付・解体歩掛は、「第IV編第4章橋梁工⑨P C橋架設工」の4. 架設桁による架設による。
 (3) 架設機械移動
 架設機械移動歩掛は、「第IV編第4章橋梁工⑨P C橋架設工」の4. 架設桁による架設による。
 (4) 軌道設置・撤去
 軌道設置・撤去歩掛は、「第IV編第4章橋梁工⑨P C橋架設工」の4. 架設桁による架設による。
 (5) 架設機械器具経費
 架設機械は、移動式クレーン、架設桁設備、引出し設備、軌道設備とする。
 供用日数は次式による。なお、これにより難しい場合は、別途考慮する。
 供用日数＝（架設日数＋架設機械据付・解体日数＋架設機械移動日数＋軌道設置・撤去日数）×1.5
 また、移動式クレーン（架設用）は賃料を標準とし、運転日数は次式による。
 移動式クレーン運転日数＝架設日数
 諸雑費は、仮締めボルト、ドリフトピン、架設工具損料及び電力に関する経費等の費用であり、移動式クレーンを除く架設機械器具経費の合計額に下表の率を乗じた金額を上限として計上する。

表 3.3 諸雑费率 (%)

支間(m)	25以下	30以下	35以下	40以下	45以下
諸雑费率(%)	53	44	37	27	23

3-4 地組工

地組工歩掛は、次表を標準とする。

表 3.4 地組工歩掛

日 当 り 施 工 量 D _g (t/日)	編成人員(人/日)			諸雑費率 (%)
	橋りょう世話役	橋りょう特殊工	普通作業員	
$D_g = \frac{G}{0.01(G+100)}$	1	5	1	18

G：地組質量 (t)

- (注)1. 本歩掛は、地組に伴う仮締めを含む。
- 地組質量は、地上組立をすべき部材の質量である。
 - 地組工に本締め工は含まない。
 - 諸雑費は、仮締めボルト、ドリフトピン、架設工具損料、電力に関する経費等の費用であり、労務費の合計額に上表の率を乗じた金額を上限として計上する。
 - クレーンについては、架設用移動式クレーンを兼用する。また、移動式クレーンは賃料を標準とし、運転日数は次式による。

$$\text{運転日数} = \text{地組日数}$$
 - 日当り施工量D_gは小数第1位までとし、2位を四捨五入する。

3-5 本締め工

本締め工歩掛は、次表を標準とする。

表 3.5 本締め工歩掛

日 当 り 施 工 量 D _q (本/日)	編成人員(人/日)			諸雑費率 (%)
	橋りょう世話役	橋りょう特殊工	普通作業員	
$D_q = \frac{31.9 \times W}{0.017 \times W + 0.19}$ ただし上限を1,950本とする。	1	5	1	17

W：主桁総質量 (t)

- (注)1. 本歩掛は、地組及び架設の際の本締め工に適用する。
- 諸雑費は、架設工具損料及び電力に関する経費等の費用であり、労務費の合計額に上表の率を乗じた金額を上限として計上する。
 - 日当り施工量D_qは小数第1位までとし、2位を四捨五入する。
 - 本締め用ボルト使用総本数は、次式を標準とする。

$$\text{使用総本数} = 31.9 \times W$$

なお、これにより難しい場合は、別途考慮する。

3-6 横桁取付工

横桁を取付ける作業で、次表を標準とする。

表 3.6 横桁取付

日当り作業量 (箇所/日)	編成人員(人/日)			諸雑费率 (%)
	橋りょう世話役	橋りょう特殊工	普通作業員	
17	1	4	1	20

(注)1. 横桁取付用ボルト使用総本数は、次式を標準とする。

使用総本数=12.4×(横桁数量)

なお、これにより難い場合は、別途考慮する。

2. 諸雑費は、架設工具損料、電力に関する経費等の費用であり、労務費の合計額に上表の率を乗じた金額を上限として計上する。

3-7 足場工及び防護工

足場工及び防護工は、「第IV編第4章橋梁工⑨P C橋架設工」5. 横組工5-5 足場工及び防護工による。

3-8 局部プレストレス工

主桁を分割し、架設した場合において桁架設後に行う添接箇所の局部プレストレス工歩掛は次表を標準とする。

表 3.7 局部プレストレス工歩掛 (1径間当り)

名 称	規 格	単 位	数 量
橋りょう世話役		人	1
橋りょう特殊工		〃	4
普通作業員		〃	1
諸 雑 費 率		%	16

(注) 諸雑費は、カウンターウエイトの賃料等であり、労務費の合計額に上表の率を乗じた金額を上限として計上する。

3-9 床版・横桁工

床版・横桁工は、「第IV編第4章橋梁工⑤鋼橋床版工」による。

4. 単価表及び内訳書

(1) 架設工 (トラッククレーンによる架設) 架設部材質量 10t 当り単価表
(架設部材質量: 20t 未満の場合)

SWB471030

名 称	規 格	単 位	数 量	摘 要
橋りょう世話役		人	10/A×1	表3.1
橋りょう特殊工		〃	10/A×5	〃
普通作業員		〃	10/A×3	〃
トラッククレーン	油圧伸縮ジブ型100t吊	台・日	10/A	〃 機械賃料
諸 雑 費		式	1	〃
計				

(注) A=1日当り架設質量 (t/日)

(架設部材質量: 20t 以上 35t 未満の場合)

名 称	規 格	単 位	数 量	摘 要
橋りょう世話役		人	10/A×1	表3.1
橋りょう特殊工		〃	10/A×7	〃
普通作業員		〃	10/A×3	〃
トラッククレーン	油圧伸縮ジブ型160t吊	台・日	10/A	〃 機械賃料
諸 雑 費		式	1	〃
計				

(注) A=1日当り架設質量 (t/日)

(架設部材質量: 35t 以上 60t 以下の場合)

名 称	規 格	単 位	数 量	摘 要
橋りょう世話役		人	10/A×1	表3.1
橋りょう特殊工		〃	10/A×7	〃
普通作業員		〃	10/A×3	〃
トラッククレーン	油圧伸縮ジブ型120t吊	台・日	10/A×2	〃 機械賃料
諸 雑 費		式	1	〃
計				

(注) A=1日当り架設質量 (t/日)

(2)-1 架設工 (架設桁による架設) 架設部材質量 10t 当り単価表

SWB471040

名 称	規 格	単 位	数 量	摘 要
橋りょう世話役		人	10/B×1	表3.2
橋りょう特殊工		〃	10/B×5	〃
普通作業員		〃	10/B×3	〃
移動式クレーン	油圧伸縮ジブ型 各種	台・日	10/B×2	〃
諸 雑 費		式	1	
計				

(注) B=1日当り架設質量 (t/日)

(2)-2 架設機械器具経費 (架設桁による架設) 一式当り内訳書

SWB471090

名 称	規 格	単 位	数 量	摘 要
架 設 桁 設 備		日	C×1.5	
引 出 し 設 備		〃	〃	
軌 道 設 備		〃	〃	
諸 雑 費		式	1	表3.3
計				

(注) C=架設日数+架設機械据付・解体日数+架設機械移動日数+軌道設置・撤去日数

(3) 地組工 10t 当り単価表

SWB471100

名 称	規 格	単 位	数 量	摘 要
橋りょう世話役		人	10/Dg×1	表3.4
橋りょう特殊工		〃	10/Dg×5	〃
普通作業員		〃	10/Dg×1	〃
移動式クレーン	油圧伸縮ジブ型 各種	台・日	10/Dg	〃
諸 雑 費		式	1	〃
計				

(注) Dg=1日当り地組質量 (t/日)

(4) 本締め工 100 本当り単価表

SWB471110

名 称	規 格	単 位	数 量	摘 要
橋りょう世話役		人	100/Dq×1	表3.5
橋りょう特殊工		〃	100/Dq×5	〃
普通作業員		〃	100/Dq×1	〃
本締めボルト		本	100	
諸 雑 費		式	1	表3.5
計				

(注) Dq=1日当り本締め本数 (本/日)

(5) 横桁取付工 10 箇所当り単価表

SWB471120

名 称	規 格	単 位	数 量	摘 要
橋りょう世話役		人	10/E×1	表3.6
橋りょう特殊工		〃	10/E×4	〃
普通作業員		〃	10/E×1	〃
取付用ボルト		本	124	
諸 雑 費		式	1	表3.6
計				

(注) E=1日当り横桁取付数 (箇所/日)

(6) 局部プレストレス工 1 径間当り単価表

SWB471130

名 称	規 格	単 位	数 量	摘 要
橋りょう世話役		人	1	表3.7
橋りょう特殊工		〃	4	〃
普通作業員		〃	1	〃
諸 雑 費		式	1	〃
計				

⑤ 鋼橋床版工（建地－E）

1. 適用範囲

本資料は、鋼橋床版工のうち足場工及び防護工、型枠工、鉄筋工、コンクリート工、養生工に適用する。

2. 施工パッケージ

2-1 足場工及び防護工

「第IV編第4章③鋼橋架設工 15. 足場工、防護工及び登り桟橋工」による。

2-2 型枠（鋼橋床版）（SCB471210）

(1) 条件区分

条件区分は、次表を標準とする。

表 2.1 型枠（鋼橋床版）積算条件区分一覧

（積算単位：m²）

型枠の補正係数（K）	吊金具取付（材料費含む）
補正なし	工場
	現場
0.05 以下	工場
	現場
0.06 以上 0.10 以下	工場
	現場

- (注) 1. 上表は、型枠の製作、設置、撤去及びケレン、はく離剤塗布の他、セパレータ、フォームタイ、パイプサポート、吊チェーン、ターンバックル、パイプ、鋼製ビームの経費及び現場で吊金具（ボルトを含む）取付を行う場合に要する費用等、その施工に必要な全ての機械・労務・材料費（損料等を含む）を含む。
2. 型枠用合板の標準使用量は、70.5枚/100m²とする。ただし、900×1800mm/枚とする。
3. 正割材の標準使用量は、2.6m³/100m²とする。
4. 型枠用合板、正割材の償却率を考慮している。（標準償却率 33%）
5. 吊金具取付で工場を選択する場合は、吊金具取付の費用（材料費含む）は計上されない。
6. 型枠材料は合板製とし、鋼製ビームによる吊金具支保とする。
7. 橋梁型式による補正係数

$$\text{補正係数} = K$$

$$K = K_1 + K_2 \quad K_1, K_2: \text{橋梁形式による補正係数}$$

表 2.2 補正係数

橋 梁 型 式		補正係数
K ₁	斜橋（斜角 α = 75° 未満）	+0.05
K ₂	曲線橋（曲率半径 500m 未満）	+0.05

(1) 斜橋による補正

橋端部が斜である橋梁（平面的に斜である橋梁（図 2-1 参照））では斜角（α）によるものとし、一番小さい斜角で対処する。

また、橋端部で斜角が一方の場合のみでも補正の対象とする。



図 2-1 斜橋の例

(2) 曲線橋による補正

曲線半径（R）は、道路中心線による。

- (3) 補正係数がスパンによって異なる場合は、スパン毎の補正係数を平均する。
なお、補正係数は小数点以下3位を四捨五入する。

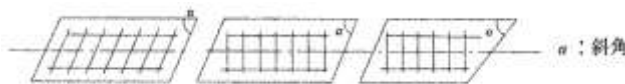
$$\text{平均補正係数} = \frac{L_1 \times K_1 + L_2 \times K_2 + \dots + L_n \times K_n}{L_1 + L_2 + \dots + L_n}$$

L : 支間長 K : 補正係数 n : 径間数

8. 型枠面積

橋梁床版工の型枠工の面積数量は、下図のとおり計上する。



図 2-2 標準床版断面

9. 仮設支保材供用日数

仮設支保材（鋼製ビーム等）の供用日数は42日を標準とする。

10. 地覆型枠が必要な場合は、別途計上する。

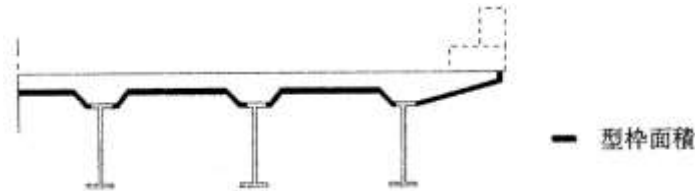
11. 足場工が必要な場合は、別途計上する。

(2) 代表機労材規格

下表機労材は、当該施工パッケージで使用されている機労材の代表的な規格である。

表 2.3 型枠(鋼橋床版) 代表機労材規格一覧

項目	代表機労材規格		備考
機械	K1	—	
	K2	—	
	K3	—	
労務	R1	型わく工	
	R2	普通作業員	
	R3	土木一般世話役	
	R4	—	
材料	Z1	正割材 杉 4m×6cm×6cm 特1等	
	Z2	コンクリート型枠用合板 JAS 板面品質 B-C 12×900×1800	
	Z3	—	
	Z4	—	
市場単価	S	—	

2-3 鉄筋工

鉄筋工は「第VI編第2章①-1鉄筋工（太径鉄筋含む）」により別途計上する。

2-4 コンクリート工

コンクリート工は「第II編第4章①コンクリート工」による。

2-5 養生（鋼橋床版）（SCB471220）

(1) 条件区分

養生（鋼橋床版）における積算条件区分はない。

積算単位は、 m^2 とする。

- (注) 1. 鋼橋床版工における養生，ポンプ運転経費の他，その施工に必要な全ての機械・労務・材料費（損料等を含む）を含む。
2. 養生面積は床版面積とする。
3. 養生工は，養生履材の被覆，水散布養生程度のものとし，電気養生等の特別な養生を必要とする場合は別途計上する。

(2) 代表機労材規格

下表機労材は，当該施工パッケージで使用されている機労材の代表的な規格である。

表 2.4 養生（鋼橋床版）代表機労材規格一覧

項目	代表機労材規格		備考
機械	K1	—	
	K2	—	
	K3	—	
労務	R1	普通作業員	
	R2	—	
	R3	—	
	R4	—	
材料	Z1	—	
	Z2	—	
	Z3	—	
	Z4	—	
市場単価	S	—	

2-6 養生マット（材料費）（SCB471221）

(1) 条件区分

養生マット（材料費）における積算条件区分はない。

積算単位は、 m^2 とする。

- (注) 1. 養生マットの標準使用量は、 $110m^2/100m^2$ （養生面積）とする。
2. 養生マットの償却率を考慮している。（標準償却率 25%）

⑥ グレーチング床版架設工及び足場工（建地-E）

1. 適用範囲

本資料は、鋼橋床版工のうち、グレーチング床版（ソリッドタイプ）による橋梁床版架設工で、床版標準ブロック質量2,000kg以下の架設に適用する。歩掛には、床版架設、継手筋挿入、引出し、結束、床版継手設置、地覆型枠外側プレート及び支持板取付けを含み、地覆鉄筋、各部補強鉄筋等現場筋の配筋、排水桝（管）、伸縮継手、高欄等の設置は、別途計上する。

2. 機種の選定

機械・規格は、次表を標準とする。

表2.1 機種の選定

機 械 名	規 格	摘 要
ト ラ ッ ク ク レ ーン	油圧伸縮ジブ型 4.9t吊	架設面積1,000m ² 未満
ラ フ テ レ ー ン ク レ ーン	油圧伸縮ジブ型・ 排出ガス対策型（第1次基準値） 16t吊	架設面積1,000m ² 以上

- (注) 1. クレーンの規格は、床版上より架設する場合であり、現場条件により上表により難しい場合は、別途考慮する。
2. トラッククレーン及びラフテレーンクレーンは、賃料とする。

3. 日当り編成人員

床版架設作業の日当り編成人員は、次表を標準とする。

表3.1 日当り編成人員

(人/日)

橋りょう世話役	橋りょう特殊工	溶 接 工	普 通 作 業 員
1	2	1	3

4. 施工歩掛

4-1 床版架設

4-1-1 床版100m²当り架設日数

床版100m²当り架設日数は、次表を標準とする。

表4.1 床版100m²当り架設日数

床版架設面積 (m ²)	100m ² 当り架設日数 (日/100m ²)
1,000m ² 未満	$y = (2.87 - \frac{1.47}{1000} \times A) \times K$
1,000m ² 以上	$y = 1.4 \times K$

- (注) y : 床版100m²当り架設日数 (日/100m²)
yは小数点第1位とし、小数点第2位を四捨五入する。
A : 床版架設面積 (m²)
A = 地覆外縁間距離 × 橋長とする。
K : 床版標準ブロック質量による係数 (表4.2)

4-1-2 床版標準ブロック質量による係数（K）

床版標準ブロック質量による係数は、次表を標準とする。

表4.2 床版標準ブロック質量による係数

床版標準ブロック質量	K
500kg未満	1.1
500kg以上1,000kg未満	1.0
1,000kg以上2,000kg以下	0.9

4-1-3 諸雑費

諸雑費は、組立結束線、溶接棒、電気溶接機運転経費等の費用であり、労務費の合計額に次表の率を乗じた金額を上限として計上する。

表4.3 諸雑费率 (%)

床版架設面積	1,000m ² 未満	1,000m ² 以上
諸雑费率	7	5

4-2 コンクリート工

床版コンクリート打設は、「第Ⅱ編第4章①コンクリート工」による。なお、打設はコンクリートポンプ車打設を標準とし、構造物種別は鉄筋構造物とする。また、地覆コンクリート打設は、「第Ⅱ編第4章①コンクリート工」により別途計上する。

4-3 養生工

「第IV編第4章⑤鋼橋床版工」により別途計上する。

4-4 鉄筋工

地覆鉄筋及び各部補強鉄筋等は、「第VI編第1章①-1鉄筋工（太径鉄筋含む）」により別途計上する。ただし、床版継手筋は、架設歩掛に含まれるため計上しない。（材料費のみ別途計上する。）

4-5 型枠工

片側施工等で端部型枠が必要な場合は、「第Ⅱ編4章②-1型枠工」の小型構造物を適用する。なお、地覆内側型枠は、「第Ⅱ編4章②-1型枠工」により別途計上する。ただし、地覆型枠外側プレートは、架設歩掛に含まれるため計上しない。

4-6 足場及び防護工

「第IV編第4章③鋼橋架設工 15. 足場工、防護工及び登り棧橋工」の床版足場を適用する。

5. 単価表

(1) 床版架設100m²当り単価表

SWB471310

名 称	規 格	単 位	数 量	摘 要
橋りょう世話役		人	y×1	表3.1, 表4.1
橋りょう特殊工		〃	y×2	〃
溶接工		〃	y×1	〃
普通作業員		〃	y×3	〃
トラッククレーン又はラフテレーンクレーン	油圧伸縮ジブ型 4.9t吊又は油圧伸縮ジブ型・排出ガス対策型 (第1次基準値) 16t吊	日	y	表2.1, 表4.1 機械賃料
諸 雑 費		式	1	表4.3
計				

(注) y : 床版100m²当り架設日数 (日/100m²) (表4.1)

(2) 材料費 (グレーチング床版) 1t当り単価表

SWB471320

名 称	規 格	単 位	数 量	摘 要
グレーチング床版	本体(異形)パネル	t	1	
諸 雑 費		式	1	
計				

(3) 材料費 (地履型枠外側プレート) 1t当り単価表

SWB471330

名 称	規 格	単 位	数 量	摘 要
地履型枠外側プレート		t	1	
諸 雑 費		式	1	
計				

(4) 材料費 (グレーチング床版ハンチ部) 1t当り単価表

SWB471340

名 称	規 格	単 位	数 量	摘 要
ハンチ部		t	1	
諸 雑 費		式	1	
計				

⑦ ポストテンション桁製作工（建地-E）

1. 適用範囲

本資料は、ポストテンション単純T桁(支間長 45m 以下のPC定着工法) (以下参考図を参照) の現場製作工に適用する。セメントは早強セメントを標準とする。

なお、本資料はA又はB活荷重桁に適用する。

(参考図)ポストテンション桁標準断面図



2. 施工概要

施工フローは、下記を標準とする。

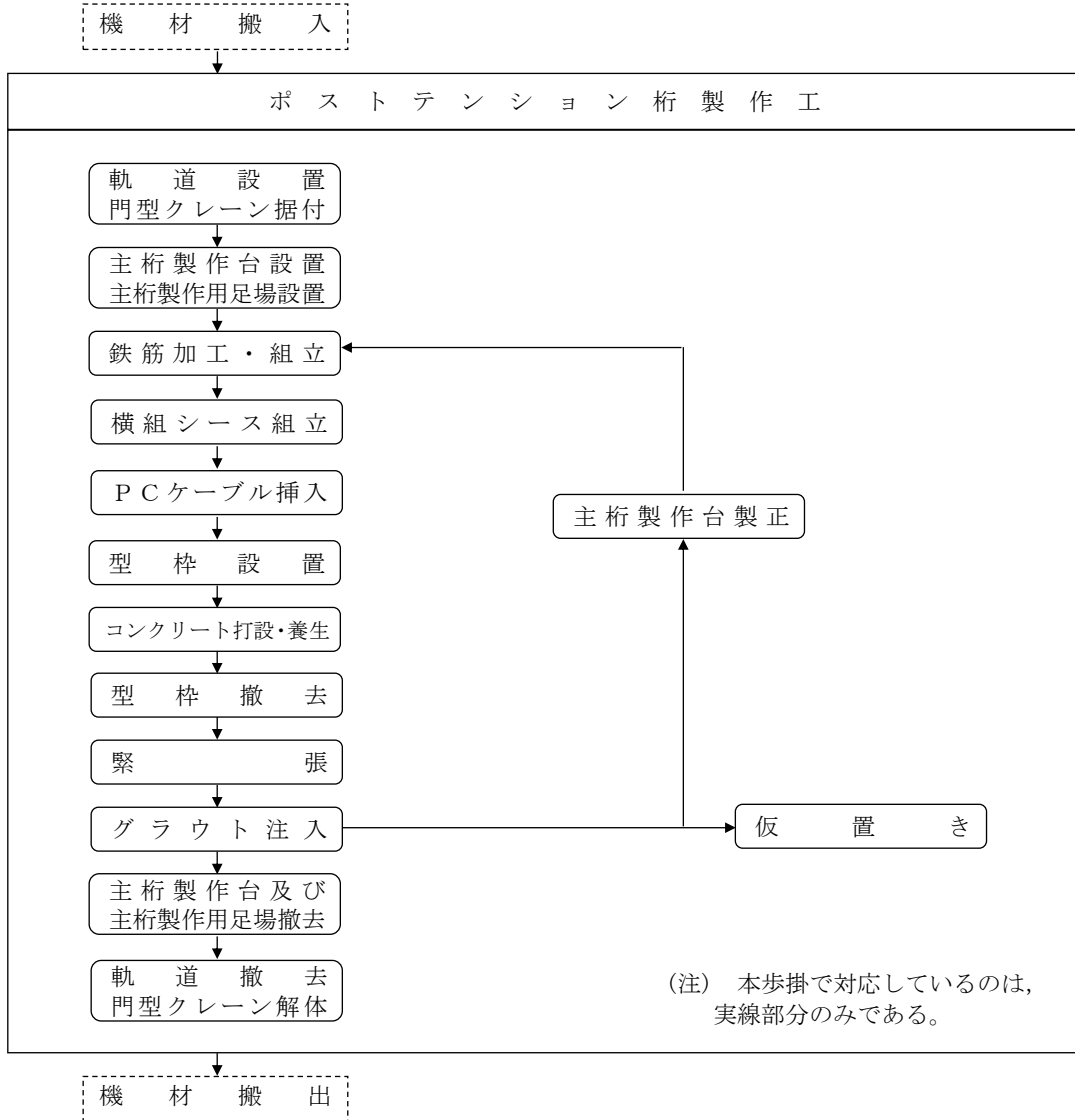

3. 施工歩掛

3-1 ポストテンション桁製作工

ポストテンション桁製作工とはフロー図に示す通り、門型クレーンの設置からポストテンションT桁の製作にかかる一連の作業であり、歩掛は次表を標準とする。

表 3.1 ポストテンション桁製作工歩掛 (人/コンクリート 10m³ 当り)

橋りょう世話役	橋りょう特殊工	土木一般世話役	特殊作業員
1.3	4.4	1.7	1.5
鉄筋工	型わく工	とび工	普通作業員
5.1	3.9	0.6	9.2

(注)1. コンクリート打設方法は、門型クレーン打設を標準とする。

2. コンクリート養生は、散水、給熱を問わず適用できる。

3. 重量台車による縦移動仮置きは、別途計上する。

3-2 諸雑費

諸雑費は、ポストテンション桁製作工にかかわる材料費(鉄筋、鋼製シース、グラウト材(超低粘性型)、グラウトホース、ビニルテープ等)、消耗品費及び電力に関する経費等の費用であり、表 3.1 の労務費の合計額に次表の率を乗じた金額を上限として計上する。

表 3.2 諸雑费率 (%)

諸雑费率	31
------	----

4. 使用材料

使用材料として計上するものはコンクリート、PCケーブル、定着具のみとし、コンクリート、PCケーブルの使用量は次式による。また、定着具は必要数量計上する。なお、PCケーブルの切断ロス等のスクラップ控除はしない。

使用量 = 設計量 × (1 + K) …………… 式 4.1

K : ロス率

表 4.1 ロス率(K)

材 料	ロス率
コンクリート	+0.02
PCケーブル	+0.05

5. 機種の選定等

5-1 機種の選定

ポストテンション桁製作工に、使用する機械・規格は次表を標準とする。

表 5.1 機種の選定

(1 工事当り)

作業種別	名 称	規 格	単 位	数 量	供用日数	損 料 額	
						規 格	円/供用日
緊 張 工	緊張ジャッキ・ポンプ	各種	組	2	A	1300kN(130t)型	6,500
						2200kN(225t)型	8,100
						3100kN(320t)型	11,000
門型クレーン工	門型クレーン 電動ホイスト	3.0t吊	基	1	A		10,500
		3.0t吊用	台	1	A		
主桁製作用型枠	鋼製型枠	ポストテンション桁用	m ² ・日	必要量	A	1組当りの型枠面積を計上	378

(注)1. A=供用日数

$$=0.16 \times V \times \alpha + 20$$

V : コンクリート設計量 (m³)

α : 供用日補正係数

供用日補正係数は、下記による。

	支間長 L (m)		
	L ≤ 35	35 < L ≤ 40	40 < L ≤ 45
α	1.0	0.73	0.60

- 鋼製型枠面積の算出にあたっては、側部及び端部面積のみとし、定着部面積は考慮しないものとする。
なお、底型枠は主桁製作台を利用する。
- 鋼製型枠は1組を標準とし必要数量を計上する。

5-2 雑機械費

雑機械費は、ポストテンション桁製作工に必要な表 5.1 の機械器具を除く雑機械（グラウトポンプ、グラウト流量計、水槽、空気圧縮機、真空ポンプ等）の損料等の費用であり、表 5.1 の機械器具損料の合計額に次表の率を乗じた額を上限として計上する。

表 5.2 雑機械費率 (%)

雑機械費率	86
-------	----

6. 単価表

(1) 主桁1本当り単価表

SWB471510

名 称	規 格	単 位	数 量	摘 要
橋りょう世話役		人		表3.1×主桁1本当りコンクリート量/10
橋りょう特殊工		〃		〃
土木一般世話役		〃		〃
特殊作業員		〃		〃
鉄筋工		〃		〃
型わく工		〃		〃
とび工		〃		〃
普通作業員		〃		〃
コンクリート		m ³		表4.1
PCケーブル		kg		〃
定着具	緊張側用	組		必要数量計上(PCケーブル本数×2)
諸雑費		式	1	表3.2
計				

(2) 機械器具損料1工事当り単価表

SWB471460

名 称	規 格	単 位	数 量	摘 要
緊張ジャッキ・ポンプ		組・日		表5.1 機械損料
門型クレーン	3t吊(電動ホイスト含む)	日		〃 〃
主桁製作用 鋼製型枠		m ² ・日		〃 〃
雑機械費		式	1	表5.2
計				

⑧ プレキャストセグメント主桁組立工（建地-E）

1. 適用範囲

本資料は、プレキャストセグメント工法（A又はB活荷重桁）の主桁組立工（中空桁，T桁，少数桁，PCコンボ桁）に適用する（主桁質量160t程度以下）。

なお，架設工は「第IV編第4章⑨PC橋架設工」により別途計上する。

2. 施工概要

施工フローは，下記を標準とする。

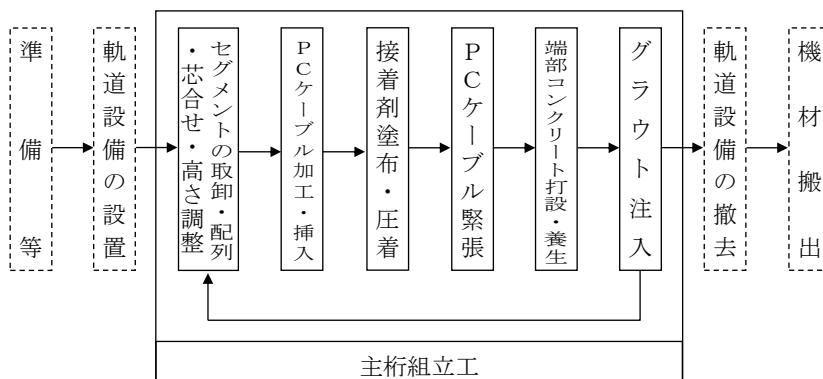

(注) 本歩掛で対応しているのは，実線部分のみである。

図2-1 施工フロー

3. 機種の選定

機械・規格は，次表を標準とする。

表3.1 機種の選定

機械名	セグメント質量 (t)	クレーンの規格
ラフテレーン クレーン	9.0以下	油圧伸縮ジブ型・排出ガス対策型 (第2次基準値) 16t吊
	9.0超え11.0以下	油圧伸縮ジブ型・排出ガス対策型 (第2次基準値) 20t吊
	11.0超え16.0以下	油圧伸縮ジブ型・排出ガス対策型 (第2次基準値) 25t吊
	16.0超え17.0以下	油圧伸縮ジブ型・排出ガス対策型 (第2次基準値) 35t吊
	17.0超え21.0以下	油圧伸縮ジブ型・排出ガス対策型 (第2次基準値) 50t吊
	21.0超え22.0以下	油圧伸縮ジブ型・排出ガス対策型 (第2次基準値) 60t吊
トラック クレーン	22.0超え32.0以下	油圧伸縮ジブ型100t吊
	32.0超え33.0以下	油圧伸縮ジブ型120t吊

- (注) 1. クレーン規格は，取卸用の標準であり，上表以外の場合は別途選定できる。
 2. クレーンは，賃料とする。
 3. クレーンの選定について，クレーンが，トレーラと並列に配置される現場，もしくは，架設桁の背後にクレーン回転部のすぐ側まで寄れる現場を標準としている。
 作業現場が上記により難しい場合は，別途考慮する。
 4. セグメント質量が均一でない場合，セグメントの最大質量でクレーンを選定する。

4. 施工歩掛

4-1 プレキャストセグメント主桁組立工

プレキャストセグメント主桁組立工とはフロー図の示す通り、セグメントの取卸から緊張、グラウト注入までのプレキャストセグメント桁の組立にかかる一連の作業であり、歩掛は次表を標準とする。

表 4.1 プレキャストセグメント主桁組立工歩掛

桁種別	分割数	日当り施工量 (本/日)	編成人員 (人/日)	
中空桁	3	$D = -0.1063 \cdot H + 1.1$ ただし H は $0.7 \leq H \leq 1.5$	橋りょう世話役 橋りょう特殊工	1 5
	5	$D = -0.1133 \cdot H + 0.85$ ただし H は $1.0 \leq H \leq 1.5$		
T桁 少数桁 PCコンボ [®] 桁 (多径間含む)	3	$D = -0.1098 \cdot H + 1.05$ ただし H は $1.5 \leq H \leq 2.5$	普通作業員	3
	5	$D = -0.0751 \cdot H + 0.63$ ただし H は $1.5 \leq H \leq 3.0$		

D : 日当り施工量 (本/日)

H : 桁高 (m)

(注) 日当り施工量Dは、小数第1位までとし、第2位を四捨五入する。

4-2 諸雑費

諸雑費は、接着剤、グラウト、コンクリート (端部)、型枠用合板、はく離剤等の材料費、表 6.1 の機械器具を除く雑機械の損料等の経費、プレキャストセグメント桁組立に必要な消耗品費、電力に関わる経費等の費用であり、労務費の合計額に次表の率を乗じた金額を上限として計上する。

表 4.2 諸雑费率 (%)

	3分割			5分割		
	中空桁	T桁 少数桁 PCコンボ [®] 桁	PCコンボ [®] 桁 (多径間)	中空桁	T桁 少数桁 PCコンボ [®] 桁	PCコンボ [®] 桁 (多径間)
諸雑费率	35	37	49	43	39	58

(注) PCコンボ桁 (多径間) 諸雑费率は架設桁による架設を行う場合にのみ適用できる。

5. 使用材料

使用材料として計上するものはPCケーブルのみとし、使用量は次式による。なお、定着装置は製作に含まれるので計上しない。

$$\text{使用量 (m)} = \text{設計量 (m)} \times (1 + K) \cdots \cdots \text{式 5.1}$$

K : ロス率

表5.1 ロス率(K)

材 料	ロ ス 率
PCケーブル	+0.05

(注) 上表のロス率はPCケーブルの切断ロス、つかみ代等の補正でありスクラップ控除はしない。

6. 機械経費

表6.1 機械器具

(1工事当り)

機 械 名	規 格	数 量	単 位	供 用 日 数	摘 要
ク レ ー ン	各 種	1	台	※B'	
緊張ジャッキ・ポンプ	各 種	2	組	B	

(注) 1. 供用日数 (B) は、次式による。

$$B = 1/D \times \text{桁本数} \times 1.7$$

2. クレーンは、賃料とする。

3. クレーンの供用日数の欄 (※B') は運転日数であり、B'=桁本数×1.1とする。

4. 供用日数 (B, B') は、整数止めとし、小数第1位を四捨五入する。

7. 内訳書及び単価表

(1) 桁1本当り単価表

SWB473810

名 称	規 格	単 位	数 量	摘 要
橋りょう世話役		人	1×1/D	表4.1
橋りょう特殊工		〃	5×1/D	〃
普通作業員		〃	3×1/D	〃
P C ケ ー ブ ル		kg		式5.1(使用量)×単位質量
諸 雑 費		式	1	表4.2
計				

(注) D : 日当り施工量 (本/日)

(2) 機械経費1工事当り内訳書

SWB473820

名 称	規 格	単 位	数 量	摘 要
ク レ ー ン	各種	日	B'	表6.1 機械賃料
緊張ジャッキ・ポンプ	各種	組・日	2×B	表6.1 機械損料

(注) B : 供用日数 (日)

B' : 運転日数 (日)

⑨ PC橋架設工（建地-E）

1. 適用範囲

本資料は、プレストレストコンクリート桁[A又はB活荷重桁]（プレテンション桁及びポストテンション桁）の架設、横組及びPCコンボ桁のPC板工、床版工に適用する（少数主桁及びPCコンボ桁を含む）。

なお、本資料は標準的な架設条件を前提としているので、特殊な架設条件の場合又は本資料による架設工法によらない場合は架設設計のうえ別途考慮する。

2. 施工概要

施工フローは、下記を標準とする。

2-1 プレテンション桁及びポストテンション桁（少数主桁を含む）



図2-1 プレテンション桁及びポストテンション桁 施工フロー

- (注) 1. 本歩掛で対応しているのは、実線部分のみである。
2. 桁下足場工について、プレテンションPC単純床版橋の場合は側部足場工とする。

2-2 PCコンボ桁

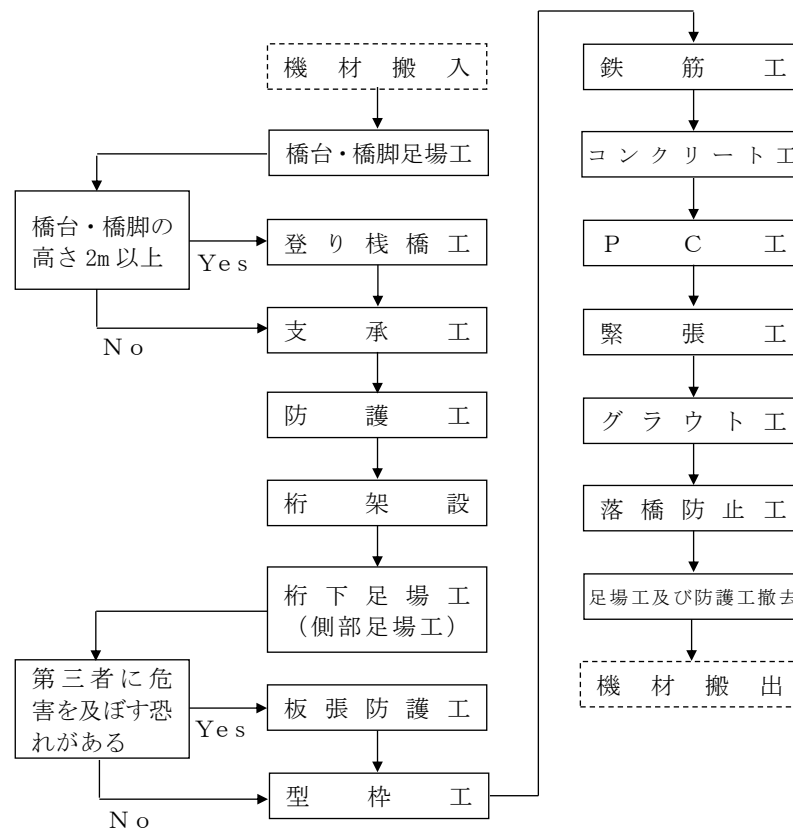

図 2-2 PCコンボ桁 施工フロー

(注) 本歩掛で対応しているのは、実線部分のみである。

3. トラッククレーンによる架設

3-1 適用範囲

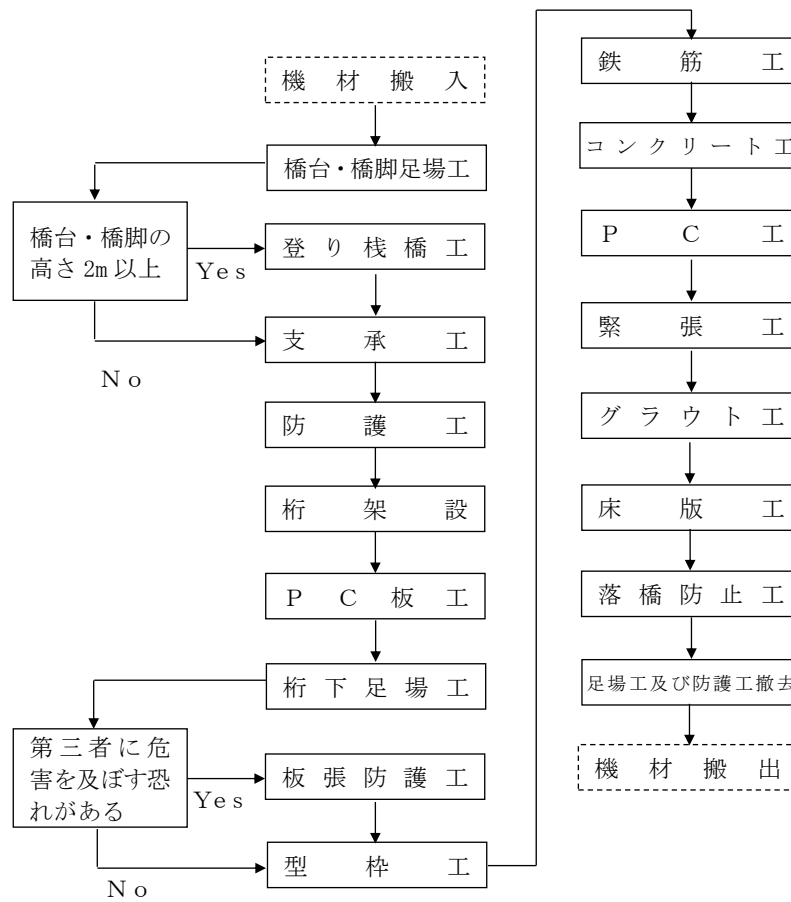
トラッククレーンによるプレテンション桁及び桁質量160t未満のポストテンション桁の架設工事に適用する。

なお、本資料はA又はB活荷重桁に適用する。

3-2 トラッククレーンによる架設歩掛

表 3.1 トラッククレーンによる橋梁下からのPC桁架設歩掛(プレテンション桁)

桁形式	桁1本当りの桁質量	編成人員 (人/日)			トラッククレーン 油圧伸縮ジブ型 規格×台数	1日当り 桁架設本数 (本/日)	
		橋りょう 世話役	橋りょう 特殊工	普通作業員			
プレテンション PC単純T桁橋	B G-18 (17.9t)	1	6	3	120t 吊×1台	10	
	B G-19 (18.9t)					9	
	B G-20 (21.5t)				160t 吊×1台	9	
	B G-21 (22.5t)					200t 吊×1台	7
	B G-22 (25.3t)						
B G-23 (26.4t)							
B G-24 (29.4t)							
プレテンション PC単純床版橋	B S-5 (2.9t)	1	6	3	120t 吊×1台	21	
	B S-6 (3.5t)					19	
	B S-7 (4.6t)					17	
	B S-8 (5.3t)					15	
	B S-9 (6.7t)					14	
	B S-10 (7.5t)					13	
	B S-11 (9.1t)					14	
	B S-12 (7.9t)					13	
	B S-13 (8.5t)					12	
	B S-14 (9.7t)						
	B S-15 (11.0t)						
	B S-16 (11.7t)						
	B S-17 (13.0t)				160t 吊×1台		
	B S-18 (14.3t)						
B S-19 (16.2t)							
B S-20 (17.8t)							
B S-21 (19.4t)							
B S-22 (21.9t)							
B S-23 (23.9t)							
B S-24 (25.7t)							

表 3.2 トラッククレーンによる橋梁下からのPC桁架設歩掛(ポストテンション桁)

桁形式	桁1本当りの桁質量	編成人員 (人/日)			トラッククレーン 油圧伸縮ジブ型 規格×台数	1日当り 桁架設質量 (t/日)
		橋りょう 世話役	橋りょう 特殊工	普通作業員		
ポスト テンション桁	35t/本以上 60t/本未満	1	8	5	120t 吊×2台	225
	60t/本以上 100t/本未満				160t 吊×2台	260
	100t/本以上 160t/本未満				200t 吊×2台	290

(注) 少数主桁及びPCコンボ桁を含む。

表 3.3 トラッククレーンによる橋台背面からのPC桁架設歩掛(プレテンション桁)

桁形式	桁 1 本当りの 桁 質 量	編成人員 (人/日)			トラッククレーン 油圧伸縮ジブ型 規格×台数	1 日当り 桁架設本数 (本/日)
		橋りょう 世話役	橋りょう 特殊工	普通作業員		
プレテンション PC単純T桁橋	B G-18 (17.9 t)	1	6	3	200t 吊×1 台	10
	B G-19 (18.9 t)					
	B G-20 (21.5 t)					
	B G-21 (22.5 t)					9
	B G-22 (25.3 t)					
	B G-23 (26.4 t)					
B G-24 (29.4 t)						
プレテンション PC単純床版橋	B S- 5 (2.9 t)	1	6	3	120t 吊×1 台	23
	B S- 6 (3.5 t)					20
	B S- 7 (4.6 t)					18
	B S- 8 (5.3 t)					17
	B S- 9 (6.7 t)					15
	B S-10 (7.5 t)					14
	B S-11 (9.1 t)					15
	B S-12 (7.9 t)					14
	B S-13 (8.5 t)					
	B S-14 (9.7 t)					
	B S-15 (11.0 t)					
	B S-16 (11.7 t)				160t 吊×1 台	13
	B S-17 (13.0 t)					
	B S-18 (14.3 t)				200t 吊×1 台	13
	B S-19 (16.2 t)					
	B S-20 (17.8 t)					
	B S-21 (19.4 t)					
	B S-22 (21.9 t)					
B S-23 (23.9 t)	12					
B S-24 (25.7 t)						

- (注)1. 本歩掛は、現場まで搬入されたトラッククレーンにより桁運搬車又は仮置き場から直接吊上げ、所定の位置に架設出来る場合のものであり、架設現場までの小運搬(2次運搬)を伴う場合は、小運搬作業を別途計上する。
2. トラッククレーン、トレーラ等の運搬路及び足場の整理に要する費用が必要な場合は、別途計上する。
3. 本歩掛は架設高さ 10m 程度、作業半径は橋梁下からの架設の場合は 10m 程度、橋台上背面からの架設の場合は 8~18m 程度の標準値であり、現場条件により架設用トラッククレーンの規格が上表により難しい場合は、現場条件に適した規格のトラッククレーンを選定する。
4. トラッククレーンは、賃料とする。
5. A又はB活荷重桁の架設においては、型枠及び桁下足場の支持方法は、インサート及びボルトによるものとする。
6. 桁 1 本当りの質量において該当質量がない場合は、1 ランク上の質量区分を適用する。(なお、上表の桁の規格は参考としてB活荷重桁を記載したものである。)
7. 架設工具損料は計上しない。

3-3 重量台車による桁小運搬

製作場又は、桁仮置き場から架設地点まで、軌道により重量台車で小運搬する作業に適用する。

3-3-1 桁小運搬配置人員及び小運搬質量

表 3.4 桁小運搬配置人員及び小運搬質量

P C桁1本当りの質量	1日当り 小運搬質量 (t/日)	編成人員(人)				諸雑费率 (%)
		橋りょう 世話役	橋りょう 特殊工	特殊作業員	普通作業員	
35以上60t未満	209	1	8	1 (注2)	5	3
60以上100t未満	242					3
100以上160t未満	270					4

(注)1. 桁の現場内小運搬は200m程度としている。200mを超える場合又は方向転換を行う場合は、別途考慮する。

2. 発動発電機を使用する場合のみ特殊作業員1名を計上する。

3. 諸雑費は、電力に関する経費等であり、労務費の合計に上表の率を乗じた金額を上限として計上する。

3-3-2 軌道工

軌道の敷設撤去に係る歩掛は4-5 軌道設置・撤去歩掛によるものとする。

3-3-3 電力量等消費量

- (1) 1日当り3時間とする。
- (2) 横取り引出し設備の規格

表 3.5 横取り引出し設備規格

P C桁1本当り質量 (t)	横取り引出し設備 規 格
35 以上 60t 未満	60t 以下 (ウインチ複胴開放式, 3t 22KW, 重量台車 30t×2)
60 以上 100t 未満	100t 以下 (ウインチ複胴開放式, 3t 22KW, 重量台車 60t×2)
100 以上 160t 未満	160t 以下 (ウインチ複胴開放式, 4t 30KW, 重量台車 80t×2)

3-3-4 機械器具損料

横取り引出し設備、軌道設備(30kg/m)、架設工具については、「建設機械等損料算定表(鋼橋・P C橋架設用仮設備機器)」により供用日当り損料を計上する。

供用日数は次式により求める。

供用日数=現場内小運搬日数×供用日数率

- (注) 1. 供用日数率=1.7
2. 架設工具は、供用日当り5,470円計上する。

4. 架設桁による架設

4-1 適用範囲

架設桁（下路式1組桁，上路式1組桁）によるポストテンション桁（支間長20～45m）の架設工事に適用する。

4-2 架設桁によるポストテンション桁架設歩掛

架設桁によるポストテンション桁架設歩掛は，次表を標準とする。

表 4.1 架設桁によるポストテンション桁架設歩掛

支間(m)	20m以上 35m未満	35m以上 45m以下	編成人員(人/日)		
			橋りょう世話役	橋りょう特殊工	普通作業員
1日当り 架設質量(t)	64 (85)	84 (112)	1	6	3

- (注)1. 上表は，桁製作場又は桁仮置き場から横取り，台車積込架設場まで桁を引出し（約200mまで），架設，横取り及び据付けまでの一連作業の場合である。
2. 重量台車に積込む方法として横取り装置を標準とするが，地形等の関係で別に門型クレーン，ケーブル等を必要とする場合は，別途考慮する。
3. 桁の現場内小運搬に際し，直線距離200mまでとしているが，桁の方向変え等を行う場合は別途考慮する。
4. 1日当り架設質量は，プレキャストセグメント桁の場合，（ ）内数値を適用するものとする（少数主桁及びPCコンボ桁を含む）。

4-3 架設機械据付・解体歩掛

架設機械据付・解体歩掛は，次表を標準とする。

表 4.2 架設機械据付・解体歩掛

支間(m)	20m以上 25m未満	25m以上 30m未満	30m以上 35m未満	35m以上 40m未満	40m以上 45m以下	編成人員(人/日)		
						橋りょう 世話役	橋りょう 特殊工	普 通 作業員
据付・解体日数(日)	9.5	11	13.5	15.5	17.5	1	6	3
ラフテレーンクレーン 実作業日数(日)	5.5	6.5	8	9.5	10	1	6	3

- (注)1. ラフテレーンクレーンは，油圧伸縮ジブ型・排出ガス対策型（第2次基準値）50t吊を標準とする。
2. 上表は，架設桁の据付・解体，トラワイヤの取付け，取外し及びウインチの据付・解体作業の場合である。

4-4 架設機械移動歩掛

架設機械移動1回当り歩掛は，次表を標準とする。

表 4.3 架設機械移動1回当り歩掛

支間(m)	20m以上45m以下	編成人員(人/回)		
		橋りょう世話役	橋りょう特殊工	普通作業員
移動日数(日)	3.5	2	16	9

(注) 上表は，架設桁を次の支間に移動する作業の場合である。

4-5 軌道設置・撤去歩掛

軌道の設置・撤去歩掛は，次表を標準とする。

表 4.4 軌道の設置・撤去歩掛

(1軌道10m当り)

	橋りょう世話役(人)	橋りょう特殊工(人)	普通作業員(人)
30kg/mレール	0.6	2.0	0.7

- (注)1. 上表は，主桁引出し用軌道の設置・撤去作業である。
2. 軌道（30kg/mレール）の100m設置・撤去所要日数は，3.5日である。

4-6 その他

4-6-1 アンカー工

アンカー工は、架設設計により計上する。なお、アンカーに既設構造物が使用できる場合は、既設構造物に埋設するアンカーフレーム費用（材料費、製作費、復旧費）を別途計上する。

アンカーを土中に設置する場合は、次表を標準とする。

表 4.5 アンカー1箇所当り作業人員及び使用材料 (1箇所当り)

編成人員(人)			使用材料	
橋りょう 世話役	橋りょう 特殊工	普通 作業員	枕木(本) 2.1m×0.14m×0.2m	ワイヤ(m) 4号品φ16 A種
0.3	0.4	0.8	3	15

(注) 使用材料は全損とする。

4-6-2 架設機械器具経費

(1) 機械器具費

架設機械（架設桁、桁吊装置、横取り・引出し、軌道）器具費は、「請負工事機械経費積算要領」による。供用日数は、次式による。

供用日数 = (架設工日数 + 架設桁据付・解体日数 + 架設桁移動日数) × 供用日数率・・・式 4.1

供用日数率 = 1.8

供用日数が、架設時期、地域条件等により上記により難しい場合は、別途考慮する。

(2) 諸雑費

諸雑費は、架設工具等の費用及び電力に関する経費等の費用であり、架設機械器具費の合計額に次表の率を乗じた金額を上限として計上する。

表 4.6 諸雑费率 (%)

ポストテンション桁	11
プレキャストセグメント桁	9

5. 横組工

横組工とは、横桁中埋コンクリート、間詰床版及び横締の一連作業で、その内訳は次のとおりである。

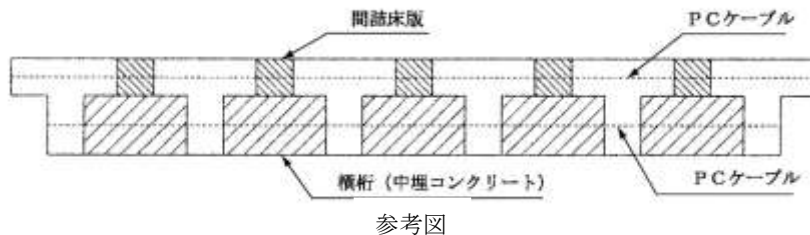

5-1 鉄筋工

5-1-1 鉄筋加工・組立

(1) 間詰床版及び横桁の鉄筋加工・組立歩掛は、次表を標準とする。

表 5.1 間詰床版及び横桁の鉄筋加工・組立歩掛 (1t 当り)

編成人員(人)			諸雑費率(%)
土木一般世話役	鉄筋工	普通作業員	
0.8	3.8	1.7	5

- (注) 1. 本歩掛は、現場内小運搬を含む。
 2. 諸雑費は、結束線、溶接棒及び電力に関する経費等であり、労務費の合計額に上表の率を乗じた金額を上限として計上する。

5-1-2 鉄筋使用量

鉄筋の使用量は次式とし、スクラップ控除はしない。
 使用量(t) = 設計量(t) × (1 + K) …………… 式 5.1

表 5.2 ロス率(K)

ロス率	+0.05
-----	-------

5-2 コンクリート工

横組の型枠及びコンクリート作業に適用し、PC合成桁橋の床版は含まない。

5-2-1 打設工法

打設工法はコンクリートポンプ車による打設を標準とする。

5-2-2 コンクリートポンプ車の規格

コンクリートポンプ車の規格は、次表を標準とする。

表 5.3 コンクリートポンプ車の規格

機 械 名	規 格
コンクリートポンプ車	トラック架装・ブーム式 圧送能力 90~110m ³ /h

5-2-3 コンクリート工歩掛

型枠の製作、設置・撤去、コンクリートポンプ車による打設及び養生歩掛は、次表を標準とする。

表 5.4 コンクリート工歩掛 (10m³当り)

桁区分	編 成 人 員 (人)				諸雑費率 (%)
	橋りょう世話役	特殊作業員	型わく工	普通作業員	
プレテンションT桁, ポストテンション桁	2.9	4.0	9.3	9.1(7.5)	9(7)
プレテンション床版桁	1.6	1.7	2.5	3.9(2.4)	10(5)

- (注) 1. コンクリートポンプ車の運転時間はコンクリート 10m³当り 1.5時間とする。
 2. 本歩掛はブーム打設を標準としているが困難な場合、又は現場条件により配管打設が適する場合は、上記歩掛にて配管打設も適用できる。なお、配管式コンクリートポンプ車の規格は90~100m³/hとする。
 3. 配管打設の場合の圧送管組立・撤去労務(30m以下)を含むものとし、30mを超える場合は「第II編 第4章コンクリート①コンクリート工」による。
 4. ブーム打設は打設高さ15m以下、投入水平距離15m以下の場合に適用する。
 5. 1日当り打設量は40m³を標準とする。
 6. 諸雑費は、型枠用材料、剥離材、養生マット及び電力に関する経費等であり、労務費の合計額に上表の率を乗じた金額を上限として計上する。
 7. 養生については、養生覆材の被覆・水散布養生を標準とする。養生面積は、間詰床版の面積とする。保温養生又は給熱養生等の特別な養生を必要とする場合の普通作業員の歩掛及び諸雑費率は、()内数値とし、養生費用は別途計上する。

5-2-4 コンクリート使用量

コンクリート使用量は、次式による。

$$\text{使用量(m}^3\text{)} = \text{設計量(m}^3\text{)} \times (1 + K) \dots\dots\dots \text{式 5.2}$$

K: ロス率

表 5.5 ロス率(K)

ロス率	+0.05
-----	-------

5-3 PCI工

5-3-1 PCI工歩掛

ケーブルの切断、シースの組立、ケーブルの挿入、整正、グラウト注入歩掛は、次表を標準とする。

表 5.6 PCI歩掛 (ケーブル100m当り)

桁形式	種類	規格	編成人員(人)			諸雑費率 (%)
			橋りょう世話役	橋りょう特殊工	普通作業員	
プレテンション桁	シングルストランドシステム	390kN(40t)型(1S17.8)	0.65	2.0	1.2	39
		450kN(50t)型(1S19.3)				
		570kN(60t)型(1S21.8)				
ポストテンション桁	シングルストランドシステム	390kN(40t)型(1S17.8)	0.67	3.1	1.8	23
		450kN(50t)型(1S19.3)				
		570kN(60t)型(1S21.8)	0.87	3.5	1.5	29
		950kN(100t)型(1S28.6)				

- (注) 1. ケーブル延長は、定着装置内面間の実延長とする。
 2. 諸雑費は、PCI工にかかわる材料費(鋼製シース、グラウト材(超低粘性型)、グラウトホース、ビニルテープ等)、機械器具費(グラウトポンプ、グラウト流量計、水槽、空気圧縮機等)及び電力に関する経費等であり、労務費の合計額に上表の率を乗じた金額を上限として計上する。

5-3-2 PCケーブル使用量

PCケーブルの使用量は、次式による。

$$\text{使用量(m)} = \text{設計量(m)} \times (1 + K) \dots\dots\dots \text{式 5.3}$$

K：ロス率

表 5.7 ロス率(K)

ロス率	+0.05
-----	-------

(注) 上表のロス率はPCケーブルの切断ロス、つかみ代等の補正でありスクラップ控除はしない。

5-4 緊張工

5-4-1 緊張工歩掛

定着装置の設置、緊張、モルタルあと埋め作業の歩掛は、次表を標準とする。

表 5.8 緊張工歩掛

(10 ケーブル当り)

種 類	規 格	編成人員(人)			諸雑費率 (%)	
	PCケーブル	橋りょう 世話役	橋りょう 特殊工	普通作業員		
シングルストランド システム	390kN(40t)型(1S17.8)	0.4	1.2	0.6	4	
	450kN(50t)型(1S19.3)					
	570kN(60t)型(1S21.8)	0.6	1.4	0.6		3
	950kN(100t)型(1S28.6)					

(注)1. 緊張は片締めを標準とする。

2. 諸雑費は電力に関する経費等であり、労務費の合計に上表の率を乗じた金額を上限として計上する。

5-4-2 使用材料

使用材料として、定着装置を別途計上する。

5-4-3 機械器具損料

機械器具損料は、次表を標準とする。

表 5.9 機械器具損料

(1 工事当り)

作業種別	器 具 名	規 格	単 位	数 量	供用日数	摘 要
横組工	緊張ジャッキ・ポンプ		組	1	H	

(注)

$$H = \frac{n}{N} \times K \times 1.7$$

K：1 工事の径間数

n：1 径間片締め本数

N：1 日当りの片締め本数

1 日当りの片締め本数は、39 本を標準とする。

5-5 足場工及び防護工

5-5-1 足場工

(1) 桁下足場

桁下足場工は、パイプ吊足場を標準とし、足場工費は次式による。

なお、工費には側部（朝顔）などの費用も含まれている。

$$\text{足場工費} = (L_1 + L_2 X + N y) \times A \text{ (円)}$$

L_1, L_2 : 賃料係数 (表 5.10) (表 5.11)

X : 足場を設置している月数 (月)

桁下足場の設置月数は、2 箇月を標準とする。

N : 歩掛係数 (表 5.10) (表 5.11)

y : 橋りょう特殊工単価 (円/人)

A : 橋面積 (m^2)

$$A = W \times L \text{ (m}^2\text{)}$$

W : 全幅員で地覆外縁間距離、壁高欄の場合は壁高欄外縁間距離 (m)

L : 橋長 (m)

賃料係数 (L_1, L_2)、歩掛係数 (N) は、次表を標準とする。

表 5.10 ポストテンション桁用足場賃料係数 (L_1, L_2)、歩掛係数 (N)

桁高 (m)	係数		両側朝顔		片側朝顔	
	L_1	L_2	L_1	L_2	N	
$1.1 \leq H < 1.5$	235	260	220	250	0.12	0.09
$1.5 \leq H$	245	280	235	270	0.14	0.11

表 5.11 プレテンション桁用足場賃料係数 (L_1, L_2)、歩掛係数 (N)

桁種別	係数		両側朝顔		片側朝顔	
	L_1	L_2	L_1	L_2	N	
プレテンション桁	165	200	155	190	0.10	0.094

(2) 側部足場

側部足場（スラブ桁橋）の足場工費は、次式による。

$$\text{足場工費} = (140 + 165 X + 0.24 y) \times L \text{ (円)}$$

X : 足場を設置している月数 (月)

側部足場（スラブ橋桁）の設置月数は、1 箇月を標準とする。

y : 橋りょう特殊工単価 (円/人)

L : 足場総延長 (m)

(3) 橋台・橋脚回り足場ブラケット工

橋台・橋脚回り足場ブラケット工の足場工費は、次式による。

$$\text{足場工費} = (1,600 + 900 X + 0.38 y) \times L \text{ (円)}$$

X : 足場を設置している月数 (月)

足場ブラケットの設置月数は、2 箇月（PCコンボ桁 2.5 箇月）を標準とする。

y : 橋りょう特殊工単価 (円/人)

L : 足場総延長 (m)

足場延長は下式による。

$$1 \text{ 橋脚当り足場延長 (m)} = (\text{橋脚幅} + \text{橋脚長}) \times 2$$

$$1 \text{ 橋台当り足場延長 (m)} = \text{橋台幅} + \text{橋台長} \times 2$$

橋台・橋脚回り足場ブラケットの算出

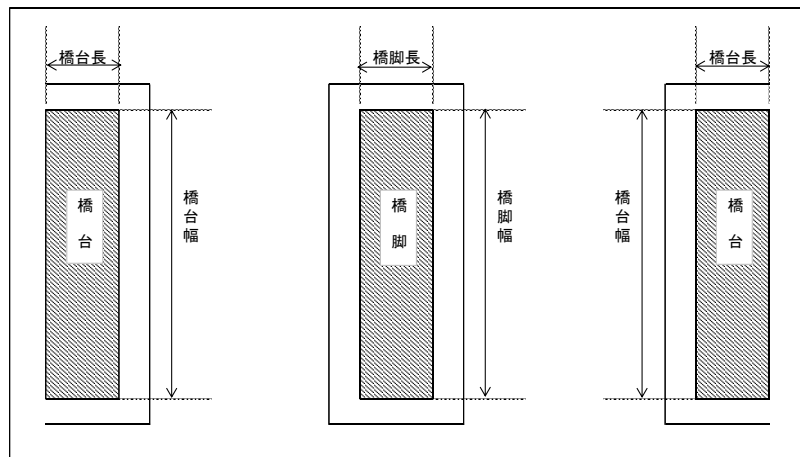

参考図

5-5-2 防護工

(1) 板張防護工

桁下に鉄道、道路等があり、第三者に危害を及ぼす恐れのある場合に設置し、5-5-1(1)で求めた桁下足場工費に別途計上する。

なお、工費には、側面防護（朝顔）の費用も含む。

防護工費(両側朝顔) = $(70 + 110X + 0.05y) \times A$

防護工費(片側朝顔) = $(65 + 100X + 0.04y) \times A$

X : 防護工設置月数であり、足場設置月数と同じとする。 (月)

y : 橋りょう特殊工単価 (円/人)

A : 防護工必要橋面積 (m²)

$A = W \times L$

W : 全幅員で地覆外縁間距離、壁高欄の場合は壁高欄外縁間距離 (m)

L : 防護工必要長 (〃)

(2) ワイヤブリッジ防護工

主桁を架設桁を用いて架設する場合に転落防止及び落下物防止の目的で設置する。

ワイヤブリッジ防護工は、「[第IV編第4章③鋼橋架設工](#)」による。

(3) ネット防護工

主桁をトラッククレーンを用いて架設する場合に転落防止及び落下物防止の目的で設置する。

ネット防護工費は次式による。

ネット防護工費 = $(20 + 25X + 0.02y) \times A$

X : 防護工設置月数 (月)

ネット防護工の設置月数は1箇月を標準とする。

y : 橋りょう特殊工単価 (円/人)

A : 橋面積 (m²)

$A = \text{全幅員} \times \text{橋長}$

5-5-3 登り栈橋工

登り栈橋工は、「[第IV編第4章③鋼橋架設工](#)」による。

6. 支承工

6-1 機種を選定

ゴム支承据付に使用する機械の機種・規格は次表を標準とする。

表 6.1 機種を選定

機械名	規格
ラフテレーンクレーン	油圧伸縮ジブ型・排出ガス対策型 (第2次基準値)25t

- (注)1. ラフテレーンクレーンは、賃料とする。
2. ゴム支承 (Bタイプ) のみ上記機械を計上する。また現場条件より、これにより難い場合は別途考慮する。

6-2 施工歩掛

ゴム支承据付歩掛は、次表を標準とする。

表 6.2 ゴム支承据付歩掛

支承種類	規格	1日当り施工量	編成人員(人/日)		
			橋りょう 世話役	橋りょう 特殊工	普通作業員
ゴム支承 Aタイプ (プレテンション床版橋用 簡易タイプ)		10m	1	2	2
ゴム支承 Aタイプ (パッドタイプ)	60kg/個 以下	9個			
ゴム支承 Bタイプ		3個			

- (注)1. 上記歩掛には、アンカーバー、アンカーキャップ、スパイラル筋等の据付け、はつり工、無収縮モルタル充填を含む。
2. 無収縮モルタル材料は、別途計上する。

6-3 支承モルタル

支承モルタルは、無収縮モルタル (セメント系) とし、プレミックス製品を標準とする。

表6.3 無収縮モルタルの配合 (1m³当り)

名称	規格	単位	数量
無収縮剤	セメント系 プレミックスタイプ	kg	1,875
水		ℓ	338

(注) 上表にはロスを含む。

6-4 諸雑費

諸雑費は、支承の据付けに使用する工具等損料及び電力に関する経費等であり、労務費の合計に次表の率を乗じた金額を上限として計上する。

表 6.4 諸雑费率 (%)

諸雑费率	4
------	---

7. 落橋防止工

7-1 機種を選定

落橋防止装置据付に使用する機械の機種・規格は、次表を標準とする。

表 7.1 機種を選定

機械名	規格
ラフテレーンクレーン	油圧伸縮ジブ型・排出ガス対策型 (第2次基準値)25t

(注)1. ラフテレーンクレーンは、賃料とする。

2. 現場条件より、これにより難しい場合は別途考慮する。

7-2 施工歩掛

PC鋼棒又はケーブルによって連結される落橋防止装置据付歩掛は、次表を標準とする。

表 7.2 落橋防止装置据付歩掛

種 類	1日当り施工量	編成人員(人/日)		
		橋りょう世話役	橋りょう特殊工	普通作業員
PC(鋼棒・ケーブル)タイプ	6組	1	3	1

7-3 諸雑費

諸雑費は、落橋防止装置据付けに使用する工具等損料及び電力に関する経費等であり、労務費の合計額に次表の率を乗じた金額を上限として計上する。

表 7.3 諸雑费率

諸雑费率 (%)	4
----------	---

8. PC板工 (PCコンボ桁のみ)

PC板工とは、PC板支承工、PC板仮置工、PC板敷設工、継目工の一連作業で、その内訳は次のとおりである。なお、PC板仮置工は、必要な場合に計上する。

8-1 PC板支承工

PC板と主桁のなじみを得るため及び床版コンクリート打設時の漏れを防ぐために、支承工用目地材、無収縮モルタルを主桁上に打設する作業であり、PC板支承工歩掛は次表を標準とする。

表8.1 PC板支承工歩掛 (両側100m当り)

編 成 人 員 (人)		使 用 材 料		諸 雑 費 率 (%)
橋りょう世話役	普通作業員	支承工用目地材 (m)	無収縮モルタル (m ³)	
		10×15mm	プレミックス タイプ	
0.4	1.3	205	0.36	5

(注) 諸雑費は、ハンドミキサー、電力に関する経費等の費用であり、労務費の合計額に上表の率を乗じた金額を上限として計上する。

無収縮モルタルの配合は、次表を標準とする。

表8.2 無収縮モルタルの配合 (1m³当り)

名称	規格	単位	数量
無収縮剤	セメント系 プレミックスタイプ	kg	1,875
水		ℓ	338

(注) 上表にはロスを含む。

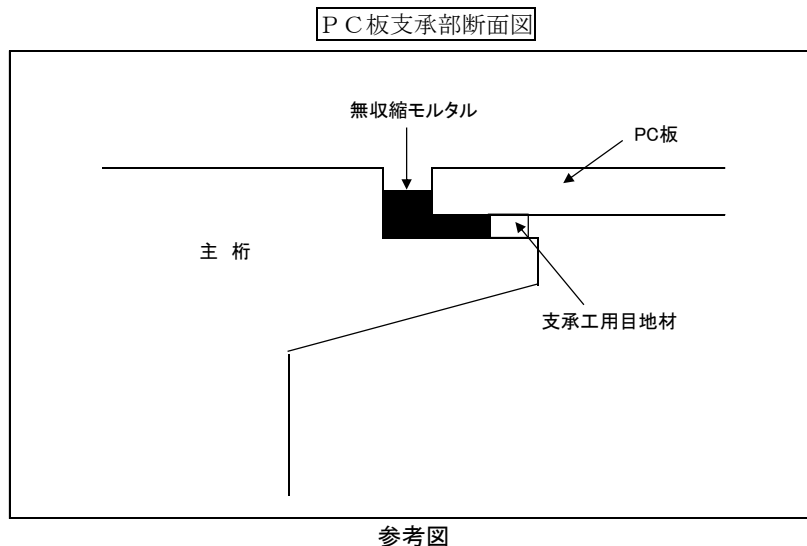

8-2 PC板仮置工

現場に搬入されたPC板を積載車両から取卸し、一度仮置きした後に敷設する場合に計上するものとし、積載車両を搬入後も待機させる等により直接敷設することが可能な場合は計上しない。

PC板仮置工歩掛は次表を標準とする。

表 8.3 PC板仮置工歩掛 (100枚当り)

編 成 人 員 (人)			使 用 機 械
橋りょう世話役	橋りょう特殊工	普通作業員	ラフテレーンクレーン
			油圧伸縮ジブ型・ 排出ガス対策型(第2次基準値) 25t吊
0.8	2.9	0.2	1.3

(注) 上表の機種規格を標準とするが、現場条件等により、これにより難しい場合は別途考慮する。
なお、ラフテレーンクレーンは賃料とする。

8-3 PC板敷設工

PC板を敷設する作業であり、PC板敷設工歩掛は次表を標準とする。

表8.4 PC板敷設工歩掛 (10枚当り)

編 成 人 員 (人)			使 用 機 械
橋りょう世話役	橋りょう特殊工	普通作業員	ラフテレーンクレーン
			油圧伸縮ジブ型・ 排出ガス対策型(第2次基準値) 25t吊
0.2	0.9	0.2	0.2

(注) 1. 橋梁の側面又は橋台背面より敷設できる場合に適用する。
2. 上表の機種規格を標準とするが、現場条件等により、これにより難しい場合は別途考慮する。
なお、ラフテレーンクレーンは賃料とする。

8-4 継目工

PC板とPC板の継目に無収縮モルタルを充填する作業であり、継目工歩掛は次表を標準とする。

表 8.5 継目工歩掛 (100m当り)

編 成 人 員 (人)		使 用 材 料	諸 雑 費 率 (%)
橋りょう世話役	普通作業員	無収縮モルタル (m ³)	
		プレミックスタイプ	
0.1	1.1	0.07	9

(注) 1. 諸雑費は、ハンドミキサー、電力に関する経費等の費用であり、労務費の合計額に上表の率を乗じた金額を上限として計上する。
2. 無収縮モルタルの配合は、表 8.2 を標準とする。

9. 床版工 (PCコンボ桁のみ)

床版工とは、型枠工、鉄筋工、コンクリート工、養生工、の一連作業で、その内訳は次のとおりである。

9-1 型枠工

床版の張出部及び端面部の型枠製作ならびに設置・撤去作業であり、型枠工歩掛は次表を標準とする。

表 9.1 型枠工歩掛 (100m²当り)

編 成 人 員 (人)			諸雑費率 (%)
土木一般世話役	型わく工	普通作業員	
12.1	26.8	11.6	28

(注) 諸雑費は型枠用合板、正割材、正角材、インサート、ボルト、はく離剤、セパレータ、フォームタイ、パイプの損料及び張出床版部足場等の費用であり、労務費の合計額に上表の率を乗じた額を上限として計上する。

9-2 鉄筋工

床版部の鉄筋加工・組立作業 (現場内小運搬を含む) である。

鉄筋工は、市場単価により別途計上する。

9-3 コンクリート工

床版にコンクリートを打設する作業である。

コンクリート工は「第II編第4章①コンクリート工」による。

9-4 養生工

床版コンクリート打設後の養生作業である。

養生工は「第IV編第4章⑤鋼橋床版工」による。

10. 架設工程割合

(1) 架設工程の割合

架設桁の架設工程の割合は次表を標準とし、架設条件等により日当り架設能力を補正するものとする。

表 10.1 架設桁の架設工程割合

工 程	時間の率 (%)
1 桁 ジャ ッ キ ア ッ プ	9.4
2 桁 横 取 り	12.5
3 重量台車上にジャッキおろし	3.1
4 重量台車による運搬	6.3
5 桁前部を架設桁一吊枠に盛かえ	15.6
6 桁後部を架設桁一吊枠に盛かえ	12.5
7 吊 お ろ し	3.1
8 横 取 り	12.5
9 据 付 け	25.0
計	100.0

(注) プレキャストセグメント桁の架設において、上記 1~3 の作業が主桁組立工に含まれるので、プレキャストセグメント桁を架設桁で架設する場合は、次の補正率を日当り架設能力に乗じるものとする。

補正率=1.33 [100/ (100-9.4-12.5-3.1)]

11. 内訳書及び単価表

(1) PC桁材料費1本当り単価表

SWB471710

名 称	規 格	単 位	数 量	摘 要
P C 桁		本	1	
諸 雑 費		式	1	
計				

(2) PC板材料費(PCコンボ桁のみ)1枚当り単価表

SWB474480

名 称	規 格	単 位	数 量	摘 要
P C 板		枚	1	
諸 雑 費		式	1	
計				

(3) トラッククレーンによるPC桁架設10本当り単価表

(橋りょう下)SWB471720

(橋台背面)SWB471730

名 称	規 格	単 位	数 量	摘 要
橋りょう世話役		人		表3.1, 表3.2, 表3.3
橋りょう特殊工		〃		〃
普通作業員		〃		〃
トラッククレーン	油圧伸縮ジブ型 〇〇t吊	日		〃, 機械賃料
諸 雑 費		式	1	
計				

(4) 小運搬(重量台車による方法)内訳書

名 称	規 格	単 位	数 量	摘 要
台車による小運搬費		本		単価表(5)
軌道工		m		単価表(12)
機械器具損料		供用日		単価表(6)
計				

(注) 機械器具損料は、横取り引出し設備、軌条設備、架設用工具について計上する。

(5) 重量台車による小運搬費10本当り単価表

SWB471740

名 称	規 格	単 位	数 量	摘 要
橋りょう世話役		人		表3.4 $1 \times 10 \text{本} \times W/N$
橋りょう特殊工		〃		〃 $8 \times 10 \text{本} \times W/N$
普通作業員		〃		〃 $5 \times 10 \text{本} \times W/N$
特殊作業員		〃		表3.4 $1 \times 10 \text{本} \times W/N$ (必要に応じ計上)
諸 雑 費		式	1	表3.4
計				

(注) W: 桁1本当り質量(t)

N: 1日当り小運搬質量(t/日)

(6) 機械器具損料供用1日当り単価表 (重量台車による桁小運搬)

名 称	規 格	単 位	数 量	摘 要
横引出し設備損料		供用日	1	
軌道設備損料		供用日		必要量を計上
橋梁用架設工具損料		供用日	1	
諸 雑 費		式	1	
計				

(7) ネームプレート (PC橋用) 1枚当り単価表

SWB471770

名 称	規 格	単 位	数 量	摘 要
橋 歴 板	PC橋用	枚	1	
諸 雑 費		式	1	
計				

(8) 架設桁による主桁架設 内訳書

細 別	規 格	単 位	数 量	摘 要
主 桁 架 設		本		単価表 (9)
架設機械据付・解体		回	1	単価表 (10)
架 設 機 械 移 動		回		単価表 (11)
軌道設置・撤去		m		単価表 (12)
ア ン カ ー 工		箇所		単価表 (13)
架設機械器具経費		供用日	1	単価表 (14)
諸 雑 費		式	1	
計				

(9) 主桁架設10本当り単価表

SWB471780

名 称	規 格	単 位	数 量	摘 要
橋りょう世話役		人		表4.1 1×10本×W/N
橋りょう特殊工		〃		〃 6×10本×W/N
普通作業員		〃		〃 3×10本×W/N
諸 雑 費		式	1	
計				

(注) W: 桁1本当り質量
N: 1日当り架設質量

(10) 架設機械据付・解体1回当り単価表

SWB471790

名 称	規 格	単 位	数 量	摘 要
橋りょう世話役		人		表4.2
橋りょう特殊工		〃		〃
普通作業員		〃		〃
ラフテレーンクレーン	油圧伸縮ジブ型・排出ガス対策型(第2次基準値)50t吊	日		〃 , 機械賃料
諸 雑 費		式	1	
計				

(11) 架設機械移動1回当り単価表

SWB471800

名 称	規 格	単 位	数 量	摘 要
橋りょう世話役		人		表4.3
橋りょう特殊工		〃		〃
普通作業員		〃		〃
諸 雑 費		式	1	
計				

(12) 軌道設置・撤去10m当り単価表

SWB471810

名 称	規 格	単 位	数 量	摘 要
橋りょう世話役		人		表4.4
橋りょう特殊工		〃		〃
普通作業員		〃		〃
諸 雑 費		式	1	
計				

(13) アンカー工1箇所当り単価表

SWB471820

名 称	規 格	単 位	数 量	摘 要
橋りょう世話役		人		表4.5
橋りょう特殊工		〃		〃
普通作業員		〃		〃
枕 木	2.1×0.14×0.2m	本		〃 全損
ワイヤ	4号品φ16 A種	m		〃 〃
諸 雑 費		式	1	
計				

(14) 架設機械器具経費供用1日当り単価表

SWB471830

名 称	規 格	単 位	数 量	摘 要
架設桁設備		供用日		式4.1による
桁吊装置設備		〃		〃
横取り・引出し設備		〃		〃
軌道設備		〃		〃
諸 雑 費		式	1	表4.6
計				

(15) 横組工内訳書

名 称	規 格	単 位	数 量	摘 要
鉄 筋 工		t		単価表 (16)
コ ン ク リ ー ト 工		m ³		型枠工,養生工含む 単価表 (17)
P C 工		m		グラウト工含む 単価表 (19)
緊 張 工		ケーブル		単価表 (20)
足 場 工		式	1	
防 護 工		〃	1	
支 承 据 付 工		m・個		単価表 (27) , 単価表 (28) , 単価表 (29)
落 橋 防 止 工		組		単価表 (32)
計				

(16) 鉄筋加工・組立1t当り単価表

SWB473910

名 称	規 格	単 位	数 量	摘 要
土 木 一 般 世 話 役		人		表5.1
鉄 筋 工		〃		〃
普 通 作 業 員		〃		〃
鉄 筋		t		表5.2, 式5.1 設計量×(1+ロス率)
諸 雑 費		式	1	表5.1
計				

(17) コンクリート10m³当り単価表

SWB473920

名 称	規 格	単 位	数 量	摘 要
橋 り よ う 世 話 役		人		表5.4
特 殊 作 業 員		〃		〃
型 わ く 工		〃		〃
普 通 作 業 員		〃		〃
生 コ ン ク リ ー ト		m ³		表5.5, 式5.2 設計量×(1+ロス率)
コ ン ク リ ー ト ポ ン プ 車 運 転		h		表5.3
圧 送 管 組 立 ・ 撤 去 費		式	1	単価表 (18) 必要に応じて計上
特 別 な 養 生 工		〃	1	必要に応じて計上
諸 雑 費		〃	1	表5.4
計				

(18) 圧送管組立・撤去費10m³当り単価表

SWB474050

名 称	規 格	単 位	数 量	摘 要
普 通 作 業 員		人	0.46×L/40	
諸 雑 費		式	1	
計				

(注) Lはコンクリートポンプ車から作業範囲30mを超えた部分の圧送管延長とする。

(19) PCケーブル100m当り単価表

SWB473930

名 称	規 格	単 位	数 量	摘 要
橋りょう世話役		人		表5.6
橋りょう特殊工		〃		〃
普通作業員		〃		〃
PCケーブル		kg		表5.7 ,式5.3 設計量×(1+ロス率)×単位質量
諸 雑 費		式	1	表5.6
計				

(20) 緊張工10ケーブル当り単価表

SWB473940

名 称	規 格	単 位	数 量	摘 要
橋りょう世話役		人		表5.8
橋りょう特殊工		〃		〃
普通作業員		〃		〃
定 着 装 置	緊張側 (緊張用)	組		
定 着 装 置	固定側 (緊張用 又は固定用)	〃		
諸 雑 費		式	1	表5.8
計				

(21) 機械器具損料1工事当り単価表

SWB474040

名 称	規 格	単 位	数 量	摘 要
緊張ジャッキ・ポンプ		供用日		表5.9
諸 雑 費		式	1	
計				

(22) 桁下足場工 (ポストテンション・プレテンション桁) 1m²当り単価表

SWB473950

名 称	規 格	単 位	数 量	摘 要
橋りょう特殊工		人		5-5-1(1)による
足場材賃料		月		〃
諸 雑 費		式	1	
計				

(23) 側部足場工 (スラブ桁橋) 1m当り単価表

SWB473960

名 称	規 格	単 位	数 量	摘 要
橋りょう特殊工		人		5-5-1(2)による
足場材賃料		月		〃
諸 雑 費		式	1	
計				

(24) 橋台・橋脚回り足場ブラケット工 1m 当り単価表

SWB474410

名 称	規 格	単 位	数 量	摘 要
橋りょう特殊工		人		5-5-1(3)による
足場材賃料		月		〃
諸 雑 費		式	1	
計				

(25) 板張防護工 (P C桁橋) 1m²当り単価表

SWB473970

名 称	規 格	単 位	数 量	摘 要
橋りょう特殊工		人		5-5-2(1)による
防護材賃料		月		〃
諸 雑 費		式	1	
計				

(26) ネット防護工 (P C桁橋) 1m²当り単価表

SWB474420

名 称	規 格	単 位	数 量	摘 要
橋りょう特殊工		人		5-5-2(3)による
防護材賃料		月		〃
諸 雑 費		式	1	
計				

(27) ゴム支承 Aタイプ (プレテンション床版橋用簡易タイプ) 据付 10m 当り単価表

SWB473980

名 称	規 格	単 位	数 量	摘 要
橋りょう世話役		人	$\frac{10}{N} \times 1$	表6.2
橋りょう特殊工		〃	$\frac{10}{N} \times 2$	〃
普通作業員		〃	$\frac{10}{N} \times 2$	〃
ゴ ム 支 承		m ²		支承幅(m) × 10m
無収縮モルタル		m ³		必要数量計上
諸 雑 費		式	1	表6.4
計				

(注) N : 日当り施工数量 (m/日)

(28) ゴム支承 Aタイプ (パッドタイプ) 据付 10 個当り単価表

SWB473990

名 称	規 格	単 位	数 量	摘 要
橋 り よ う 世 話 役		人	$\frac{10}{N} \times 1$	表6.2
橋 り よ う 特 殊 工		〃	$\frac{10}{N} \times 2$	〃
普 通 作 業 員		〃	$\frac{10}{N} \times 2$	〃
ゴ ム 支 承		個	10	
無 収 縮 モ ル タ ル		m ³		必要数量計上
諸 雑 費		式	1	表6.4
計				

(注) N : 日当り施工数量 (個/日)

(29) ゴム支承 Bタイプ 据付 10 個当り単価表

SWB474000

名 称	規 格	単 位	数 量	摘 要
橋 り よ う 世 話 役		人	$\frac{10}{N} \times 1$	表6.2
橋 り よ う 特 殊 工		〃	$\frac{10}{N} \times 2$	〃
普 通 作 業 員		〃	$\frac{10}{N} \times 2$	〃
ゴ ム 支 承		個	10	
無 収 縮 モ ル タ ル		m ³		必要数量計上
ラフテレーンクレーン賃料	油圧伸縮ジブ型・排出ガス対策型(第2次基準値)25t吊	日	$\frac{10}{N} \times 1$	表6.1
諸 雑 費		式	1	表6.4
計				

(注) N : 日当り施工数量 (個/日)

(30) ジョイントプロテクター (材料費) 1 組当り単価表

SWB474010

名 称	規 格	単 位	数 量	摘 要
ジョイントプロテクター		組	1	
諸 雑 費		式	1	
計				

(31) 変位制限装置 (材料費) 1 組当り単価表

SWB474020

名 称	規 格	単 位	数 量	摘 要
変 位 制 限 装 置		組	1	
諸 雑 費		式	1	
計				

(32) 落橋防止装置据付 10 組当り単価表

SWB474030

名 称	規 格	単 位	数 量	摘 要
橋りょう世話役		人	$\frac{10}{N} \times 2$	表7.2
橋りょう特殊工		〃	$\frac{10}{N} \times 2$	〃
普通作業員		〃	$\frac{10}{N} \times 2$	〃
ラフテレーン クレーン賃料	油圧伸縮ジブ型・排出 ガス対策型(第2次基準 値)25t吊	日	$\frac{10}{N} \times 2$	表7.1
落橋防止装置		組	10	
諸 雑 費		式	1	表7.3
計				

(注) N：日当り施工数量(組/日)

(33) PC板支承工両側 100m 当り単価表

SWB474430

名 称	規 格	単 位	数 量	摘 要
橋りょう世話役		人		表8.1
普通作業員		〃		〃
支承工用目地材	10×15mm	m		〃
無収縮モルタル		m ³		〃
諸 雑 費		式	1	〃
計				

(34) PC板仮置工 100 枚当り単価表

SWB474440

名 称	規 格	単 位	数 量	摘 要
橋りょう世話役		人		表8.3
橋りょう特殊工		〃		〃
普通作業員		〃		〃
ラフテレーンクレーン	油圧伸縮ジブ型・排 出ガス対策型(第2次 基準値)25t吊	日		〃, 機械賃料
諸 雑 費		式	1	
計				

(35) PC板敷設工 10枚当り単価表

SWB474450

名 称	規 格	単 位	数 量	摘 要
橋りょう世話役		人		表8.4
橋りょう特殊工		〃		〃
普通作業員		〃		〃
P C 板		枚	10	
ラフテレーンクレーン	油圧伸縮ジブ型・排出ガス対策型(第2次基準値)25t吊	日		表8.4 ,機械賃料
諸 雑 費		式	1	
計				

(36) 継目工 100m当り単価表

SWB474460

名 称	規 格	単 位	数 量	摘 要
橋りょう世話役		人		表8.5
普通作業員		〃		〃
無収縮モルタル		m ³		〃
諸 雑 費		式	1	〃
計				

(37) 型枠工 (PCコンポ 床版工) 100m²当り単価表

SWB474470

名 称	規 格	単 位	数 量	摘 要
土木一般世話役		人		表9.1
型わく工		〃		〃
普通作業員		〃		〃
諸 雑 費		式	1	〃
計				

(38) 機械運転単価表

機 械 名	規 格	適用単価表	指 定 事 項
コンクリートポンプ車	トラック架装・ブーム式 圧送能力90~110m ³ /h トラック架装・配管式 圧送能力90~100m ³ /h	機-3	機械損料1→コンクリートポンプ車 (ブーム式90~110m ³ /h,配管式90~100m ³ /h) 運転労務数量→0.14
			機械損料2→コンクリート圧送管 (径125mm) 単位→m・h 数量→L×1h

(注) Lはコンクリートポンプ車から作業範囲 30mを超えた部分の圧送管延長とする。

⑩ ポストテンション場所打ホロースラブ橋工（建地-E）

1. 適用範囲

本資料は、ポストテンション場所打ホロースラブ橋の主桁製作工（場所打固定式支保工法によるPC定着工法）に適用する。

2. 施工概要

施工フローは、下記を標準とする。

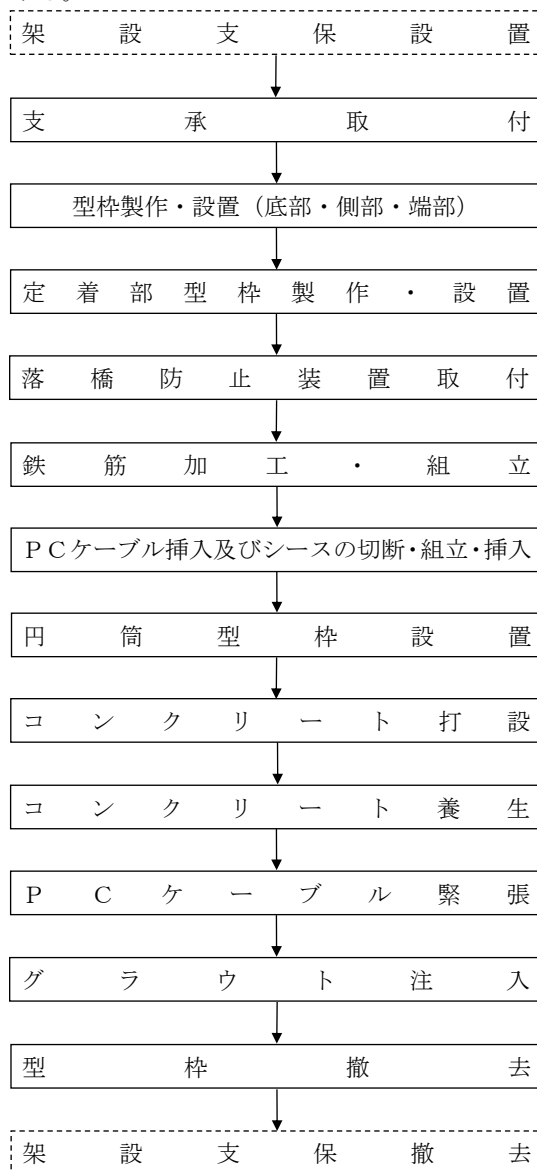

(注) 本歩掛で対応しているのは、実線部分のみである。

図2-1 施工フロー

3. 施工歩掛

3-1 コンクリート工

3-1-1 機種の選定

機械・規格は、次表を標準とする。

表 3. 1 機種の選定

機 械 名	規 格	単 位	数 量	摘 要
コンクリートポンプ車	トラック架装・ブーム式 圧送能力90~110m ³ /h	台	1	

3-1-2 施工歩掛

コンクリート10m³当りの型枠（R付含む）の製作・設置・撤去、コンクリート打設、表面仕上、養生、円筒型枠設置の歩掛は、次表を標準とする。

ただし、次表は早強セメントを使用した場合の施工歩掛である。

なお、次表には型枠等の資材吊込を含む。

表3.2 コンクリート工歩掛

(コンクリート10m³当り)

名称	規格	単位	数量	摘要
土木一般世話役		人	0.9	
型わく工		〃	4.4	
とび工		〃	0.2	
特殊作業員		〃	0.6	
普通作業員		〃	3.8	
生コンクリート		m ³	10.2	(注) 1
コンクリートポンプ車運転	トラック架装・ブーム式 圧送能力90~110m ³ /h	日	0.06	
諸雑費率		%	$\frac{8}{(7)}$	(注) 4, 5

- (注) 1. 生コンクリートのロス率は、+0.02として上表に含まれている。
 2. 円筒型枠の材料費は、必要数量を別途計上する。
 3. コンクリートの1日当り打設量は、170m³を標準とする。
 4. 諸雑費は、型枠用資材、コンクリート養生材、フォームタイ、Pコン、鋸損料、ドリル損料、コンクリートパイプレタ損料、散水機損料、資材吊込用クレーン運転費及び電力に関する経費等の費用であり、労務費、材料費、機械損料及び運転経費の合計額に上表の率を乗じた金額を上限として計上する。
 5. 養生は、養生材の被覆、散水養生、被膜養生程度のものであり、給熱養生等（ジェットヒータ、練炭、電気養生等）の特別な養生を必要とする場合の諸雑費率は、()内の値とし、養生費を別途計上する。
 6. 架設支保は、「第IV編第4章⑬架設支保工」により別途計上する。

3-2 鉄筋工

鉄筋の加工・組立の歩掛は、次表を標準とする。

なお、次表には鉄筋の資材吊込を含む。

表3.3 鉄筋工歩掛

(1t当り)

名称	規格	単位	数量	摘要
土木一般世話役		人	0.6	
鉄筋工		〃	3.9	
とび工		〃	0.1	
普通作業員		〃	2.2	
棒鋼	D13~D32	t	1.05	(注) 1
諸雑費率		%	6	(注) 3

- (注) 1. 鉄筋の切断等のロス率は、+0.05として上表に含まれており、スクラップ控除は行わない。
 2. ガス圧接が必要な場合は、別途計上する。
 3. 諸雑費は、結束線、スペーサ、溶接棒、切断機損料、加工機損料、溶接機損料、鉄筋吊込用クレーン運転費及び電力に関する経費等の費用であり、労務費、材料費の合計額に上表の率を乗じた金額を上限として計上する。
 4. 鉄筋の加工・組立の日当り施工量は、2.1t/日を標準とする。

3-3 ケーブル工

PCケーブル及びシースの切断・組立・挿入、シース内へのグラウト材注入作業の歩掛は、次表を標準とする。
なお、次表にはPCケーブル等の資材吊込を含む。

表3.4 ケーブル工歩掛 (ケーブル100m当り)

ケーブル規格 名称 \ 単 位		マルチストランドシステム			摘 要
		1,900kN (195t) 型 (12S12.4A)	2,200kN (225t) 型 (12S12.7B)	2,900kN (290t) 型 (12S15.2A)	
橋りょう世話役	人	1.3			
橋りょう特殊工	〃	6.6			
とび工	〃	0.1			
普通作業員	〃	5.5			
PC鋼材	kg	910	966	1,374	(注) 1
諸雑费率	%	20			(注) 2

- (注) 1. PCケーブルの切断ロス、つかみ代等のロス率は、+0.04として上表に含まれており、スクラップ控除は行わない。
2. 諸雑費は、鋼製シース、シース組立筋、ビニルテープ、ビニルホース、グラウト材(超低粘性型)、電気溶接機損料、切断機器損料、挿入機器損料、グラウトミキサ損料、グラウトポンプ損料、グラウト流量計損料、水槽損料、空気圧縮機損料、資材吊込用クレーン運転費及び電力に関する経費等の費用であり、労務費、材料費の合計額に上表の率を乗じた金額を上限として計上する。

3-4 緊張工

PC定着工法の定着部型枠の製作・設置・撤去、定着装置取付、緊張の歩掛は、次表を標準とする。

表3.5 緊張工歩掛 (両締め 10ケーブル当り)

ケーブル規格 名 称 \ 単 位		マルチストランドシステム			摘 要
		1,900kN (195t) 型 (12S12.4A)	2,200kN (225t) 型 (12S12.7B)	2,900kN (290t) 型 (12S15.2A)	
橋りょう世話役	人	2.3			
橋りょう特殊工	〃	10.0			
型わく工	〃	3.3			
普通作業員	〃	6.4			
定着装置	個	緊張側(緊張用) 20			
諸雑费率	%	15			(注) 1

(片締め 10ケーブル当り)

ケーブル規格 名 称 \ 単 位		マルチストランドシステム			摘 要
		1,900kN (195t) 型 (12S12.4A)	2,200kN (225t) 型 (12S12.7B)	2,900kN (290t) 型 (12S15.2A)	
橋りょう世話役	人	1.9			
橋りょう特殊工	〃	8.3			
型わく工	〃	3.4			
普通作業員	〃	5.2			
定着装置	個	緊張側(緊張用) 10			
〃	〃	固定側(緊張用又は固定用) 10			(注) 2
諸雑费率	%	15			(注) 1

- (注) 1. 諸雑費は、定着部型枠用資材、グリッド筋、緊張ジャッキ・ポンプ損料及び電力に関する経費等の費用であり、労務費の合計額に上表の率を乗じた金額を上限として計上する。
2. 接続したケーブルを緊張する場合、固定側定着装置は計上しない。

3-5 接続工

PC定着工法のケーブル接続の歩掛は、次表を標準とする。

ただし、次表は、モノグリップ型を使用した場合の施工歩掛である。

3-5-1 編成人員

接続工の日当り編成人員は、次表を標準とする。

表3.6 日当り編成人員 (人)

名 称	単 位	数 量
橋りょう世話役	人	1
橋りょう特殊工	〃	2
普通作業員	〃	2

3-5-2 日当り施工量

接続工の日当り施工量は、次表を標準とする。

表3.7 日当り施工量

作業種別	単 位	日当り施工量
接 続 工	組	13

3-5-3 諸雑費

表3.8 諸雑费率 (%)

諸 雑 費 率	9
---------	---

(注) 諸雑費は、センタースパイラル、なまし鉄線、ビニルテープ、シール材、ボルト・ナット、グラウトホース、セットハンマー、レンチ、番線カッター及び電力に関する経費等の費用であり、労務費の合計額に上表の率を乗じた金額を上限として計上する。

3-6 日当り施工量

ケーブル組立、グラウト材注入、ケーブル緊張の日当り施工量は、次表を標準とする。

表3.9 日当り施工量

名 称	標準施工量		
	マルチストランドシステム		
	1,900kN (195t) 型 (12S12.4A)	2,200kN (225t) 型 (12S12.7B)	2,900kN (290t) 型 (12S15.2A)
ケ ー ブ ル 組 立 (m/日)	150	145	107
グ ラ ウ ト 材 注 入 (m/日)	490	490	410
緊 張 (両 締 め)(ケーブル/日)	9		
緊 張 (片 締 め)(ケーブル/日)	8		

4. 落橋防止装置取付工

4-1 適用範囲

本歩掛は、PC鋼棒又はケーブルによって連結される落橋防止装置の取付けに適用する。

4-2 機種を選定

機械・規格は、次表を標準とする。

表4.1 機種を選定

機 械 名	規 格	単 位	台 数	摘 要
ラフテレーンクレーン	油圧伸縮ジブ型・ 排出ガス対策型(第1次基準値) 25t吊	台	1	資材吊込み, 取付け

(注) ラフテレーンクレーンは、賃料とする。

4-3 編成人員

落橋防止装置取付工の日当り編成人員は、次表を標準とする。

表4.2 日当り編成人員 (人)

名 称	単 位	数 量
橋りょう世話役	人	1
橋りょう特殊工	〃	2
普通作業員	〃	2

4-4 日当り施工量

落橋防止装置取付工の日当り施工量は、次表を標準とする。

表4.3 日当り施工量

作業種別	単 位	日当り施工量
落 橋 防 止 装 置 取 付 工	組	4

4-5 諸雑費

表4.4 諸雑费率 (%)

諸 雑 費 率	6
---------	---

(注) 諸雑費は、補助鉄筋、なまし鉄線、ハンマドリル、レンチ、セットハンマー、番線カッター及び電力に関する経費等の費用であり、労務費及び機械賃料の合計額に、上表の率を乗じた金額を上限として計上する。

5. 支承工

5-1 適用範囲

本歩掛は、道路橋示方書でいうタイプBのゴム支承に適用する。
 タイプAのゴム支承は、「第IV編第4章⑨PC橋架設工」により別途計上する。
 金属支承については、「第IV編第4章③鋼橋架設工」により別途計上する。

5-2 機種の選定

機械・規格は、次表を標準とする。

表5.1 機種の選定

機 械 名	規 格	単 位	台 数	摘 要
ラフテレーンクレーン	油圧伸縮ジブ型・ 排出ガス対策型(第1次基準値) 25t吊	台	1	資材吊込み、取付け

- (注) 1. ラフテレーンクレーンは、賃料とする。
 2. 現場条件により、これにより難しい場合は別途考慮する。

5-3 編成人員

支承取付工の日当り編成人員は、次表を標準とする。

表5.2 日当り編成人員 (人)

名 称	単 位	数 量
橋りょう世話役	人	1
橋りょう特殊工	〃	2
普通作業員	〃	2

- (注) 支承取付から無収縮モルタル打設までの作業を含む。
 なお、無収縮モルタルについては、別途計上する。

5-4 日当り施工量

支承取付工の日当り施工量は、次表を標準とする。

表5.3 日当り施工量

作業種別	単 位	日当り施工量
支承取付工	個	3

5-5 諸雑費

表5.4 諸雑费率 (%)

諸 雑 費 率	6
---------	---

- (注) 諸雑費は、型枠用資材、モルタルミキサー、ハンマードリル及び電力に関する経費等の費用であり、労務費及び機械賃料の合計額に上表の率を乗じた金額を上限として計上する。

6. 単価表

(1) コンクリート工10m³当り単価表

SWB472510

名 称	規 格	単 位	数 量	摘 要
土 木 一 般 世 話 役		人		表3.2
型 わ く 工		〃		〃
と び 工		〃		〃
特 殊 作 業 員		〃		〃
普 通 作 業 員		〃		〃
生 コ ン ク リ ー ト		m ³		〃
コ ン ク リ ー ト ポ ン プ 車 運 転	トラック架装・ブーム式 圧送能力90～110m ³ /h	日		表3.2 機械損料
諸 雑 費		式	1	表3.2
計				

(注) 円筒型枠の材料費は、別途計上する。

(2) 鉄筋工1t当り単価表

SWB472520

名 称	規 格	単 位	数 量	摘 要
土 木 一 般 世 話 役		人		表3.3
鉄 筋 工		〃		〃
と び 工		〃		〃
普 通 作 業 員		〃		〃
棒 鋼	D13～D32	t		〃
諸 雑 費		式	1	〃
計				

(3) 円筒型枠材料費1m当り単価表

SWB472530

名 称	規 格	単 位	数 量	摘 要
円 筒 型 枠		m	1.0	取付バンド・受台・締 付けボルトを含む。
諸 雑 費		式	1	
計				

(4) ケーブル工○○kN (○○t) 型ケーブル100m当り単価表

SWB472540

名 称	規 格	単 位	数 量	摘 要
橋 り ょ う 世 話 役		人		表3.4
橋 り ょ う 特 殊 工		〃		〃
と び 工		〃		〃
普 通 作 業 員		〃		〃
P C 鋼 材		kg		〃
諸 雑 費		式	1	〃
計				

(5) 緊張工〇〇kN (〇〇t) 型10ケーブル当り単価表

SWB472550

名 称	規 格	単 位	数 量	摘 要
橋りょう世話役		人		表3.5
橋りょう特殊工		〃		〃
型わく工		〃		〃
普通作業員		〃		〃
定着装置		個		〃
諸雑費		式	1	〃
計				

(6) 接続工〇〇kN (〇〇t) 型1組当り単価表

SWB472580

名 称	規 格	単 位	数 量	摘 要
橋りょう世話役		人	1/D×1	表3.6, 表3.7
橋りょう特殊工		〃	1/D×2	〃
普通作業員		〃	1/D×2	〃
接 続 具		組	1	
諸 雑 費		式	1	表3.8
計				

(注) D:日当り施工量(組/日)

(7) 落橋防止装置取付工1組当り単価表

SWB472590

名 称	規 格	単 位	数 量	摘 要
橋りょう世話役		人	1/D×1	表4.2, 表4.3
橋りょう特殊工		〃	1/D×2	〃
普通作業員		〃	1/D×2	〃
落 橋 防 止 装 置		組	1	
ラフテレーンクレーン	油圧伸縮ジブ型・ 排出ガス対策型(第1次基準値) 25t吊	日	1/D×1	表4.1, 表4.3 機械賃料
諸 雑 費		式	1	表4.4
計				

(注) D:日当り施工量(組/日)

(8) 支承工1個当り単価表

SWB472600

名 称	規 格	単 位	数 量	摘 要
橋りょう世話役		人	1/D×1	表5.2, 表5.3
橋りょう特殊工		〃	1/D×2	〃
普通作業員		〃	1/D×2	〃
ゴム支承		個	1	
無収縮モルタル		m ³		必要数量計上
ラフテレーンクレーン	油圧伸縮ジブ型・ 排出ガス対策型(第1次基準値) 25t吊	日	1/D×1	表5.1, 表5.3 機械賃料
諸 雑 費		式	1	表5.4
計				

(注) D:日当り施工量(個/日)

(9) 機械運転単価表

機 械 名	規 格	適用単価表	指 定 事 項
コンクリートポンプ車	トラック架装・ブーム式 圧送能力90~110m ³ /h	機-18	運転労務数量→ 1.00 燃料消費量→ 99 機械損料数量→ 1.00

⑪ ポストテンション場所打箱桁橋工 (建地-E)

1. 適用範囲

本資料は、ポストテンション場所打箱桁橋の主桁製作工 (場所打固定式支保工法によるPC定着工法) に適用する。

2. 施工概要

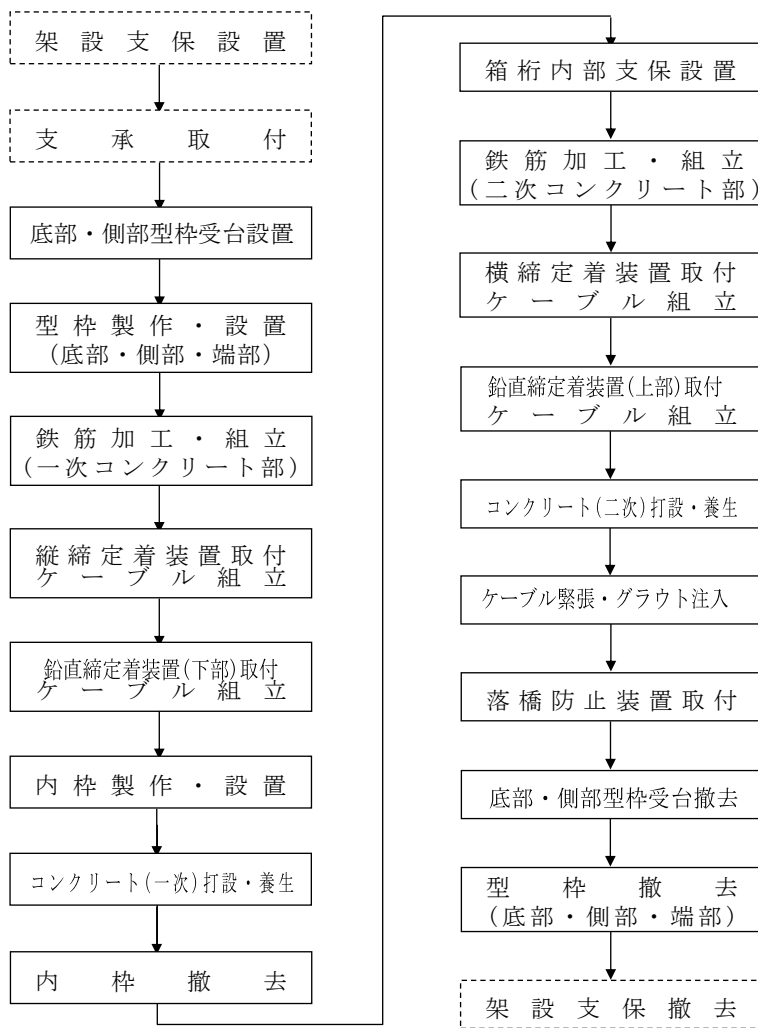

(注) 本歩掛で対応しているのは、実線部分のみである。

図2-1 施工フロー

3. 施工歩掛

3-1 コンクリート工

3-1-1 機種の選定

機械・規格は、次表を標準とする。

表3.1 機種の選定

機 械 名	規 格	単 位	数 量	摘 要
コンクリートポンプ車	トラック架装・ブーム式 圧送能力90~110m ³ /h	台	1	

3-1-2 施工歩掛

コンクリート10m³当りの型枠（R付含む）の製作・設置・撤去、コンクリート打設、表面仕上、養生、中空部支保設置・撤去の歩掛は、次表を標準とする。

ただし、次表は、早強セメントを使用した場合の施工歩掛である。

なお、次表には、型枠等の資材吊込を含む。

表3.2 コンクリート工歩掛 (コンクリート10m³当り)

名 称	規 格	単 位	数 量	摘 要
土 木 一 般 世 話 役		人	1.6	
型 わ く 工		〃	10.0	
と び 工		〃	0.4	
特 殊 作 業 員		〃	1.4	
普 通 作 業 員		〃	8.6	
生 コ ン ク リ ー ト		m ³	10.2	(注) 1
コンクリートポンプ車運転	トラック架装・ブーム式 圧送能力90~110m ³ /h	日	0.06	
諸 雑 費 率		%	$\frac{12}{(10)}$	(注) 3, 4

(注) 1. 生コンクリートのロス率は、+0.02として上表に含まれている。

2. コンクリートの1日当り打設量は、170m³を標準とする。

3. 諸雑費は、型枠用資材、中空部支保用仮設材損料、コンクリート養生材、鋸損料、ドリル損料、コンクリートパイプブレータ損料、散水機損料、資材吊込用クレーン運転費及び電力に関する経費等の費用であり、労務費、材料費、機械損料及び運転経費の合計額に上表の率を乗じた金額を上限として計上する。

4. 養生は、養生材の被覆、散水養生、被膜養生程度のものであり、給熱養生等の特別な養生を必要とする場合の諸雑費率は、()内の値として、養生費を別途計上する。

5. 架設支保は、「第IV編第4章③架設支保工」により別途計上する。

6. 支承工は、金属支承の場合は「第IV編第4章③鋼橋架設工」、道路橋示方書でいうゴム支承(タイプA)の場合は「第IV編第4章⑨PC橋架設工」により別途計上する。

ゴム支承(タイプB)の場合は、「第IV編第4章⑩ポストテンション場所打ホロースラブ橋工」により別途計上する。

3-2 鉄筋工

鉄筋の加工・組立の歩掛は、次表を標準とする。

表3.3 鉄筋工歩掛 (1t当り)

名称	規格	単位	数量	摘要
土木一般世話役		人	0.5	
鉄筋工		〃	4.5	
とび工		〃	0.1	
普通作業員		〃	2.6	
棒鋼	D13~D32	t	1.05	(注)1
諸雑費率		%	7	(注)3

- (注) 1. 鉄筋の切断ロス率は、+0.05として上表に含まれておりスクラップ控除はしない。
 2. ガス圧接が必要な場合は、別途計上する。
 3. 諸雑費は、結束線、スペーサ、溶接棒、切断機損料、加工機損料、電気溶接機損料、鉄筋吊込用クレーン運転費及び電力に関する経費等の費用であり、労務費、材料費の合計額に上表の率を乗じた金額を上限として計上する。
 4. 鉄筋の加工・組立の日当り施工量は、2.2t/日を標準とする。

3-3 ケーブル工

PCケーブル及びシースの切断・組立・挿入、シース内へのグラウト材注入作業の歩掛は、次表を標準とする。

表3.4 ケーブル工歩掛(縦締) (ケーブル100m当り)

名称	ケーブル規格 単位	マルチストランドシステム			摘要
		1,900kN(195t)型 (12S12.4A)	2,200kN(225t)型 (12S12.7B)	2,900kN(290t)型 (12S15.2A)	
橋りょう世話役	人	1.6	1.7	2.2	
橋りょう特殊工	〃	7.4	7.8	10.4	
とび工	〃	0.1	0.1	0.2	
普通作業員	〃	5.1	5.5	7.3	
PC鋼材	kg	910	966	1,374	(注)1
諸雑費率	%	20	19	17	(注)2

- (注) 1. PCケーブルの切断ロス、つかみ代等のロス率は、+0.04として上表に含まれておりスクラップ控除はしない。
 2. 諸雑費は、鋼製シース、シース組立筋、ビニルテープ、ビニルホース、グラウト材(超低粘性型)、電気溶接機損料、切断機器損料、挿入機器損料、グラウトミキサ損料、グラウトポンプ損料、グラウト流量計損料、水槽損料、空気圧縮機損料、資材吊込用クレーン運転費及び電力に関する経費等の費用であり、労務費、材料費の合計額に上表の率を乗じた金額を上限として計上する。

表3.5 ケーブル工歩掛(横締)

(ケーブル100m当り)

ケーブル規格 単 名称 位		シングルストランドシステム			バーシステム			摘 要
		390kN(40t)型 (1S17.8)	450kN(50t)型 (1S19.3)	570kN(60t)型 (1S21.8)	φ23 (1B23A, 1B23B)	φ26 (1B26A, 1B26B)	φ32 (1B32A, 1B32B)	
橋りょう世話役	人	0.7			0.8		0.9	
橋りょう特殊工	〃	3.3			3.8		4.5	
とび工	〃	0.1			0.1		0.1	
普通作業員	〃	2.3			2.7		3.1	
P C 鋼 材	kg	172	201	258	339	434	656	(注)1
諸 雑 費 率	%	18			14	13	11	(注)2

(注) 1. PCケーブルの切断ロス, つかみ代等のロス率は, +0.04として上表に含まれておりスクラップ控除はしない。

2. 諸雑費は, 鋼製シース, シース組立筋, ビニルテープ, ビニルホース, グラウト材(超低粘性型), 電気溶接機損料, 切断機器損料, 挿入機器損料, グラウトミキサ損料, グラウトポンプ損料, グラウト流量計損料, 水槽損料, 空気圧縮機損料, 資材吊込用クレーン運搬費及び電力に関する経費等の費用であり, 労務費, 材料費の合計額に上表の率を乗じた金額を上限として計上する。

表3.6 ケーブル工歩掛(鉛直締)

(ケーブル100m当り)

ケーブル規格 単 名称 位		バーシステム			摘 要
		φ23(1B23A, 1B23B)	φ26(1B26A, 1B26B)	φ32(1B32A, 1B32B)	
橋りょう世話役	人	0.4	0.6	0.8	
橋りょう特殊工	〃	1.8	2.5	3.6	
とび工	〃	0.1	0.1	0.1	
普通作業員	〃	1.3	1.8	2.5	
P C 鋼 材	kg	339	434	656	(注)1
諸 雑 費 率	%	23	18	14	(注)2

(注) 1. PCケーブルの切断ロス, つかみ代等のロス率は, +0.04として上表に含まれておりスクラップ控除はしない。

2. 諸雑費は, 鋼製シース, シース組立筋, ビニルテープ, ビニルホース, グラウト材(超低粘性型), 電気溶接機損料, 切断機器損料, 挿入機器損料, グラウトミキサ損料, グラウトポンプ損料, グラウト流量計損料, 水槽損料, 空気圧縮機損料, 資材吊込用クレーン運搬費及び電力に関する経費等の費用であり, 労務費, 材料費の合計額に上表の率を乗じた金額を上限として計上する。

3-4 緊張工

PC定着工法の定着部型枠の製作・設置・撤去、定着装置取付、緊張の歩掛は、次表を標準とする。

表3.7 緊張工歩掛(縦締) (両締め 10ケーブル当り)

名称	単位	ケーブル規格	摘要
		マルチストランドシステム	
		1,900kN (195t) 型 (12S12.4A) 2,200kN (225t) 型 (12S12.7B) 2,900kN (290t) 型 (12S15.2A)	
橋りょう世話役	人	1.9	
橋りょう特殊工	〃	11.7	
型わく工	〃	3.5	
普通作業員	〃	7.0	
定着装置	個	緊張側 (緊張用) 20	
諸雑费率	%	16	(注)1

(片締め 10ケーブル当り)

名称	単位	ケーブル規格	摘要
		マルチストランドシステム	
		1,900kN (195t) 型 (12S12.4A) 2,200kN (225t) 型 (12S12.7B) 2,900kN (290t) 型 (12S15.2A)	
橋りょう世話役	人	1.3	
橋りょう特殊工	〃	8.6	
型わく工	〃	3.4	
普通作業員	〃	4.7	
定着装置	個	緊張側 (緊張用) 10	
〃	〃	固定側 (緊張用又は固定用) 10	(注)2
諸雑费率	%	16	(注)1

(注) 1. 諸雑費は、定着部型枠用資材、グリッド筋、緊張ジャッキ・ポンプ損料及び電力に関する経費等の費用であり、労務費の合計額に上表の率を乗じた金額を上限として計上する。

2. 接続したケーブルを緊張する場合は、固定側定着装置は計上しない。

表3.8 緊張工歩掛(横締)

(両締め 10ケーブル当り)

ケーブル規格 名称 単位		シングルストランドシステム	バーシステム	摘 要
		390kN (40t) 型 (1S17.8) 450kN (50t) 型 (1S19.3) 570kN (60t) 型 (1S21.8)	φ23 (1B23A, 1B23B) φ26 (1B26A, 1B26B) φ32 (1B32A, 1B32B)	
橋りょう世話役	人	0.5	0.6	
橋りょう特殊工	〃	3.0	3.6	
型わく工	〃	0.9	1.0	
普通作業員	〃	1.9	2.2	
定着装置	個	緊張側 (緊張用) 20	緊張側 (緊張用) 20	
諸雑费率	%	13	12	(注)

(片締め 10ケーブル当り)

ケーブル規格 名称 単位		シングルストランドシステム	バーシステム	摘 要
		390kN (40t) 型 (1S17.8) 450kN (50t) 型 (1S19.3) 570kN (60t) 型 (1S21.8)	φ23 (1B23A, 1B23B) φ26 (1B26A, 1B26B) φ32 (1B32A, 1B32B)	
橋りょう世話役	人	0.3	0.4	
橋りょう特殊工	〃	1.7	2.4	
型わく工	〃	0.7	1.0	
普通作業員	〃	0.9	1.3	
定着装置	個	緊張側 (緊張用) 10	緊張側 (緊張用) 10	
〃	〃	固定側 (緊張用又は固定用) 10	固定側 (緊張用又は固定用) 10	
諸雑费率	%	17	14	(注)

(注) 諸雑費は、定着部型枠用資材、グリッド筋、緊張ジャッキ・ポンプ損料及び電力に関する経費等の費用であり、労務費の合計額に上表の率を乗じた金額を上限として計上する。

表3.9 緊張工歩掛(鉛直締)

(片締め 10ケーブル当り)

ケーブル規格 名称 単位		バーシステム	摘 要
		φ23 (1B23A, 1B23B) φ26 (1B26A, 1B26B) φ32 (1B32A, 1B32B)	
橋りょう世話役	人	0.3	
橋りょう特殊工	〃	2.0	
型わく工	〃	0.8	
普通作業員	〃	1.1	
定着装置	個	緊張側 (緊張用) 10	
〃	〃	固定側 (緊張用又は固定用) 10	
諸雑费率	%	12	(注)

(注) 諸雑費は、定着部型枠用資材、グリッド筋、緊張ジャッキ・ポンプ損料及び電力に関する経費等の費用であり、労務費の合計額に上表の率を乗じた金額を上限として計上する。

3-5 接続工

PC定着工法のケーブル接続歩掛（縦縮ケーブルに限る）は、「第IV編第4章⑩ポストテンション場所打ホロースラブ橋工」に準じ別途計上する。

3-6 日当り施工量

ケーブル組立，グラウト材注入，ケーブル緊張の日当り施工量は，次表を標準とする。

表3.10 日当り施工量

ケーブル区分		作業区分	ケーブル組立 (m/日)	グラウト材注入 (m/日)	緊張 (本/日)
縦	縮	マルチストランドシステム	150	490	両締め 10 片締め 9
		シングルストランドシステム	330	860	両締め 20 片締め 21
横	縮	バーシステム	270	700	両締め 17 片締め 18
		鉛直縮	130	670	両締め - 片締め 18

4. 落橋防止装置取付工

4-1 適用範囲

PC鋼棒又はケーブルによって連結される落橋防止装置の取付けに適用する。

4-2 機種を選定

機械・規格は，次表を標準とする。

表4.1 機種を選定

機 械 名	規 格	単 位	台 数	摘 要
ラフテレーンクレーン	油圧伸縮ジブ型・ 排出ガス対策型(第2次基準値) 25t吊	台	1	資材吊込み，取付け

(注) ラフテレーンクレーンは，賃料とする。

4-3 編成人員

落橋防止装置取付工の日当り編成人員は，次表を標準とする。

表4.2 日当り編成人員

名 称	単 位	数 量
橋りょう世話役	人	1
橋りょう特殊工	〃	3
普通作業員	〃	1

4-4 日当り施工量

落橋防止装置取付工の日当り施工量は，次表を標準とする。

表4.3 日当り施工量

日当り施工量	単 位	数 量
落 橋 防 止 装 置	組	4

4-5 諸雑費

表4.4 諸雑费率 (%)

諸 雑 費 率	3
---------	---

(注) 諸雑費は，ハンマドリル，レンチ，セットハンマ及び電力に関する経費等の費用であり，労務費及び機械賃料の合計額に上表の率を乗じた金額を上限として計上する。

5. 単価表

(1) コンクリート工 10m³当り単価表

SWB472710

名 称	規 格	単 位	数 量	摘 要
土 木 一 般 世 話 役		人		表3.2
型 わ く 工		〃		〃
と び 工		〃		〃
特 殊 作 業 員		〃		〃
普 通 作 業 員		〃		〃
生 コ ン ク リ ー ト		m ³		〃
コンクリートポンプ車運転	トラック架装・ブーム式 圧送能力90~110m ³ /h	日		表3.2 機械損料
諸 雑 費		式	1	表3.2
計				

(2) 鉄筋工 1t 当り単価表

SWB472720

名 称	規 格	単 位	数 量	摘 要
土 木 一 般 世 話 役		人		表3.3
鉄 筋 工		〃		〃
と び 工		〃		〃
普 通 作 業 員		〃		〃
棒 鋼	D13~D32	t		〃
諸 雑 費		式	1	〃
計				

(3) ケーブル工○○締○○kN (○○t) 型ケーブル 100m 当り単価表

SWB472730

名 称	規 格	単 位	数 量	摘 要
橋 り よ う 世 話 役		人		表3.4~表3.6
橋 り よ う 特 殊 工		〃		〃
と び 工		〃		〃
普 通 作 業 員		〃		〃
P C 鋼 材		kg		〃
諸 雑 費		式	1	〃
計				

(4) 緊張工○○締○○kN (○○t) 型 10 ケーブル当り単価表

SWB472730

名 称	規 格	単 位	数 量	摘 要
橋 り よ う 世 話 役		人		表3.7~表3.9
橋 り よ う 特 殊 工		〃		〃
型 わ く 工		〃		〃
普 通 作 業 員		〃		〃
定 着 装 置		個		〃
諸 雑 費		式	1	〃
計				

(5) ケーブル緊張工 (縦締・横締・鉛直締) 10 ケーブル当り単価表

SWB472730

名 称	規 格	単 位	数 量	摘 要
ケ ー ブ ル 工		m		単価表 (3) (注)
緊 張 工		ケーブル	10	単価表 (4)
計				

(注) ケーブル 10 本当りケーブル延長である。

(6) 落橋防止装置取付工 1 組当り単価表

SWB472810

名 称	規 格	単 位	数 量	摘 要
橋 り よ う 世 話 役		人	1/D×1	表4.2, 表4.3
橋 り よ う 特 殊 工		〃	1/D×3	〃
普 通 作 業 員		〃	1/D×1	〃
落 橋 防 止 装 置		組	1	
ラフテレーンクレーン	油圧伸縮ジブ型・ 排出ガス対策型(第2次基準値) 25t吊	日	1/D×1	表4.1, 表4.3 機械賃料
諸 雑 費		式	1	表4.4
計				

(注) D : 日当り施工量 (組/日)

(7) 機械運転単価表

機 械 名	規 格	適 用 単 価 表	指 定 事 項
コンクリートポンプ車	トラック架装・ブーム式 圧送能力90~110m ³ /h	機-18	運転労務数量→ 1.00 燃料消費量→ 98 機械損料数量→ 1.01

⑫ RC場所打ホロースラブ橋工（建地-E）

1. 適用範囲

本資料は、円筒型枠φ400～900mmのRC場所打ホロースラブ橋工の主桁製作工に適用する。

2. 施工概要

施工フローは、下記を標準とする。

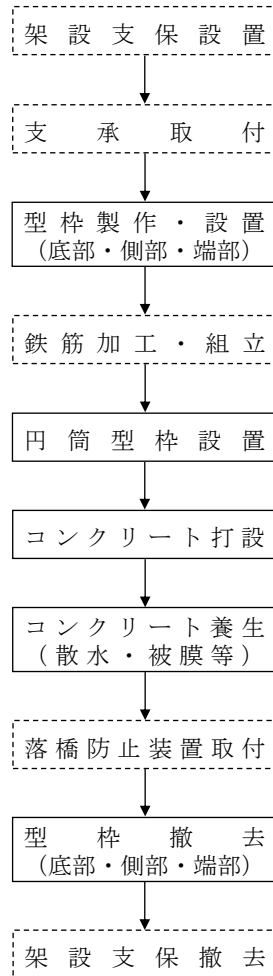

(注) 本歩掛で対応しているのは、実線部分のみである。

図2-1 施工フロー

3. 施工歩掛

3-1 コンクリート工

3-1-1 機種を選定

機械・規格は、次表を標準とする。

表3.1 機種を選定

機 械 名	規 格	単 位	数 量	摘 要
コンクリートポンプ車	トラック架装・ブーム式 圧送能力90~110m ³ /h	台	1	

3-1-2 施工歩掛

コンクリート10m³当りの型枠（R付含む）の製作、設置・撤去、コンクリート打設、表面仕上、養生、円筒型枠設置の歩掛は、次表を標準とする。

表3.2 コンクリート工歩掛 (コンクリート10m³当り)

名 称	規 格	単 位	数 量	摘 要
土 木 一 般 世 話 役		人	1.0	
型 枠 組 立 工		〃	5.1	
と び 工		〃	0.2	
特 殊 作 業 員		〃	0.8	
普 通 作 業 員		〃	5.0	
生 コ ン ク リ ー ト		m ³	10.2	(注) 1
コンクリートポンプ車運転	トラック架装・ブーム式 圧送能力90~110m ³ /h	h	0.5	
諸 雑 費 率		%	15 (12)	(注) 4, 5

- (注) 1. 生コンクリートのロス率は、+0.02とし上表に含まれている。
 2. 円筒型枠の材料費は、別途計上する。
 3. コンクリートの1日当り打設量は、160m³を標準とする。
 4. 諸雑費は、型枠用資材（円筒型枠を除く）、コンクリート養生材、フォームタイ、Pコン、鋸損料、ドリル損料、コンクリートパイプレータ損料、散水機損料、資材吊込用クレーン運転費及び電力に関する経費等の費用であり、労務費の合計額に上表の率を乗じた金額を上限として計上する。
 5. 養生は、養生材の被覆、散水養生、被膜養生程度のものであり、給熱養生等の特別な養生を必要とする場合の諸雑費率は、()内の値とし、養生費を別途計上する。
 6. 架設支保工は、「第IV編第4章③架設支保工」による。
 7. 支承工は、金属支承の場合、「第IV編第4章③鋼橋架設工」、道路橋示方書でいうゴム支承（タイプA）の場合、「第IV編第4章⑨P C橋架設工」により別途計上する。ゴム支承（タイプB）の場合、「第IV編第4章⑩ポストテンション場所打ホロースラブ橋工」により別途計上する。
 8. 落橋防止装置取付工は、「第IV編第4章⑩ポストテンション場所打ホロースラブ橋工」により別途計上する。

3-2 鉄筋工

鉄筋工は、「第VI編第1章市場単価①-1鉄筋工(太径鉄筋含む)」により別途計上する。

4. 単価表

(1) コンクリート工10m³当り単価表

SWB472910

名 称	規 格	単 位	数 量	摘 要
土 木 一 般 世 話 役		人		表3.2
型 わ く 工		〃		〃
と び 工		〃		〃
特 殊 作 業 員		〃		〃
普 通 作 業 員		〃		〃
生 コ ン ク リ ー ト		m ³		〃
コンクリートポンプ車運転	トラック架装・ブーム式 圧送能力90~110m ³ /h	h		表3.2 機械損料
諸 雑 費		式	1	表3.2
計				

(注) 円筒型枠の材料費は、別途計上する。

(2) 円筒型枠材料費1m当り単価表

SWB472930

名 称	規 格	単 位	数 量	摘 要
円 筒 型 枠		m	1.0	取付バンド・受台・ 締付けボルトを含む
諸 雑 費		式	1	
計				

(3) 機械運転単価表

機 械 名	規 格	適 用 単 価 表	指 定 事 項
コンクリートポンプ車	トラック架装・ブーム式 圧送能力90~110m ³ /h	機-1	運転労務数量→0.19

⑬ 架設支保工（建地－E）

1. 架設支保工法の選定

架設支保工法の選定は、次表を標準とする。

表1.1 架設支保工法の選定

くさび結合支保工	標準は、くさび結合支保とする（参考図参照）。
支柱支保工	くさび結合支保が困難な開口部等の支保に適用する。 ただし、開口部等が必要な箇所（必要最小限の幅・高さ）に限り設置するものとし、他の部分はくさび結合支保を使用した併用式支保とする（参考図参照）。

2. 施工概要

施工フローは、下記を標準とする。

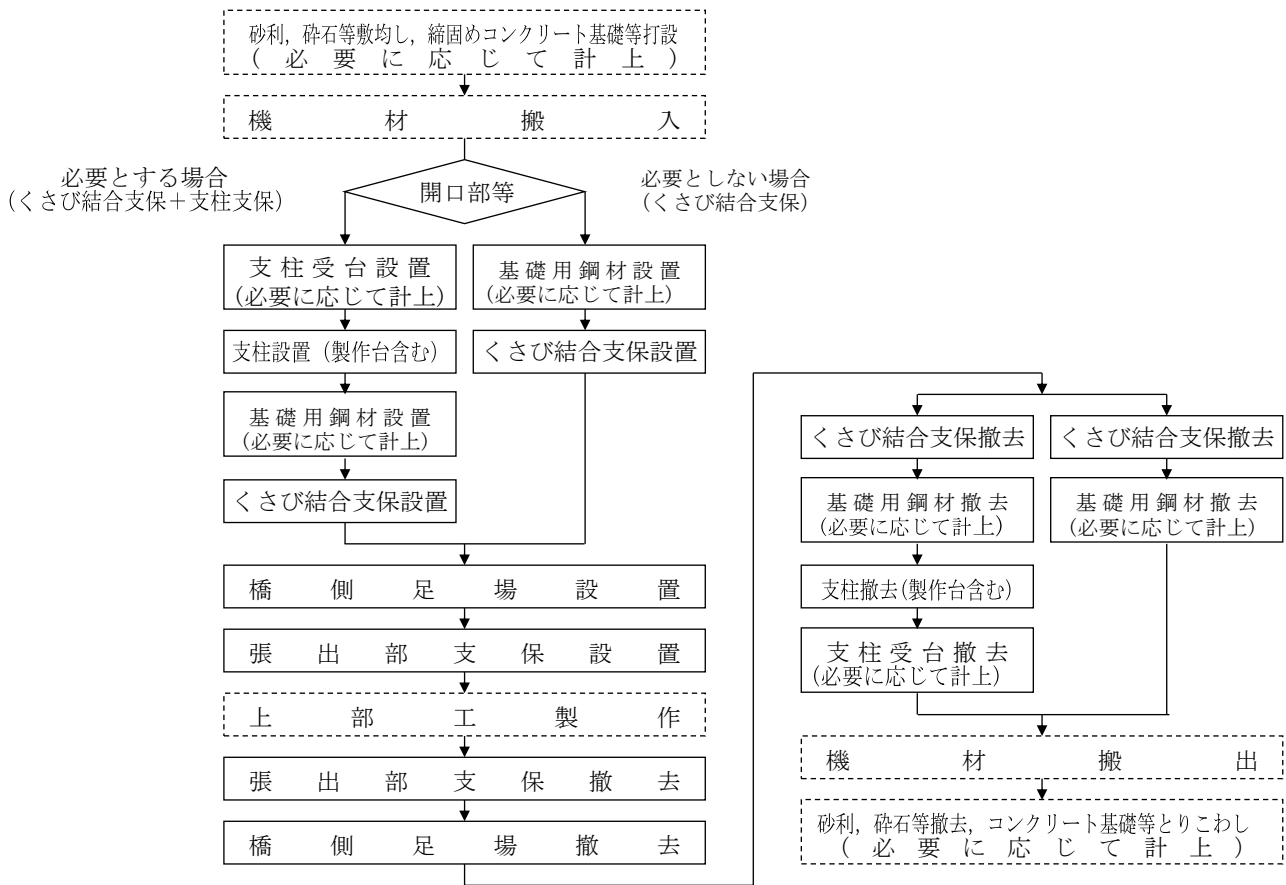

(注) 本歩掛で対応しているのは、実線部分のみである。

図2-1 施工フロー

3. くさび結合支保工

3-1 適用範囲

本資料は、場所打ちによるコンクリート床版橋（箱桁を含む）で、1セット当り23,000空³以下、支保耐力19.6kN/m² (2.0t/m²) 以上78.5kN/m² (8.0t/m²) 以下、支保高さ0.6m以上13.4m以下のくさび結合支保の設置及び撤去に適用する。

(注) 1セットとは、単純支持梁の場合は1径間、連続梁の場合は1連続をいう。

3-2 機種を選定

機械・規格は、次表を標準とする。

表3.1 機種を選定

機 械 名	規 格	単 位	数 量	摘 要
ラフテレーンクレーン	油圧伸縮ジブ型・ 排出ガス対策型(2011年規制) 25t吊	台	1	

(注) 1. ラフテレーンクレーンは、賃料とする。
2. 現場条件により、これにより難しい場合は、別途考慮する。

3-3 施工歩掛

3-3-1 1セット当り施工量 (V)

1セット当りの施工量は、次式による。

$$V \text{ (空}^3\text{)} = (W + 2.4) \times H \times L \dots\dots\text{式}3.1$$

W : 地覆外縁間距離 (m)

H : 平均桁下高さ (m)

L : 1セット当り施工延長 (m)

※開口部等を必要とする場合の1セット当り施工量 (V_m)

$$V_m = \text{式}3.1 - \text{式}4.1 \text{ (空}^3\text{)} \dots\dots\text{式}3.2$$

3-3-2 支保耐力 (P)

支保耐力は、次式による。

$$P \text{ (kN/m}^2\text{)} = (2.81 \times d + 0.4) \times W / W_1 \times 9.80665 \dots\dots\text{式}3.3$$

d : 平均コンクリート厚 (m)

W : 地覆外縁間距離 (m)

W₁ : 中央床版幅 (m)

3-3-3 くさび結合支保設置・撤去工歩掛

くさび結合支保の設置・撤去工の歩掛は、次表を標準とする。

表3.2 くさび結合支保設置・撤去工歩掛

(100空³当り)

名 称	規 格	単 位	支保耐力kN/m ² (t/m ²)					
			19.6(2.0)以上 29.4(3.0)未満	29.4(3.0)以上 39.2(4.0)未満	39.2(4.0)以上 49.0(5.0)未満	49.0(5.0)以上 58.8(6.0)未満	58.8(6.0)以上 68.6(7.0)未満	68.6(7.0)以上 78.5(8.0)以下
橋りょう世話役		人	0.89	0.99	1.08	1.18	1.27	1.36
橋りょう特殊工		〃	3.68	4.05	4.42	4.79	5.17	5.54
普通作業員		〃	2.67	2.92	3.18	3.42	3.67	3.92
ラフテレーンクレーン運転	油圧伸縮ジブ型・ 排出ガス対策型 (2011年規制) 25t吊	日	0.33	0.38	0.42	0.47	0.51	0.55

(注) 1. 設置及び撤去の合計であり、構成は、設置55%、撤去45%である。
2. 橋側足場、張出部支保、昇降設備施工労務を含む。
3. くさび結合支保仮設材賃料は、次式により算出する。

$$Y=B \cdot x1+C \cdot x2 \cdot 10^2$$

B, Cは係数

x1: 支柱材, 横継材, プレース材の基本料 (1本当り) の合計

x2: 支柱材, 横継材, プレース材の1日当り賃料 (1本当り) の合計

Y: 100空³当りの仮設材の賃料(円)

(有効数字3桁とし, 4桁目を四捨五入する)

また, 上述の式に代入する係数, 部材の代表規格は次表とする。

表3.3 くさび結合支保工100空³当り仮設材賃料算定のための係数, 部材の代表規格表(円)

供用 日数 (日)	支 保 耐 力 kN/m ² (t/m ²)	支 保 高 さ (m)					
		0.6以上	1.2超え	3.6超え	6.0超え	8.4超え	11.0超え
		1.2以下	3.6以下	6.0以下	8.4以下	11.0以下	13.4以下
90	19.6 (2.0) 以上	φ 42.7×2400 φ 42.7×1176 1510~1650	φ 42.7×2400 φ 42.7×1176 1510~1650	φ 42.7×2400 φ 42.7×1176 1510~1650	φ 42.7×2400 φ 42.7×1176 1510~1650	φ 42.7×2400 φ 42.7×1176 1510~1650	φ 42.7×2400 φ 42.7×1176 1510~1650
	29.4 (3.0) 未満	B : 293 C : 275	B : 180 C : 169	B : 150 C : 139	B : 144 C : 136	B : 125 C : 116	B : 127 C : 119
95	19.6 (2.0) 以上	φ 42.7×2400 φ 42.7×1176 1510~1650	φ 42.7×2400 φ 42.7×1176 1510~1650	φ 42.7×2400 φ 42.7×1176 1510~1650	φ 42.7×2400 φ 42.7×1176 1510~1650	φ 42.7×2400 φ 42.7×1176 1510~1650	φ 42.7×2400 φ 42.7×1176 1510~1650
	29.4 (3.0) 未満	B : 293 C : 290	B : 180 C : 178	B : 150 C : 147	B : 144 C : 143	B : 125 C : 123	B : 127 C : 126
100	19.6 (2.0) 以上	φ 42.7×2400 φ 42.7×1176 1510~1650	φ 42.7×2400 φ 42.7×1176 1510~1650	φ 42.7×2400 φ 42.7×1176 1510~1650	φ 42.7×2400 φ 42.7×1176 1510~1650	φ 42.7×2400 φ 42.7×1176 1510~1650	φ 42.7×2400 φ 42.7×1176 1510~1650
		B : 293 C : 306	B : 180 C : 188	B : 150 C : 155	B : 144 C : 151	B : 125 C : 129	B : 127 C : 133
	29.4 (3.0) 以上	φ 42.7×2400 φ 42.7×1176 1510~1650	φ 42.7×1800 φ 42.7×1176 1510~1650	φ 42.7×2400 φ 42.7×1176 1510~1650	φ 42.7×2400 φ 42.7×1176 1510~1650	φ 42.7×2400 φ 42.7×1176 1360~1500	φ 42.7×2400 φ 42.7×1176 1510~1650
		B : 327 C : 343	B : 223 C : 226	B : 168 C : 179	B : 156 C : 168	B : 143 C : 150	B : 141 C : 151
110	29.4 (3.0) 以上	φ 42.7×2400 φ 42.7×1176 1510~1650	φ 42.7×1800 φ 42.7×1176 1510~1650	φ 42.7×2400 φ 42.7×1176 1510~1650	φ 42.7×2400 φ 42.7×1176 1510~1650	φ 42.7×2400 φ 42.7×1176 1360~1500	φ 42.7×2400 φ 42.7×1176 1510~1650
		B : 327 C : 377	B : 223 C : 248	B : 168 C : 196	B : 156 C : 184	B : 143 C : 165	B : 141 C : 166
115	29.4 (3.0) 以上	φ 42.7×2400 φ 42.7×1176 1510~1650	φ 42.7×1800 φ 42.7×1176 1510~1650	φ 42.7×2400 φ 42.7×1176 1510~1650	φ 42.7×2400 φ 42.7×1176 1510~1650	φ 42.7×2400 φ 42.7×1176 1360~1500	φ 42.7×2400 φ 42.7×1176 1510~1650
		B : 327 C : 395	B : 223 C : 260	B : 168 C : 205	B : 156 C : 193	B : 143 C : 172	B : 141 C : 174
	39.2 (4.0) 以上	φ 42.7×2400 φ 42.7×857 1510~1650	φ 42.7×1800 φ 42.7×857 1360~1500	φ 42.7×2400 φ 42.7×857 1360~1500	φ 42.7×2400 φ 42.7×857 1360~1500	φ 42.7×2400 φ 42.7×857 1360~1500	φ 42.7×2400 φ 42.7×857 1360~1500
		B : 342 C : 411	B : 260 C : 288	B : 193 C : 227	B : 178 C : 212	B : 155 C : 183	B : 156 C : 185
120	39.2 (4.0) 以上	φ 42.7×2400 φ 42.7×857 1510~1650	φ 42.7×1800 φ 42.7×857 1360~1500	φ 42.7×2400 φ 42.7×857 1360~1500	φ 42.7×2400 φ 42.7×857 1360~1500	φ 42.7×2400 φ 42.7×857 1360~1500	φ 42.7×2400 φ 42.7×857 1360~1500
		B : 342 C : 429	B : 260 C : 301	B : 193 C : 237	B : 178 C : 221	B : 155 C : 190	B : 156 C : 193
	49.0 (5.0) 以上	φ 42.7×2400 φ 42.7×627 1510~1650	φ 42.7×1800 φ 42.7×857 1360~1500	φ 42.7×2400 φ 42.7×857 1360~1500	φ 42.7×2400 φ 42.7×857 1360~1500	φ 42.7×2400 φ 42.7×857 1360~1500	φ 42.7×2400 φ 42.7×857 1360~1500
		B : 455 C : 578	B : 302 C : 350	B : 224 C : 276	B : 207 C : 258	B : 187 C : 232	B : 187 C : 232
125	39.2 (4.0) 以上	φ 42.7×2400 φ 42.7×857 1510~1650	φ 42.7×1800 φ 42.7×857 1360~1500	φ 42.7×2400 φ 42.7×857 1360~1500	φ 42.7×2400 φ 42.7×857 1360~1500	φ 42.7×2400 φ 42.7×857 1360~1500	φ 42.7×2400 φ 42.7×857 1360~1500
		B : 342 C : 446	B : 260 C : 313	B : 193 C : 246	B : 178 C : 230	B : 155 C : 198	B : 156 C : 201

供用 日数 (日)	支保耐力 kN/m ² (t/m ²)	支保高さ (m)					
		0.6以上 1.2以下	1.2超え 3.6以下	3.6超え 6.0以下	6.0超え 8.4以下	8.4超え 11.0以下	11.0超え 13.4以下
130	49.0 (5.0) 以上 58.8 (6.0) 未満	φ 42.7×2400 φ 42.7×627 1510~1650	φ 42.7×1800 φ 42.7×857 1360~1500	φ 42.7×2400 φ 42.7×857 1360~1500	φ 42.7×2400 φ 42.7×857 1360~1500	φ 42.7×2400 φ 42.7×857 1360~1500	φ 42.7×2400 φ 42.7×857 1360~1500
		B : 455 C : 626	B : 302 C : 379	B : 224 C : 299	B : 207 C : 279	B : 187 C : 251	B : 187 C : 251
	58.8 (6.0) 以上 68.6 (7.0) 未満	φ 42.7×2400 φ 42.7×627 1510~1650	φ 42.7×1800 φ 42.7×857 1360~1500	φ 42.7×2400 φ 42.7×857 1360~1500	φ 42.7×2400 φ 42.7×857 1360~1500	φ 42.7×2400 φ 42.7×857 1360~1500	φ 42.7×2400 φ 42.7×857 1360~1500
		B : 455 C : 626	B : 302 C : 379	B : 224 C : 299	B : 207 C : 279	B : 187 C : 251	B : 187 C : 251
140	49.0 (5.0) 以上 58.8 (6.0) 未満	φ 42.7×2400 φ 42.7×627 1510~1650	φ 42.7×1800 φ 42.7×857 1360~1500	φ 42.7×2400 φ 42.7×857 1360~1500	φ 42.7×2400 φ 42.7×857 1360~1500	φ 42.7×2400 φ 42.7×857 1360~1500	φ 42.7×2400 φ 42.7×857 1360~1500
		B : 455 C : 674	B : 302 C : 408	B : 224 C : 322	B : 207 C : 300	B : 187 C : 270	B : 187 C : 270
	58.8 (6.0) 以上 68.6 (7.0) 未満	φ 48.6×600 φ 42.7×627 1510~1650	φ 42.7×1800 φ 42.7×857 1360~1500	φ 42.7×2400 φ 42.7×857 1360~1500	φ 42.7×2400 φ 42.7×857 1360~1500	φ 42.7×2400 φ 42.7×857 1360~1500	φ 42.7×2400 φ 42.7×857 1360~1500
		B : 455 C : 674	B : 302 C : 408	B : 224 C : 322	B : 207 C : 300	B : 187 C : 270	B : 187 C : 270
145	58.8 (6.0) 以上 68.6 (7.0) 未満	φ 42.7×2400 φ 42.7×627 1510~1650	φ 42.7×1800 φ 42.7×857 1360~1500	φ 42.7×2400 φ 42.7×857 1360~1500	φ 42.7×2400 φ 42.7×857 1360~1500	φ 42.7×2400 φ 42.7×857 1360~1500	φ 42.7×2400 φ 42.7×857 1360~1500
		B : 455 C : 698	B : 302 C : 423	B : 224 C : 334	B : 207 C : 311	B : 187 C : 280	B : 187 C : 280
	68.6 (7.0) 以上 78.5 (8.0) 以下	φ 48.6×600 φ 42.7×627 1510~1650	φ 42.7×1800 φ 42.7×627 2060~2200	φ 42.7×2400 φ 42.7×627 2060~2200	φ 42.7×2400 φ 42.7×627 2060~2200	φ 42.7×2400 φ 42.7×627 2060~2200	φ 42.7×2400 φ 42.7×627 2060~2200
		B : 777 C : 960	B : 315 C : 469	B : 233 C : 365	B : 213 C : 338	B : 193 C : 303	B : 192 C : 302
150	58.8 (6.0) 以上 68.6 (7.0) 未満	φ 42.7×2400 φ 42.7×627 1510~1650	φ 42.7×1800 φ 42.7×857 1360~1500	φ 42.7×2400 φ 42.7×857 1360~1500	φ 42.7×2400 φ 42.7×857 1360~1500	φ 42.7×2400 φ 42.7×857 1360~1500	φ 42.7×2400 φ 42.7×857 1360~1500
		B : 455 C : 722	B : 302 C : 438	B : 224 C : 345	B : 207 C : 322	B : 187 C : 289	B : 187 C : 290
	68.6 (7.0) 以上 78.5 (8.0) 以下	φ 48.6×600 φ 42.7×627 1510~1650	φ 42.7×1800 φ 42.7×627 2060~2200	φ 42.7×2400 φ 42.7×627 2060~2200	φ 42.7×2400 φ 42.7×627 2060~2200	φ 42.7×2400 φ 42.7×627 2060~2200	φ 42.7×2400 φ 42.7×627 2060~2200
		B : 777 C : 993	B : 315 C : 485	B : 233 C : 378	B : 213 C : 350	B : 193 C : 313	B : 192 C : 312
155	68.6 (7.0) 以上 78.5 (8.0) 以下	φ 48.6×600 φ 42.7×627 1510~1650	φ 42.7×1800 φ 42.7×627 2060~2200	φ 42.7×2400 φ 42.7×627 2060~2200	φ 42.7×2400 φ 42.7×627 2060~2200	φ 42.7×2400 φ 42.7×627 2060~2200	φ 42.7×2400 φ 42.7×627 2060~2200
	B : 777 C : 1026	B : 315 C : 501	B : 233 C : 390	B : 213 C : 361	B : 193 C : 324	B : 192 C : 322	
160	68.6 (7.0) 以上 78.5 (8.0) 以下	φ 48.6×600 φ 42.7×627 1510~1650	φ 42.7×1800 φ 42.7×627 2060~2200	φ 42.7×2400 φ 42.7×627 2060~2200	φ 42.7×2400 φ 42.7×627 2060~2200	φ 42.7×2400 φ 42.7×627 2060~2200	φ 42.7×2400 φ 42.7×627 2060~2200
	B : 777 C : 1059	B : 315 C : 517	B : 233 C : 403	B : 213 C : 373	B : 193 C : 334	B : 192 C : 333	

(注) 1. 1段目：支柱材の規格,2段目：横継材の規格,3段目：ブレース材の規格,4段目,5段目：係数とする。

2. 上表の対象体積(空m³)は、[3-3-1 1セット当たり施工量(V)] による。

なお、賃料には、張出部支保、橋側足場、養生ネット、作業床、安全通路、昇降設備等を含む。

3-3-4 基礎用鋼材設置・撤去工歩掛

地盤の不陸や不等沈下に対し必要に応じて、鋼材を敷並べることで防止する場合の歩掛は、次表を標準とする。

表3.4 基礎用鋼材設置・撤去工歩掛 (10m²当り)

名称	規格	単位	数量
土木一般世話役		人	0.08
特殊作業員		〃	0.40
普通作業員		〃	0.35
鋼材賃料	鋼矢板Ⅱ型	t	0.61
ラフテレーンクレーン運	油圧伸縮ジブ型・ 排出ガス対策型(2011年規制) 25t吊	日	0.09

- (注) 1. 設置及び撤去の合計であり、構成は、設置63%、撤去37%である。
 2. 鋼材(鋼矢板Ⅱ型)の修理費及び損耗費は、別途計上する。
 3. 基礎用鋼材を敷並べる前に現場条件などや、地盤の不陸により砂利等を必要とする場合は、敷均し・締固めを別途計上する。
 また、砂利等を撤去する場合も別途計上する。
 4. 鋼材(鋼矢板Ⅱ型)が入手困難な場合は、鋼材(鋼矢板Ⅲ型)を計上できるものとする。
 鋼材(鋼矢板Ⅲ型)の数量は0.76t/10m²とし、修理費及び損耗費は別途計上する。

4. 支柱支保工

4-1 適用範囲

本資料は、場所打ちによるコンクリート床版橋(箱桁を含む)において、くさび結合支保が困難なうえ開口部等を設置する必要がある場合で、1セット当り8,000空m³以下、支保耐力19.6kN/m²(2.0t/m²)以上58.8kN/m²(6.0t/m²)以下、支保高さ1.5m以上10.8m以下(開口部高さ1.1m以上10.2m以下)及び開口部延長3m以上13m以下の四角支柱支保の設置及び撤去に適用する。

4-2 機種を選定

機種を選定は、3-2機種を選定による。

4-3 施工歩掛

4-3-1 支柱支保の施工数量(V)

$$V(\text{空m}^3) = (W + 2.4) \times H \times (\varnothing + 1.0) \dots\dots\text{式4.1}$$

W: 地覆外縁間距離 (m)

H: 支柱支保高さ H=h+A (m)

h: 開口部高さ (m)

A: 主桁高さ (m)

∅: 開口部延長 (m)

(注) 1開口部において、左右の支保高さが異なる場合は、平均支保高さを使用する。

4-3-2 支柱支保の支保耐力(P)

支保耐力は、くさび結合支保工による。

4-3-3 支柱支保設置・撤去工歩掛

支柱支保の設置・撤去工の歩掛は、次表を標準とする。

表4.1 支柱支保設置・撤去工歩掛

(100空³当り)

開口部 延長 (m)	平均支保高さ (m)	名 称	単 位	支保耐力kN/m ² (t/m ²)			
				19.6(2.0)以上 29.4(3.0)未満	29.4(3.0)以上 39.2(4.0)未満	39.2(4.0)以上 49.0(5.0)未満	49.0(5.0)以上 58.8(6.0)以下
7以下	1.5以上4.6未満	橋りょう世話役	人	1.27	1.47	1.71	1.91
10以下	1.6以上4.8未満	橋りょう特殊工	〃	6.36	7.30	8.47	9.40
		普通作業員	〃	5.09	5.85	6.78	7.51
13以下	1.8以上4.8未満	ラフテレーンクレーン 運 転	日	1.25	1.44	1.63	1.77
7以下	4.6以上7.6未満	橋りょう世話役	人	0.65	0.74	0.87	0.97
10以下	4.8以上7.8未満	橋りょう特殊工	〃	3.24	3.72	4.30	4.79
		普通作業員	〃	2.60	2.97	3.43	3.83
13以下	4.8以上7.8未満	ラフテレーンクレーン 運 転	日	0.63	0.74	0.83	0.91
7以下	7.6以上10.6以下	橋りょう世話役	人	0.44	0.50	0.58	0.65
10以下	7.8以上10.8以下	橋りょう特殊工	〃	2.19	2.50	2.91	3.22
		普通作業員	〃	1.75	2.01	2.33	2.58
13以下	7.8以上10.8以下	ラフテレーンクレーン 運 転	日	0.43	0.50	0.57	0.61

(注) 1. 設置及び撤去の合計であり、構成は、設置54%、撤去46%である。

2. 支柱支保仮設材の損料、修理費及び損耗費は、次表とする。

表4.2 支柱支保工100空m³当り仮設材損料表 (円)

開口部延長 (m)		7以下			10以下			13以下		
供用 日数 (日)	支 保 耐 力 kN/m ² (t/m ²)	支 保 高 さ (m)			支 保 高 さ (m)			支 保 高 さ (m)		
		1.5以上 4.6未満	4.6以上 7.6未満	7.6以上 10.6以下	1.6以上 4.8未満	4.8以上 7.8未満	7.8以上 10.8以下	1.8以上 4.8未満	4.8以上 7.8未満	7.8以上 10.8以下
90	19.6 (2.0) 以上	137,000	90,500	74,400	120,000	76,700	63,400	136,000	89,600	73,100
	29.4 (3.0) 未満	(0.3)	(0.3)	(0.3)	(0.4)	(0.4)	(0.4)	(0.594)	(0.594)	(0.594)
95	19.6 (2.0) 以上	141,000	93,600	77,300	125,000	79,600	65,900	141,000	93,000	76,000
	29.4 (3.0) 未満	(0.3)	(0.3)	(0.3)	(0.4)	(0.4)	(0.4)	(0.594)	(0.594)	(0.594)
100	19.6 (2.0) 以上	146,000	96,500	79,800	129,000	82,300	68,200	146,000	96,200	78,700
	29.4 (3.0) 未満	(0.3)	(0.3)	(0.3)	(0.4)	(0.4)	(0.4)	(0.594)	(0.594)	(0.594)
	29.4 (3.0) 以上 39.2 (4.0) 未満	168,000 (0.4)	108,000 (0.4)	87,200 (0.4)	177,000 (0.594)	114,000 (0.594)	94,300 (0.594)	146,000 (0.594)	96,200 (0.594)	78,700 (0.594)
110	29.4 (3.0) 以上	178,000	115,000	93,500	188,000	123,000	101,000	156,000	103,000	84,500
	39.2 (4.0) 未満	(0.4)	(0.4)	(0.4)	(0.594)	(0.594)	(0.594)	(0.594)	(0.594)	(0.594)
115	29.4 (3.0) 以上	183,000	119,000	96,500	193,000	126,000	104,000	161,000	106,000	87,300
	39.2 (4.0) 未満	(0.4)	(0.4)	(0.4)	(0.594)	(0.594)	(0.594)	(0.594)	(0.594)	(0.594)
	39.2 (4.0) 以上 49.0 (5.0) 未満	244,000 (0.4)	161,000 (0.4)	136,000 (0.4)	193,000 (0.594)	126,000 (0.594)	104,000 (0.594)	193,000 (0.594)	130,000 (0.594)	110,000 (0.594)
120	39.2 (4.0) 以上	250,000	167,000	141,000	199,000	131,000	108,000	198,000	134,000	114,000
	49.0 (5.0) 未満	(0.4)	(0.4)	(0.4)	(0.594)	(0.594)	(0.594)	(0.594)	(0.594)	(0.594)
	49.0 (5.0) 以上 58.8 (6.0) 以下	250,000 (0.4)	167,000 (0.4)	141,000 (0.4)	242,000 (0.594)	163,000 (0.594)	137,000 (0.594)	230,000 (0.594)	161,000 (0.594)	134,000 (0.594)
125	39.2 (4.0) 以上	256,000	171,000	144,000	204,000	134,000	111,000	203,000	138,000	117,000
	49.0 (5.0) 未満	(0.4)	(0.4)	(0.4)	(0.594)	(0.594)	(0.594)	(0.594)	(0.594)	(0.594)
130	49.0 (5.0) 以上	263,000	175,000	148,000	255,000	172,000	145,000	242,000	169,000	142,000
	58.8 (6.0) 以下	(0.4)	(0.4)	(0.4)	(0.594)	(0.594)	(0.594)	(0.594)	(0.594)	(0.594)
140	49.0 (5.0) 以上	274,000	185,000	157,000	266,000	182,000	153,000	253,000	179,000	150,000
	58.8 (6.0) 以下	(0.4)	(0.4)	(0.4)	(0.594)	(0.594)	(0.594)	(0.594)	(0.594)	(0.594)

(注)1. () 内は、主桁高さA (m) を表す。

2. 北海道・沖縄地区については別途考慮する。

また、仮設材1現場当り修理費及び損耗費は、次式により算出する。

$$Y = E \cdot x$$

Eは係数

x : H形鋼の1t当り整備費 (H形鋼の代表規格はH300とする)

Y : 支柱支保工100空 m^3 ・1現場当り修理費及び損耗費(円)

(有効数字3桁とし、4桁目を四捨五入する)

また、上述の式に代入する係数は次表とする。

表4.3 支柱支保工100空 m^3 ・1現場当り修理費及び損耗費 算定係数

開口部延長 (m)	支保耐力 kN/m ² (t/m ²)	支保高さ (m)	修理費及び損耗費 算定係数E
7以下	19.6 (2.0) 以上 29.4 (3.0) 未満	1.5以上 4.6未満	5.23
		4.6以上 7.6未満	2.61
		7.6以上 10.6以下	1.75
	29.4 (3.0) 以上 39.2 (4.0) 未満	1.5以上 4.6未満	8.77
		4.6以上 7.6未満	4.40
		7.6以上 10.6以下	2.94
	39.2 (4.0) 以上 49.0 (5.0) 未満	1.5以上 4.6未満	8.77
		4.6以上 7.6未満	4.40
		7.6以上 10.6以下	2.94
	49.0 (5.0) 以上 58.8 (6.0) 以下	1.5以上 4.6未満	8.77
		4.6以上 7.6未満	4.40
		7.6以上 10.6以下	2.94
10以下	19.6 (2.0) 以上 29.4 (3.0) 未満	1.6以上 4.8未満	8.11
		4.8以上 7.8未満	4.11
		7.8以上 10.8以下	2.78
	29.4 (3.0) 以上 39.2 (4.0) 未満	1.6以上 4.8未満	8.00
		4.8以上 7.8未満	4.09
		7.8以上 10.8以下	2.76
	39.2 (4.0) 以上 49.0 (5.0) 未満	1.6以上 4.8未満	8.00
		4.8以上 7.8未満	4.09
		7.8以上 10.8以下	2.76
	49.0 (5.0) 以上 58.8 (6.0) 以下	1.6以上 4.8未満	8.00
		4.8以上 7.8未満	4.09
		7.8以上 10.8以下	2.76
13以下	19.6 (2.0) 以上 29.4 (3.0) 未満	1.8以上 4.8未満	7.60
		4.8以上 7.8未満	4.00
		7.8以上 10.8以下	2.70
	29.4 (3.0) 以上 39.2 (4.0) 未満	1.8以上 4.8未満	7.60
		4.8以上 7.8未満	4.00
		7.8以上 10.8以下	2.70
	39.2 (4.0) 以上 49.0 (5.0) 未満	1.8以上 4.8未満	7.60
		4.8以上 7.8未満	4.00
		7.8以上 10.8以下	2.70
	49.0 (5.0) 以上 58.8 (6.0) 以下	1.8以上 4.8未満	7.60
		4.8以上 7.8未満	4.00
		7.8以上 10.8以下	2.70

4-3-4 支柱受台設置・撤去工歩掛

支柱支保工において、必要に応じ支柱受台（H形鋼）を設ける場合の歩掛は、次表を標準とする。

表4.4 支柱受台設置・撤去工歩掛 (10m当り)

名称	規格	単位	数量
土木一般世話役		人	0.11
特殊作業員		〃	0.34
普通作業員		〃	0.24
鋼材賃料	H形鋼300型	t	0.93
ラフテレーンクレーン運	油圧伸縮ジブ型・ 排出ガス対策型(2011年規制) 25t吊	日	0.13

- (注) 1. 設置及び撤去の合計であり、構成は、設置56%、撤去44%である。
 2. 鋼材（H形鋼300型）の修理費及び損耗費は、別途計上する。
 3. 支柱、支柱受台を設置する前に現場条件等や地盤の不陸によりコンクリート基礎が必要な場合は、コンクリート基礎設置・撤去費を別途計上する。

5. 仮設材供用日数

仮設材の供用日数は次表を標準とするが、現場条件等により、これにより難しい場合は別途考慮する。

表5.1 仮設材の供用日数(くさび結合支保工) (日/1セット当り)

橋梁形状	セット長 (m)	支保耐力 kN/m ² (t/m ²)					
		19.6 (2.0) 以上29.4 (3.0) 未満	29.4 (3.0) 以上39.2 (4.0) 未満	39.2 (4.0) 以上49.0 (5.0) 未満	49.0 (5.0) 以上58.8 (6.0) 未満	58.8 (6.0) 以上68.6 (7.0) 未満	68.6 (7.0) 以上78.5 (8.0) 以下
スラブ・ ホロー スラブ橋	～70未満	90	100	115	120	130	145
	70以上～130以下	95	110	120	130	145	155
箱桁橋	～70未満	95	110	120	130	140	150
	70以上～130以下	100	115	125	140	150	160

- (注) 1. PC橋は早強セメントを使用した場合の供用日数である。
 2. 上表の供用日数は、仮設材設置・撤去、上部床版施工までの日数であり、壁高欄等の施工日数は考慮していない。なお、壁高欄を施工する際の足場を別途設置する場合は、「第IV編第4章⑨PC橋架設工」側部足場による。

表5.2 仮設材の供用日数(支柱支保工) (日/1セット当り)

橋梁形状	セット長 (m)	支保耐力 kN/m ² (t/m ²)			
		19.6(2.0) 以上 29.4(3.0) 未満	29.4(3.0) 以上 39.2(4.0) 未満	39.2(4.0) 以上 49.0(5.0) 未満	49.0(5.0) 以上 58.8(6.0) 以下
スラ ブ・ ホ ー ス ラ ブ 橋	～70未満	90	100	115	120
	70以上 ～130以下	95	110	120	130
箱 桁 橋	～70未満	95	110	120	130
	70以上 ～130以下	100	115	125	140

- (注) 1. PC橋は、早強セメントを使用した場合の供用日数である。
 2. 上表の供用日数は、仮設材設置・撤去、上部床版施工までの日数であり、壁高欄等の施工日数は考慮していない。なお、壁高欄を施工する際の足場を別途設置する場合は、「第IV編第4章⑨PC橋架設工」側部足場による。

6. 単価表

(1) くさび結合支保設置・撤去工100空³当り単価表

SWB473110

名 称	規 格	単 位	数 量	摘 要
橋りょう世話役		人		表3.2
橋りょう特殊工		〃		〃
普通作業員		〃		〃
ラフテレーンクレーン	油圧伸縮ジブ型・ 排出ガス対策型(2011年規制) 25t吊	日		表3.2 機械賃料
くさび結合支保料	〇〇橋 支保耐力〇kN/m ² (〇t/m ²) 桁 長〇m 支保高さ〇m	〃		表3.3
諸 雑 費		式	1	
計				

(2) 基礎用鋼材設置・撤去10m²当り単価表

SWB473120

名 称	規 格	単 位	数 量	摘 要
土木一般世話役		人		表3.4
特殊作業員		〃		〃
普通作業員		〃		〃
鋼材賃料	鋼矢板II型	t・日		〃
ラフテレーンクレーン	油圧伸縮ジブ型・ 排出ガス対策型(2011年規制) 25t吊	日		表3.4 機械賃料
諸 雑 費		式	1	
計				

(3) 支柱支保設置・撤去工100空³当り単価表

SWB473130

名 称	規 格	単 位	数 量	摘 要
橋りょう世話役		人		表4.1
橋りょう特殊工		〃		〃
普通作業員		〃		〃
ラフテレーンクレーン	油圧伸縮ジブ型・ 排出ガス対策型(2011年規制) 25t吊	日		表4.1 機械賃料
支柱支保仮設材損料	〇〇橋 開口部延長〇m 支保耐力〇kN/m ² (〇t/m ²) 桁 長〇m 支保高さ〇m	〃		表4.2 表4.3
諸 雑 費		式	1	
計				

(4) 支柱受台設置・撤去工10m当り単価表

SWB473140

名 称	規 格	単 位	数 量	摘 要
土木一般世話役		人		表4.4
特殊作業員		〃		〃
普通作業員		〃		〃
鋼材賃料	H形鋼300型	t・日		〃
ラフテレーンクレーン	油圧伸縮ジブ型・ 排出ガス対策型(2011年規制) 25t吊	日		表4.4 機械賃料
諸 雑 費		式	1	
計				

(参考)

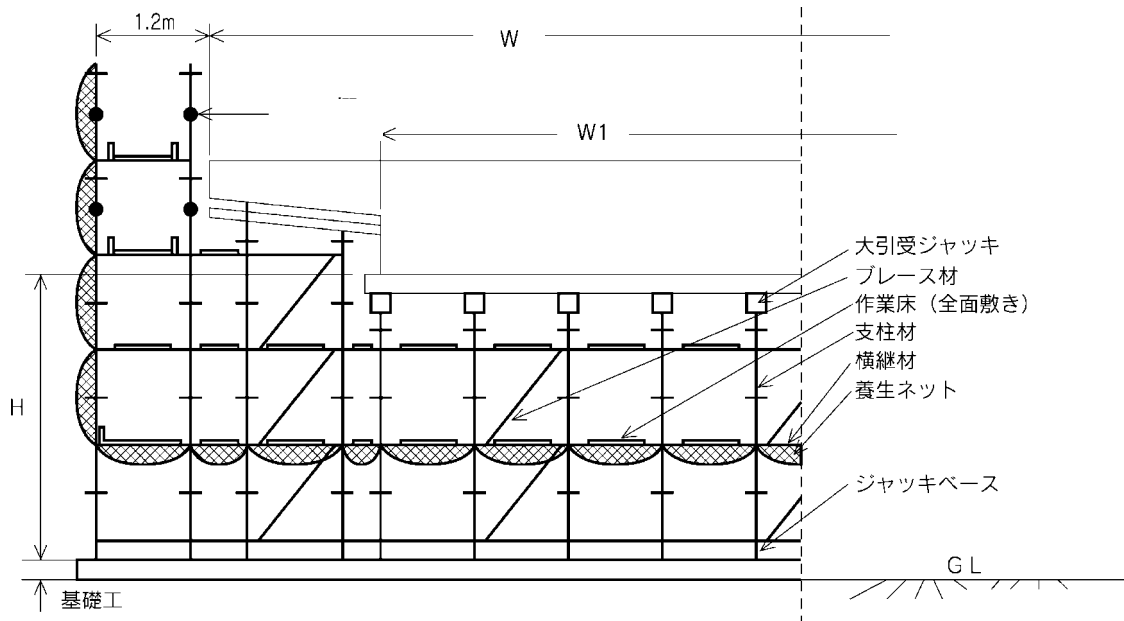

参考図 (くさび結合支保工概念図)

(注) d は、Wに対する平均コンクリート厚であり、中空部、地覆部及び変断面等を考慮し算出する。

なお、dの算定式は、

$$d \text{ (m)} = \text{コンクリート体積 (m}^3\text{)} \div [\text{W (m)} \times \text{桁長 (m)}] \text{ とする。}$$

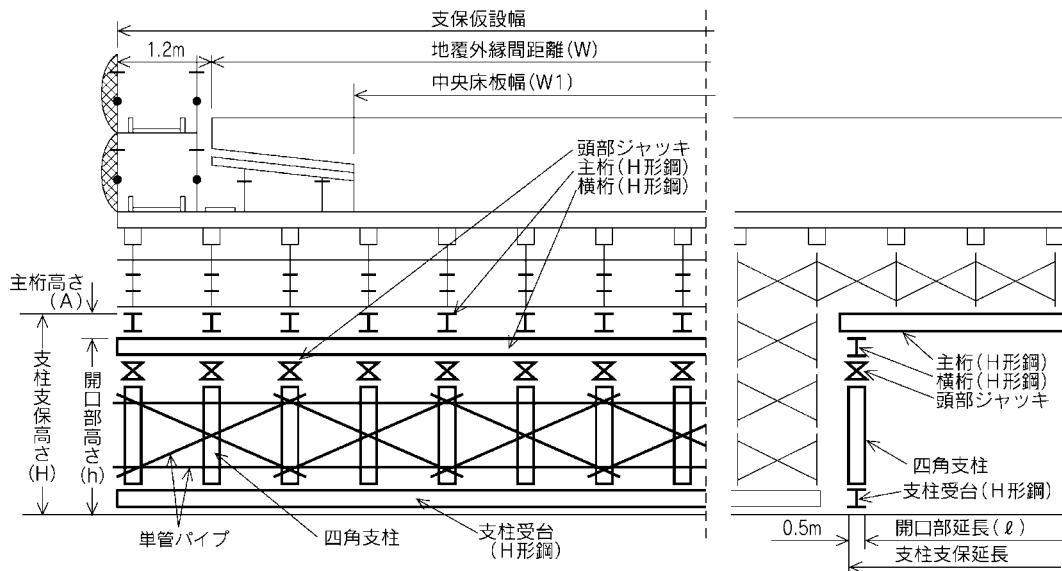

参考図 (支柱支保工概念図(併用式))

(注) d は、Wに対する平均コンクリート厚であり、中空部、地覆部及び変断面等を考慮し算出する。

なお、dの算定式は、

$$d \text{ (m)} = \text{コンクリート体積 (m}^3\text{)} \div [\text{W (m)} \times \text{桁長 (m)}] \text{ とする。}$$

⑭ 伸縮装置工（鋼製）（建地-E）

1. 適用範囲

本資料は、橋梁用鋼製伸縮装置の新設（単独で発注する工事）及び補修に適用する。ただし、鋼床版の上面に直接伸縮装置をボルト固定する構造には適用しない。

また、既製品ジョイント設置の場合、旧ジョイントである鋼フィンガージョイント及び鋼重ね合せジョイント（以下、「鋼フィンガージョイント等」という）のフェースプレート幅は500mm以下とする。

なお、既製品ジョイントから既製品ジョイントへの取替えには適用しない。

2. 既製品ジョイントの定義

本体質量1m当り100kg以下の二次製品で定尺品の鋼製、合金製又はゴム製ジョイントをいう。

3. 本体構造形式

鋼材組立構造で直接輪荷重に耐える鋼製構造であり、形状寸法及び多くの種類があり、便宜的に次のように分類できる。

① 鋼フィンガージョイント（片持式）

フェースプレートが楕形となつてかみ合うように左右から張出している。

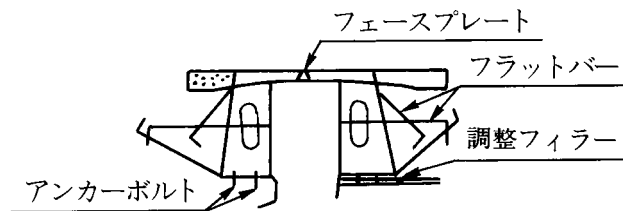

② 鋼フィンガージョイント（支持式）

フェースプレートが楕形となつてかみ合うように架け渡している。

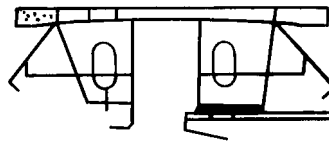

③ 鋼重ね合せジョイント

短形状となつて重ね合せて架け渡している。

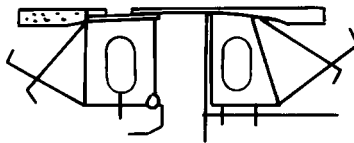

④ 既製品ジョイント

表面が歯型又は楕形となつてかみ合うように左右から張り出している（鋼製、合金製）。
表面がゴム製の板材で覆われている（ゴム製）。

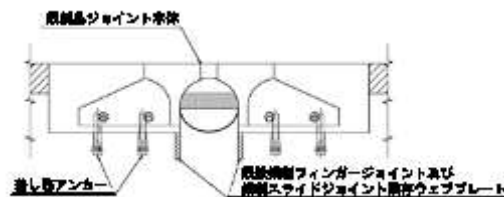

4. 施工概要

施工フローは、下記を標準とする。

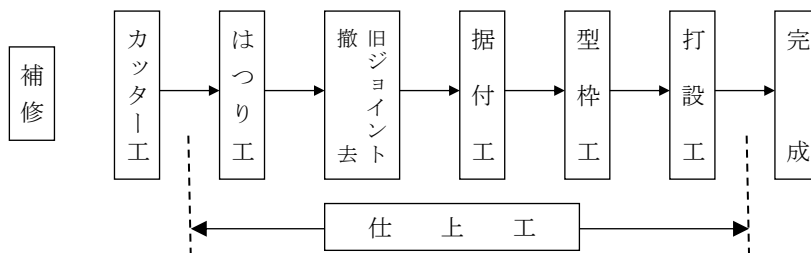

- (注) 1. 新設は、据付工のみを対象とする。
2. 各工程で仕上工が発生する。

図 4-1 施工フロー(鋼フィンガージョイント等)

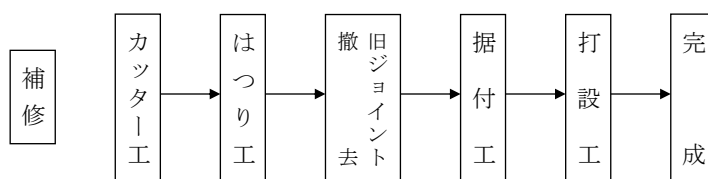

- (注) 各工程における仕上げは、それぞれの歩掛に含む。

図 4-2 施工フロー(既製品ジョイント)

5. 施工歩掛

5-1 新設（鋼フィンガージョイント等）

新設の鋼製伸縮装置設置は、次表を標準とする。既製品ジョイントを設置する場合には適用しない。

表 5.1 設置歩掛

(2 箇所当り)

名称	規格	単位	数量
橋りょう世話役		人	1.0
特殊作業員		〃	4.0
普通作業員		〃	1.0
ラフテレーンクレーン運転	油圧伸縮ジブ型・ 排出ガス対策型(第1次基準値) 16t 吊	日	0.5

- (注) 1. 1日当りの標準施工量は、2箇所とする。
2. 1箇所とは、2車線程度の部材長とする。
3. ラフテレーンクレーン（油圧伸縮ジブ型・排出ガス対策型（第1次基準値）16t吊）は、路面上で作業するものとし、伸縮装置質量が3.0～4.0t程度を標準とする。なお、これにより難しい場合は、別途考慮する。
4. ラフテレーンクレーンは、賃料とする。

5-2 補修

補修の鋼製伸縮装置設置は、次表を標準とする。

また、本歩掛は、1日で補修が完了する急速施工をする場合であり、仮復旧等を伴う作業には適用しない。

(1) 取替工（鋼フィンガージョイント等の設置）

鋼フィンガージョイント等を設置する場合の歩掛は、次表とする。

表 5.2 取替工歩掛 (1m 当り)

名 称	規 格	単 位	数 量
橋 り よ う 世 話 役		人	0.4
特 殊 作 業 員		〃	3.5
普 通 作 業 員		〃	1.4
ラフテレーンクレーン運転	油圧伸縮ジブ型・ 排出ガス対策型（第1次基準値） 16t 吊	日	0.4
諸 雑 費 率		%	18

- (注) 1. 本歩掛は、カッター工、はつり工、旧ジョイント撤去工、据付工、型枠工、打設工等全工程を含む。
 2. ラフテレーンクレーン（油圧伸縮ジブ型・排出ガス対策型（第1次基準値）16t 吊）は、路面上で作業するものとし、伸縮装置質量が2.0t程度を標準とする。なお、これにより難い場合は別途考慮する。
 3. ラフテレーンクレーンは、賃料とする。
 4. 諸雑費は、コンクリートカッター、空気圧縮機、コンクリートブレーカ、ピックハンマ、電気溶接機、ジャッキ、レバブロック等の機械器具損料、また、チゼル、コンクリートパイブレータ、コンクリート仕上コテ、ディスクサンダ、その他設置に必要な雑器具類等の費用及び遊間型枠用材料、切断用ガス、溶接棒、カッターブレード損耗費、燃料費、油脂類費等の費用であり、労務費の合計額に上表の率を乗じた金額を上限として計上する。
 5. 本歩掛は、車道部のみの取替工歩掛のため、地覆、歩道部等については、別途考慮する。
 6. 足場が必要な場合は、仮設足場費用を別途計上する。
 7. コンクリート塊等の積込み・運搬・処分費は、別途計上する。

(2) 取替工（既製品ジョイントの設置）

既製品ジョイントを設置する場合の歩掛は、次表とする。

表 5.3 取替工歩掛 (1m 当り)

名 称	規 格	単 位	数 量
橋 り よ う 世 話 役		人	0.2
特 殊 作 業 員		〃	1.2
普 通 作 業 員		〃	0.5
ト ラ ッ ク 運 転	クレーン装置付 ベーストラック 4t 級 吊能力 2.9t	日	0.2
諸 雑 費 率		%	23

- (注) 1. 本歩掛は、カッター工、はつり工、旧ジョイント撤去工、据付工、打設工等全工程を含む。
 2. トラック[クレーン装置付]（ベーストラック 4t 級 吊能力 2.9t）は、路面上で作業するものとし、伸縮装置質量が0.2～0.3t程度を標準とする。なお、これにより難い場合は別途考慮する。
 3. トラック[クレーン装置付]は、賃料とする。
 4. 諸雑費は、コンクリートカッター、空気圧縮機、コンクリートブレーカ、ピックハンマ、ガス切断機、電気溶接機、高周波発電機等の機械器具損料、また、チゼル、コンクリートパイブレータ、コンクリート仕上コテ、その他設置に必要な雑器具類等の費用及び遊間間詰め用材料、切断用ガス、溶接棒、カッターブレード損耗費、コンクリート養生剤、燃料費、油脂類費等の費用であり、労務費の合計額に上表の率を乗じた金額を上限として計上する。
 5. 本歩掛は、車道部のみの取替工歩掛のため、地覆、歩道部等については、別途考慮する。
 6. 足場が必要な場合は、仮設足場費用を別途計上する。
 7. コンクリート塊等の積込み・運搬・処分費は、別途計上する。

(3) 仕上工 (鋼フィンガージョイント等の場合のみ適用)

鋼フィンガージョイント等を設置する場合の歩掛は、次表とする。既製品ジョイントを設置する場合には適用しない。

表 5.4 仕上工歩掛

(1m 当り)

名 称	規 格	単 位	数 量
橋 り よ う 世 話 役		人	0.2
特 殊 作 業 員		〃	0.2
普 通 作 業 員		〃	0.4
諸 雑 費 率		%	11

(注) 1. 本歩掛は、新旧構造物のすり合せ仕上げ、現場塗装、また、橋台、脚天端上及び足場兼用落下物養生工上に散乱したコンクリート塊等の集結袋詰、後片付け、清掃並びに型枠解体等を含む。

2. 諸雑費は、コンクリート仕上コテ、ディスクサンダ、塗装用ハケ、その他必要な雑器具類等の費用及び塗料、砂、セメント、燃料費、油脂類費等の費用であり、労務費の合計額に上表の率を乗じた金額を上限として計上する。

6. 材料使用量

6-1 伸縮装置

必要数量を計上する。

6-2 コンクリート混合物

コンクリート混合物の使用量は、次式による。

$$\text{使用量} = \text{設計量} \times (1 + K) \cdots \text{式 6.1}$$

K : ロス率

表 6.1 ロス率(K)

種 別	ロ ス 率
コンクリート混合物	+0.06

6-3 打継用接着材

コンクリート混合物の種類を考慮して必要な場合、別途計上する。

6-4 補強鉄筋

補強鉄筋及びコンクリートアンカは、材料費のみ別途計上する。

7. 単価表

- (1) 伸縮装置新設 2箇所当り単価表 (鋼フィンガージョイント等の設置)

SWB473210

名 称	規 格	単 位	数 量	摘 要
橋りょう世話役		人	1.0	表5.1
特殊作業員		〃	4.0	〃
普通作業員		〃	1.0	〃
ラフテレーンクレーン 運 転	油圧伸縮ジブ型・排出ガス対 策型 (第1次基準値) 16t吊	日	0.5	〃 機械賃料
諸 雑 費		式	1	
計				

- (2) 鋼製伸縮装置補修 1m 当り単価表

SWB473220

名 称	規 格	単 位	数 量	摘 要
伸縮装置補修 (取替工)		m	1	(3) 単価表 (4) 単価表
伸縮装置補修 (仕上工)		〃	1	(5) 単価表
諸 雑 費 (まるめ)		式	1	
計				

- (3) 伸縮装置補修 (取替工) 1m 当り単価表 (鋼フィンガージョイント等の設置)

名 称	規 格	単 位	数 量	摘 要
橋りょう世話役		人	0.4	表5.2
特殊作業員		〃	3.5	〃
普通作業員		〃	1.4	〃
伸縮装置材料費		m	1	
ラフテレーンクレーン 運 転	油圧伸縮ジブ型・排出ガス対 策型 (第1次基準値) 16t吊	日	0.4	表5.2 機械賃料
諸 雑 費		式	1	〃
計				

- (4) 伸縮装置補修 (取替工) 1m 当り単価表 (既製品ジョイントの設置)

名 称	規 格	単 位	数 量	摘 要
橋りょう世話役		人	0.2	表5.3
特殊作業員		〃	1.2	〃
普通作業員		〃	0.5	〃
伸縮装置材料費		m	1	
トラック [クレーン装置付] 運 転	ベーストラック4t級 吊能力2.9t	日	0.2	表5.3 機械賃料
諸 雑 費		式	1	〃
計				

- (5) 伸縮装置補修 (仕上工) 1m 当り単価表 (鋼フィンガージョイント等の設置)

名 称	規 格	単 位	数 量	摘 要
橋りょう世話役		人	0.2	表5.4
特殊作業員		〃	0.2	〃
普通作業員		〃	0.4	〃
諸 雑 費		式	1	〃
計				

- (6) 機械運転単価表

機 械 名	規 格	適用単価表	指定事項
トラック [クレーン装置付]	ベーストラック4t級 吊能力 2.9t	機-28	運転労務数量 → 1.00 燃料消費量 → 14 機械賃料数量 → 1.00

⑮ 橋梁排水管設置工 (建地-E)

1. 適用範囲

本資料は、鋼管 (φ100mm～φ200mm)、VP管 (φ100mm～200mm) による各種系統タイプ及び溝部の橋梁排水管を設置する作業に適用し、排水桝設置及び排水管製作は含まない。

1-1 適用できる範囲

1-1-1 コンクリートアンカーボルト設置

(1) 橋梁、シェッドの排水管取付金具を設置するためのコンクリートアンカーボルト穿孔及び設置

1-1-2 排水管設置

(1) 鋼管 (φ100mm～φ200mm)、VP管 (φ100mm～φ200mm) による各種系統タイプ及び溝部における橋梁排水管の設置

2. 施工概要

施工フローは、下記を標準とする。



図 2-1 施工フロー

(注) 本施工パッケージで対応しているのは、二重線部分のみである。

3. 施工パッケージ

3-1 コンクリートアンカーボルト設置 (SCB473310)

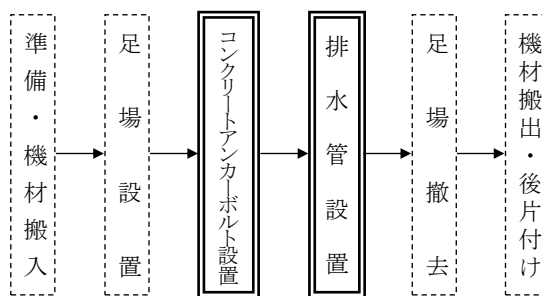
(1) 条件区分

コンクリートアンカーボルト設置における積算条件区分はない。

積算単位は、本とする。

(注) 1. 橋梁、シェッドの排水管取付金具を設置するためのコンクリートアンカーボルト穿孔及び設置の他、電力に関する経費等の費用等、その施工に必要な全ての機械・労務・材料費 (損料等含む) を含む。

2. 足場等が必要な場合は、別途計上する。

(2) 代表機労材規格

下表機労材は、当該施工パッケージで使用されている機労材の代表的な規格である。

表 3.1 コンクリートアンカーボルト設置 代表機労材規格一覧

項目	代表機労材規格		備考
機械	K1	—	
	K2	—	
	K3	—	
労務	R1	特殊作業員	
	R2	普通作業員	
	R3	土木一般世話役	
	R4	—	
材料	Z1	あと施工アンカー 芯棒打込み式 M12	
	Z2	—	
	Z3	—	
	Z4	—	
市場単価	S	—	

3-2 排水管設置 (SCB473320)

(1) 条件区分

条件区分は次表を標準とする。

表 3.2 排水管設置 積算条件区分一覧
(積算単位：m)

管種区分
VP管
鋼管

- (注) 1. 上表は、橋梁、シェットの取付金具、排水管（蛇腹管・エルボ等の排水管付属品の設置も含む）の設置の他、その施工に必要な全ての機械・労務・材料費（損料等含む）を含む。ただし、排水管（材料費）は含まない。
2. 排水管の材料費は別途計上する。
3. 足場等が必要な場合は、別途計上する。
4. 鋼管の端末部に取付けるVP管については、管種区分は鋼管を適用する。

(2) 代表機労材規格

下表機労材は、当該施工パッケージで使用されている機労材の代表的な規格である。

表 3.3 排水管設置 代表機労材規格一覧

項目	代表機労材規格		備考
機械	K1	トラッククレーン [油圧伸縮ジブ型] 4.9t 吊	・賃料 ・鋼管の場合
	K2	—	
	K3	—	
労務	R1	特殊作業員	
	R2	普通作業員	
	R3	土木一般世話役	
	R4	—	
材料	Z1	—	
	Z2	—	
	Z3	—	
	Z4	—	
市場単価	S	—	

3-3 排水管（材料費）

(1) 条件区分

排水管（材料費）における積算条件区分はない。

積算単位は、mとする。

(注) 排水管（材料費）は、排水管（蛇腹管・エルボ等の排水管付属品も含む）、取付金具の材料費を全て含む。

⑩ 歩道橋（側道橋）架設工（建地-D）

1. 適用範囲

本資料は、横断歩道橋、側道橋（架設後、人道用として使用する橋で構造系として本橋〔車道用〕とは独立したもの）の鈹桁、箱桁型式（鋼橋）で移動式クレーン工法、移動式クレーン・ステージング工法による架設に適用する。

2. 施工概要

施工フローは、下記を標準とする。

(1) 横断歩道橋



図2-1 施工フロー

(2) 側道橋

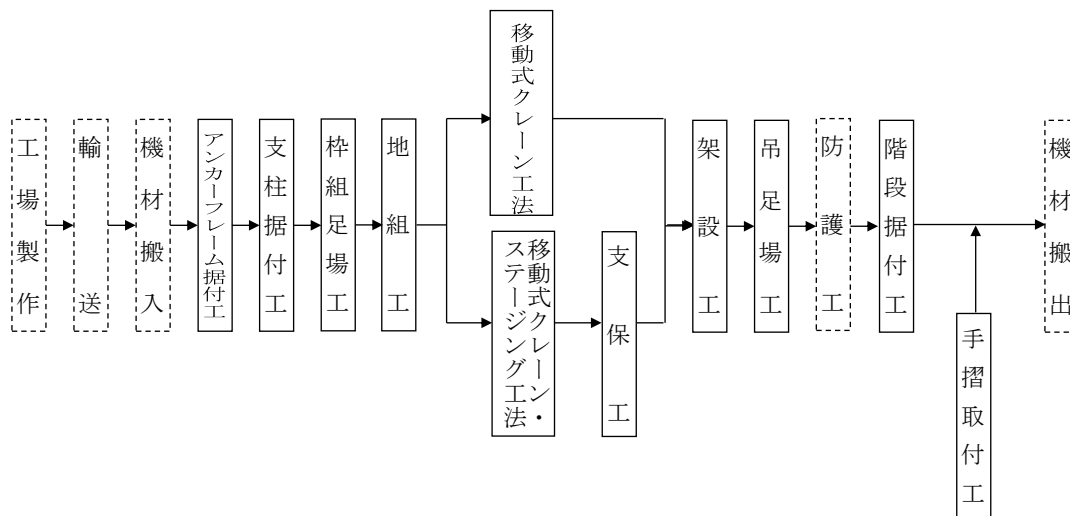
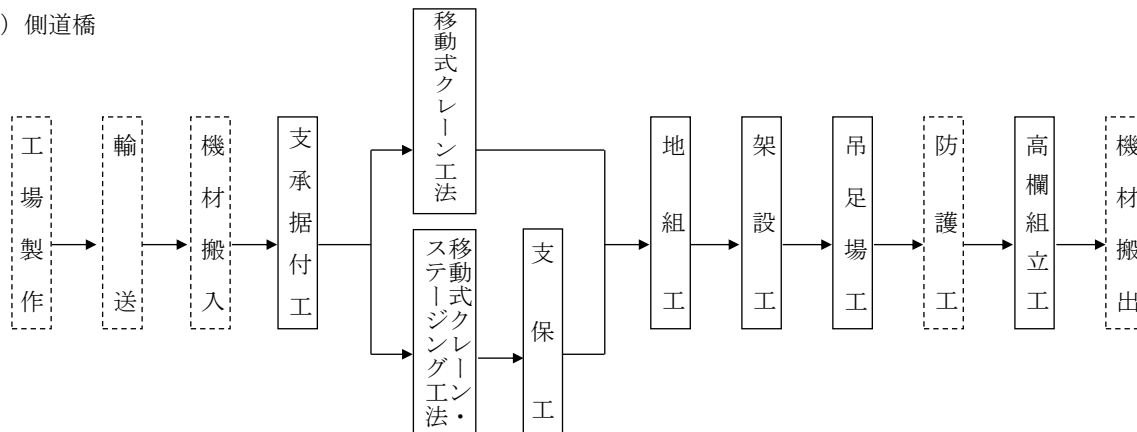

(注) 本歩掛で対応しているのは、実線部分のみである。

図2-2 施工フロー

3. 機種の選定

3-1 横断歩道橋で使用する機械・規格は、次表を標準とする。

表3.1 機種の選定(横断歩道橋)

作業種別	機械名	規格	単位	数量	摘要
アンカーフレーム据付工	トラック	クレーン装置付 ベーストラック4t級 吊能力2.9t	台	1	
ベント設備設置・撤去工	ラフテレーンクレーン	油圧伸縮ジブ型・ 排出ガス対策型(第2次基準値) 25t吊	〃	1	
支柱据付工	ラフテレーンクレーン	油圧伸縮ジブ型・ 排出ガス対策型(第2次基準値) 25t吊	〃	1	
架設工	トラッククレーン	油圧伸縮ジブ型 ○○t吊	〃	1	地組用
	トラッククレーン	油圧伸縮ジブ型 ○○t吊	〃	1	架設用
	トラッククレーン	油圧伸縮ジブ型 ○○t吊	〃	1	階段据付用

- (注) 1. 架設工のトラッククレーンは、現場条件により、規格を選定する。
 2. 架設工のトラッククレーンについて、規格が5t吊以上100t吊未満となる場合は、ラフテレーンクレーン[排出ガス対策型(第2次基準値)]を標準とする。
 3. 現場条件により、上表により難しい場合は、別途選定する。なお、架設工においてはラフテレーンクレーンを別途選定した場合にも本歩掛を適用できる。
 4. トラック(クレーン装置付)、トラッククレーン及びラフテレーンクレーンは、賃料とする。

3-2 側道橋で使用する機械・規格は、次表を標準とする。

表3.2 機種の選定(側道橋)

作業種別	機械名	規格	単位	数量	摘要
ベント設備設置・撤去工	ラフテレーンクレーン	油圧伸縮ジブ型・ 排出ガス対策型(第2次基準値) 25t吊	台	1	
架設工	トラッククレーン	油圧伸縮ジブ型 ○○t吊	〃	1	地組用
	トラッククレーン	油圧伸縮ジブ型 ○○t吊	〃	1	架設用

- (注) 1. 架設工のトラッククレーンは、現場条件により、規格を選定する。
 2. 架設工のトラッククレーンについて、規格が5t吊以上100t吊未満となる場合は、ラフテレーンクレーン[排出ガス対策型(第2次基準値)]を標準とする。
 3. 現場条件により、上表により難しい場合は、別途選定する。なお、架設工においてはラフテレーンクレーンを別途選定した場合にも本歩掛を適用できる。
 4. トラッククレーン及びラフテレーンクレーンは、賃料とする。

4. 施工歩掛

4-1 横断歩道橋

4-1-1 アンカーフレーム据付工

アンカーフレーム据付工の歩掛は、次表を標準とする。

表4.1 日当り施工量・日当り編成人員

日当り施工量 (D _A) (t/日)	編成人員 (人)	諸雑費率 (%)
0.7	橋りょう世話役 1 橋りょう特殊工 1 普通作業員 1	0.1

- (注) 1. アンカーフレームの調整・据付にかかわる費用であり、フォーミングにかかわる鉄筋組立工、コンクリート工は含まない。
 2. 据付けに伴って発生する材料費は、別途計上する。
 3. 諸雑費は、据付工具類等の費用であり労務費の合計額に上表の率を乗じた金額を上限として計上する。

4-1-2 ベント設備設置・撤去工

ベント設備設置・撤去工歩掛は、次表を標準とする。

表4.2 日当り施工量・日当り編成人員

日当り施工量 (D _B) (t/日)	日当り編成人員 (人)	諸雑費率 (%)
4.6	橋りょう世話役 1 橋りょう特殊工 4 普通作業員 1	17

- (注) 1. ベント基礎は、現場状況に応じて別途計上する。
2. 諸雑費は、架設工具損料及び電力に関する経費等の費用であり、労務費の合計額に上表の率を乗じた金額を上限として計上する。

4-1-3 支柱据付工

支柱据付工の歩掛は、次表を標準とする。

表4.3 日当り施工量・日当り編成人員

日当り施工量 (D _P) (t/日)	日当り編成人員 (人)	諸雑費率 (%)
9.3	橋りょう世話役 1 橋りょう特殊工 3	31

- (注) 1. 支柱は、主桁、階段用とし、総質量には、基礎金物、アンカーの質量は含めない。
2. 鋼製支柱を対象とし、作業内容は支柱建込、調整及びアンカーフレームへのボルト締付けとする。
3. 諸雑費は、組立用消耗材、架設工具損料及び電力に関する経費等の費用であり、労務費の合計額に上表の率を乗じた金額を上限として計上する。

4-1-4 足場工

(1) 足場の使用区分

足場は、枠組足場と吊足場で、使用区分は、次表を標準とする。

表4.4 足場の使用区分

種 類	使用区分
枠 組 足 場	横断歩道橋の主桁用支柱・階段用支柱に適用し、支柱1本1箇所（両側）とする。
吊 足 場	側道橋に適用するが、横断歩道橋で防護工を必要とする場合は計上する。

(2) 足場工費

足場工費は、次表を標準とする。

表4.5 足場工費

種 類	単 位	足 場 工 費	摘 要
枠 組 足 場	円/箇所	2.91Y+10,190+219D	(注)
吊 足 場	円	(0.015A+10.95)Y+(218+6D)A	〃

D：足場使用日数（日）＝架設工日数＋床版工日数＋塗装工日数＋4

A：足場面積（m²）＝（全幅員＋1）×必要長さ（m）

全幅員とは、地覆外縁間距離とする。

Y：橋りょう特殊工単価（円/人）

- (注) 1. 吊足場は、架設工・床版工・塗装工に適用する。
2. 足場工費は、設置・撤去の労務費及び足場材にかかわる費用を含む。
3. 吊足場工費は、対象とする足場面積(A)相当の費用である。
4. 枠組足場は、手摺先行型とする。
5. 吊足場において、防護工を必要とする場合は、「第IV編第4章橋梁工③鋼橋架設工」による。
6. 吊足場には、安全ネットを含む。

4-1-5 防護工

「第IV編第4章③鋼橋架設工」の防護工による。

4-1-6 小運搬工

小運搬工は、現地条件、架設条件により、一時仮置きを必要とする場合のみ計上する。

4-1-7 架設工

地組、階段据付、落橋防止装置取付、支取付を含む架設工歩掛は、次表を標準とする。

表4.6 日当り施工量・日当り編成人員

架設質量(W_k) (t)	日当り施工量(D_k) (t/日)	編成人員 (人)	機種・規格	諸雑費率 (%)
25以下	8.3	橋りょう世話役 1 橋りょう特殊工 5	トラッククレーン(地組用) 油圧伸縮ジブ型 ○○t吊 1台 所要日数×0.4 トラッククレーン(架設用) 油圧伸縮ジブ型 ○○t吊 1台 所要日数×0.3 トラッククレーン(階段据付用) 油圧伸縮ジブ型 ○○t吊 1台 所要日数×0.3	21
50以下	8.9			
75以下	9.5			
100以下	10.1			
125以下	10.7			
150以下	11.3			
175以下	11.9			
200以下	12.4			
225以下	13.0			
250以下	13.6			
275以下	14.2			
300以下	14.8			

- (注) 1. 架設工のトラッククレーンについて、規格が5t吊以上100t吊未満となる場合は、ラフテレーンクレーン[排出ガス対策型(第2次基準値)]を標準とする。
2. 地組、架設、階段据付に伴う仮締め、本締め、排水管設置、落橋防止装置、支承の取付け、後片付けを含み、床版工(コンクリート床版)は含まない。
3. 架設の対象質量(W_k)は、架設すべき主桁、副部材、伸縮継手、鋼床版、高欄、階段、スロープ、支承、落橋防止装置の総質量であり、ボルト類の質量は含めない。
4. 摩擦接合用高力ボルト数を必要量計上する(階段用含む)。
5. 地組を行わず、直接架設しながら組立を行う場合のトラッククレーン運転日数は、架設用を所要日数×0.6、階段据付用を所要日数×0.4として計上する。
6. 鋼床版の溶接が必要な場合は、別途計上する。
7. 現場条件によりトラッククレーンにより難しい場合は、ラフテレーンクレーンに変更できる。その際にも本歩掛を適用できる。
8. 諸雑費は、組立用消耗材、ドリフトピン損料、仮締ボルト損料、架設工具損料及び電力に関する経費等の費用であり、労務費の合計額に上表の率を乗じた金額を上限として計上する。

4-1-8 手摺設置工

手摺設置工の歩掛は、次表を標準とする。

表4.7 日当り施工量・日当り編成人員

日当り施工量(D_{HL}) (m/日)	日当り編成人員 (人)	諸雑費率 (%)
110	橋りょう世話役 1 普通作業員 3	0.4

- (注) 1. 両側設置の手摺延長は、総延長とする。また、上下2段等複数段設置する場合は各段の延長の合計とする。
2. 高欄の削孔が必要な場合は、別途考慮する。
3. 諸雑費率は、手摺設置工具類等の費用であり、労務費の合計額に上表の率を乗じた金額を上限として計上する。

4-2 側道橋

4-2-1 ベント設備設置・撤去工

ベント設備設置・撤去工は、「4-1-2 ベント設備設置・撤去工」の歩掛による。

4-2-2 支承据付工

支承はゴム製とし、支承据付工の歩掛は、次表を標準とする。

表4.8 日当り施工量・日当り編成人員

日当り施工量 (D _{GS}) (個/日)	日当り編成人員 (人)	諸雑費率 (%)
4.2	橋りょう世話役 1 橋りょう特殊工 3	0.1 (注)3

- (注) 1. 現場条件により、クレーン等が必要な場合は、クレーン等の運転費を別途計上する。
2. 支承据付材料（無収縮モルタル）は、別途計上する。
3. クレーンを使用する場合は、諸雑費として支承据付工具類等の費用とし、労務費の合計額に上表の率を乗じた金額を上限として計上し、クレーンを使用しない場合は計上しない。
4. 足場が必要な場合は、別途計上する。

4-2-3 架設工

地組を含む架設工の歩掛は、次表を標準とする。

表4.9 日当り施工量・日当り編成人員

日当り施工量 (D _K) (t/日)	日当り編成人員 (人)	機種・規格	諸雑費率 (%)
8.6	橋りょう世話役 1 橋りょう特殊工 5	トラッククレーン（地組用） 油圧伸縮ジブ型〇〇t吊 1台 所要日数×0.5 トラッククレーン（架設用） 油圧伸縮ジブ型〇〇t吊 1台 所要日数×0.5	21

- (注) 1. 架設工のトラッククレーンについて、規格が5t吊以上100t吊未満となる場合は、ラフテレーンクレーン[排出ガス対策型（第2次基準値）]を標準とする。
2. 地組、架設に伴う仮締め、本締め、排水管設置、後片付けを含む。
3. 架設の対象質量（W_K）は、架設すべき主桁、副部材、伸縮継手、鋼床版の総質量であり、支承、ボルト類、高欄の質量は含めない。
4. 落橋防止装置を取付ける場合は、主桁等に取り付ける部材については、架設の対象質量（W_K）に含めるものとする。なお、落橋防止装置の取付歩掛は別途計上する。
5. 鋼床版の溶接作業は含めない。
6. 摩擦接合用高力ボルト数を必要量計上する。
7. 地組を行わず、直接架設しながら組立を行う場合のトラッククレーン運転日数は、架設用を所要日数×1.0として計上する。
8. 諸雑費は、組立用消耗材、ドリフトピン損料、仮締めボルト損料、架設工具損料及び電力に関する経費等の費用であり、労務費の合計額に上表の率を乗じた金額を上限として計上する。

4-2-4 足場工

足場工は、横断歩道橋の「4-1-4 足場工」による。

4-2-5 防護工

「第IV編第4章③鋼橋架設工」の防護工による。

4-2-6 小運搬工

小運搬工は、現場条件、架設条件により、一時仮置きを必要とする場合のみ計上する。

4-2-7 高欄組立工

高欄を主桁架設後に組立てる場合の歩掛は、次表を標準とする。

表4.10 日当り施工量・日当り編成人員

日当り施工量 (D _L) (m/日)	日当り編成人員 (人)	諸雑费率 (%)
44	橋りょう世話役 1 橋りょう特殊工 3	0.3

- (注) 1. 両側設置の高欄延長は、総延長とする。
2. 地覆にかかわる鉄筋組立、コンクリート工は含めない。
3. 諸雑費は、高欄組立工具類の費用であり、労務費の合計額に上表の率を乗じた金額を上限として計上する。

5. 供用日数

ベントの供用日数は、次表を標準とする。これにより難しい場合は、別途考慮する。

表5.1 供用日数

作業種別	設備名	供用日数	摘要
歩道橋	ベント	$(0.7A+C+D) \times 1.5$	地組のある場合
		$(0.6A+C+D) \times 1.5$	地組のない場合
側道橋		$(A+B+C+D) \times 1.5$	

- A：架設日数
B：支承据付日数
C：ベント設備・設置・撤去日数
D：現場内小運搬日数

- (注) 1. 供用日数は、1パーティで各工種毎に供用日数を累加している。供用日数は、大規模工事、工期などから2パーティ、3パーティと日当り編成人員が増す場合など工種により供用日数のラップを考慮して算出する。
2. 供用日数は、小数第1位を切上げし、整数とする。

6. 横断歩道橋側板工（裾隠し板、目隠し板）

6-1 側板取付け

側板取付けの施工歩掛は、次表を標準とする。

表6.1 側板取付け (10m²当り)

名 称	規 格	単 位	数 量
土木一般世話役		人	0.4
特殊作業員		〃	0.7
普通作業員		〃	1.1
諸 雑 費 率		%	2

(注) 1. 諸雑費は、ドリル損料、電気ノコギリ損料、電力に関する経費等の費用であり、労務費の合計額に上表の率を乗じた金額を上限として計上する。

2. 上表の歩掛には、側板等の加工を含む。

6-2 側板取外し

側板取外しの施工歩掛は、次表を標準とする。

表6.2 側板取外し (10m²当り)

名 称	規 格	単 位	数 量
土木一般世話役		人	0.1
普通作業員		〃	0.4

6-3 材料使用量

側板の使用量は、次式による。

$$\text{使用量 (m}^2\text{)} = \text{設計量 (m}^2\text{)} \times (1 + K)$$

K：ロス率（表6.3）

表6.3 ロス率(K)

材 料 名	合 成 樹 脂 板
ロ ス 率	+0.03

7. 内訳書及び単価表

(1) 歩道橋架設工1橋当り内訳書

名 称	規 格	単 位	数 量	摘 要
アンカーフレーム据付工		t		単価表 (3)
ベント設備設置・撤去工		〃		単価表 (4)
支 柱 据 付 工		〃		単価表 (9)
足 場 工 (枠 組 足 場)		箇所		単価表 (11)
足 場 工 (吊 足 場)		m ²		単価表 (12)
防 護 工		〃		
架 設 工		t		単価表 (5)
手 摺 設 置 工		m		単価表 (6)

(2) 側道橋架設工1橋当り内訳書

名 称	規 格	単 位	数 量	摘 要
支 承 据 付 工		個		単価表 (7)
ベント設備設置・撤去工		t		単価表 (4)
架 設 工		〃		単価表 (8)
足 場 工 (吊 足 場)		m ²		単価表 (12)
防 護 工		〃		
高 欄 組 立 工		m		単価表 (10)

(3) アンカーフレーム据付工1t当り単価表 (横断歩道橋)

SWB473400

名 称	規 格	単 位	数 量	摘 要
橋 り よ う 世 話 役		人	1/D _A ×1	表4.1
橋 り よ う 特 殊 工		〃	1/D _A ×1	〃
普 通 作 業 員		〃	1/D _A ×1	〃
ト ラ ッ ク 運 転	クレーン装置付 ペストラック4t級・ 吊能力2.9t	日	1/D _A ×1	表3.1, 表4.1 機械賃料
諸 雑 費		式	1	表4.1
計				

(注) D_A: 日当り施工量 (t/日)

(4) ベント設備設置・撤去工10t当り単価表 (横断歩道橋, 側道橋)

SWB473410

名 称	規 格	単 位	数 量	摘 要
橋 り よ う 世 話 役		人	10/D _B ×1	表4.2
橋 り よ う 特 殊 工		〃	10/D _B ×4	〃
普 通 作 業 員		〃	10/D _B ×1	〃
ベ ン ト 損 料		日		表5.1
ラフテレーンクレーン	油圧伸縮ジブ型・ 排出ガス対策型 (第2次基準値) 25t吊	〃	10/D _B ×1	表3.1, 表4.2 機械賃料
諸 雑 費		式	1	表4.2
計				

(注) D_B: 日当り施工量 (t/日)

(5) 架設工10t当り単価表 (横断歩道橋)

SWB473420

名 称	規 格	単 位	数 量	摘 要
橋 り よ う 世 話 役		人	$10/D_k \times 1$	表4.6
橋 り よ う 特 殊 工		〃	$10/D_k \times 5$	〃
摩 擦 接 合 用 高 力 ボ ル ト		本		階段用含む 必要量計上する
ト ラ ッ ク ク レ ー ン	油圧伸縮ジブ型・ 排出ガス対策型 〇〇t吊	日	$10/D_k \times 0.4$	表3.1, 表4.6 地組用 機械賃料
ト ラ ッ ク ク レ ー ン	油圧伸縮ジブ型・ 排出ガス対策型 〇〇t吊	〃	$10/D_k \times 0.3$	表3.1, 表4.6 架設用 機械賃料
ト ラ ッ ク ク レ ー ン	油圧伸縮ジブ型・ 排出ガス対策型 〇〇t吊	〃	$10/D_k \times 0.3$	表3.1, 表4.6 階段据付用 機械賃料
諸 雑 費		式	1	表4.6
計				

- (注) 1. D_k : 日当り施工量 (t/日)
 2. 地組を行わず架設する場合は, 表4.6の(注)5のとおりとする。
 3. 摩擦接合用高力ボルトの本数は, 10t当りの必要量を計上する。
 4. 架設工のトラッククレーンの規格が5t以上100t吊未満となる場合は, 表4.6 (注)1のとおりとする。

(6) 手摺設置工100m当り単価表 (横断歩道橋)

SWB473530

名 称	規 格	単 位	数 量	摘 要
橋 り よ う 世 話 役		人	$100/D_{HL} \times 1$	表4.7
普 通 作 業 員		〃	$100/D_{HL} \times 3$	〃
諸 雑 費		式	1	〃
計				

(注) D_{HL} : 日当り施工量 (m/日)

(7) 支承据付工1個当り単価表 (側道橋)

名 称	規 格	単 位	数 量	摘 要
橋 り よ う 世 話 役		人	$1/D_{GS} \times 1$	表4.8
橋 り よ う 特 殊 工		〃	$1/D_{GS} \times 3$	〃
支 承 据 付 材 料 (無収縮モルタル)		m^3		必要量計上する
諸 雑 費		式	1	表4.8
計				

(注) D_{GS} : 日当り施工量 (個/日)

(8) 架設工10t当り単価表 (側道橋)

SWB473430

名 称	規 格	単 位	数 量	摘 要
橋 り よ う 世 話 役		人	10/D _k ×1	表4.9
橋 り よ う 特 殊 工		〃	10/D _k ×5	〃
摩 擦 接 合 用 高 力 ボ ル ト		本		必要量計上する
ト ラ ッ ク ク レ ー ン	油圧伸縮ジブ型・ 排出ガス対策型 〇〇t吊	日	10/D _k ×0.5	表3.2, 表4.9 地組用 機械賃料
ト ラ ッ ク ク レ ー ン	油圧伸縮ジブ型・ 排出ガス対策型 〇〇t吊	〃	10/D _k ×0.5	表3.2, 表4.9 架設用 機械賃料
諸 雑 費		式	1	表4.9
計				

(注) 1. D_k: 日当り施工量 (t/日)

2. 地組を行わず架設する場合は, 表4.9の(注)7のとおりとする。

3. 摩擦接合用高力ボルトの本数は, 10t当りの必要量を計上する。

4. 架設工のトラッククレーンの規格が5t以上100t吊未満となる場合は, 表4.9(注)1のとおりとする。

(9) 支柱据付工10t当り単価表 (横断歩道橋)

SWB473450

名 称	規 格	単 位	数 量	摘 要
橋 り よ う 世 話 役		人	10/D _p ×1	表4.3
橋 り よ う 特 殊 工		〃	10/D _p ×3	〃
ラ フ テ レ ー ン ク レ ー ン	油圧伸縮ジブ型・ 排出ガス対策型 (第2次基準値) 25t吊	日	10/D _p ×1	表3.1, 表4.3 機械賃料
諸 雑 費		式	1	表4.3
計				

(注) D_p: 日当り施工量 (t/日)

(10) 高欄組立工100m当り単価表 (側道橋)

SWB473460

名 称	規 格	単 位	数 量	摘 要
橋 り よ う 世 話 役		人	100/D _L ×1	表4.10
橋 り よ う 特 殊 工		〃	100/D _L ×3	〃
諸 雑 費		式	1	〃
計				

(注) D_L: 日当り施工量 (m/日)

(11) 足場工 (手摺先行型枠組足場) 1箇所当り単価表

SWB473510

名 称	規 格	単 位	数 量	摘 要
橋 り よ う 特 殊 工		人		表4.5
足 場 材 損 料		日		〃
諸 雑 費		式	1	
計				

(12) 足場工 (吊足場) 1m²当り単価表

SWB473510

名 称	規 格	単 位	数 量	摘 要
橋 り ょ う 特 殊 工		人		表4.5
足 場 材 損 料		日		〃
諸 雑 費		式	1	
計				

(13) 側板取付け10m²当り単価表

SWB473470

名 称	規 格	単 位	数 量	摘 要
土 木 一 般 世 話 役		人		表 6.1
特 殊 作 業 員		〃		〃
普 通 作 業 員		〃		〃
合 成 樹 脂 板		m ²	10.3	表 6.3 設計量 (m ²) × (1+K)
ボ ル ト ・ ナ ッ ト		組		必要数量計上
諸 雑 費		式	1	表 6.1
計				

(14) 側板取外し10m²当り単価表

SWB473470

名 称	規 格	単 位	数 量	摘 要
土 木 一 般 世 話 役		人		表 6.2
普 通 作 業 員		〃		〃
諸 雑 費		式	1	
計				

(15) 機械運転単価表

名 称	規 格	適 用 単 価 表	指 定 事 項
ト ラ ッ ク	クレーン装置付 ベーストラック 4t 級・ 吊能力 2.9t	機-28	運転労務数量→ 1.00 燃料消費量→ 36 機械賃料数量→ 1.00

⑰ 鋼製橋脚設置工（建地-E）

1. 適用範囲

本資料は、陸上での鋼製橋脚設置工事に適用する。

なお、本資料は、鋼製橋脚のうちT型鋼製橋脚、I型鋼製橋脚、ラケット型鋼製橋脚、門型ラーメン鋼製橋脚に適用する。

2. 施工概要

施工フローは、下記を標準とする。



図2-1 施工フロー

(注)1. 本歩掛で対応しているのは、実線部分のみである。

2. [] コンクリート工，足場・支保工，橋梁塗装工等の関連工種による。

3. 機種を選定

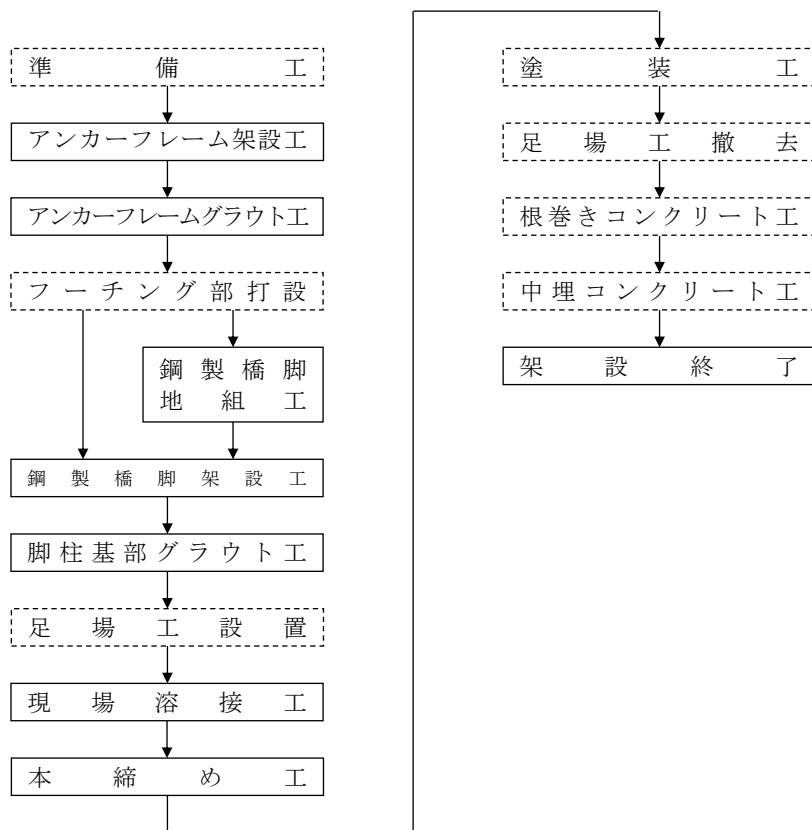
機械・規格は、次表を標準とする。

表 3.1 機種を選定

機 械 名	用 途	規 格	単 位	数 量
移 動 式 ク レ ーン	主クレーン	5t 吊以上 100t 吊未満 ラフテレーンクレーン それ以外 トラッククレーン 油圧伸縮ジブ型 各種	台	1
ラフテレーンクレーン	補助クレーン	油圧伸縮ジブ型・排出ガス 対策型（第1次基準値） 25t 吊	〃	1
ラフテレーンクレーン	建起し用クレーン	油圧伸縮ジブ型・排出ガス 対策型（第1次基準値） 45t 吊	〃	1

- (注)1. 主クレーン、アンカーフレーム架設・鋼製橋脚地組・鋼製橋脚架設に使用し、最大部材質量、作業半径、吊上げ高さなどを勘案し現場条件に適合した機種規格を選定し計上する。
2. 補助クレーンは、アンカーフレーム架台の設置に使用する。
3. 建起し用クレーンは、橋脚柱の架設など建起しを必要とするブロックの架設に主クレーンとともに使用する。
4. 上記のクレーンによる架設が困難な場合は、現場条件に適合した機種規格を計上する。
5. トラッククレーン及びラフテレーンクレーンは、賃料とする。

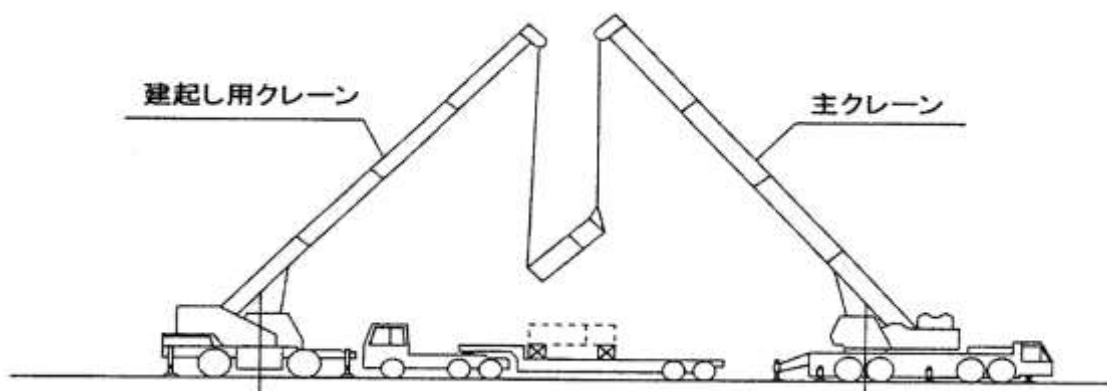

4. アンカーフレーム架設工

アンカーフレーム架設工歩掛は、次表を標準とする。

表 4.1 アンカーフレーム架設工歩掛

所要日数 (日)	編 成 人 員 (人)		諸雑費率 (%)
7A	橋りょう世話役	1	18
	橋りょう特殊工	4	

A：アンカーフレーム架設数（基）

- (注)1. 本歩掛は、アンカーフレーム架設に伴う架設用架台の設置から調整及びアンカーフレーム内グラウト注入を含む。
2. 諸雑費は、アンカーフレーム架設に伴う溶接棒、架設用架台の材料、グラウトポンプ、グラウトミキサ、架設工具の損料、電力に関する経費等の費用であり、労務費の合計額に上表の率を乗じた金額を上限として計上する。
3. グラウト注入材料は、別途計上する。

5. 鋼製橋脚地組工

鋼製橋脚地組工歩掛は、次表を標準とする。

表 5.1 鋼製橋脚地組工歩掛

日当り施工量 D _j (t/日)	編 成 人 員 (人)		諸雑費率 (%)
$D_j = \frac{W}{0.5r}$	橋りょう世話役	1	8
	橋りょう特殊工	5	
	普通作業員	1	

W：鋼製橋脚総地組質量 (t)

r：鋼製橋脚地組連結箇所数 (箇所)

(注)1. 本歩掛は、鋼製橋脚地組に伴う仮締めを含む。

2. 諸雑費は、鋼製橋脚地組に伴う足場 (安全ネット付)、仮締めボルト、ドリフトピン、組立工具損料、電力に関する経費等の費用であり、労務費の合計額に上表の率を乗じた金額を上限として計上する。

3. 鋼製橋脚質量は「鋼道路橋数量集計マニュアル (案)」において鋼製脚の大型材片及び小型材片に分類されている部材の総質量である。

4. 日当り施工量D_jは小数点第2位を四捨五入し、第1位止めとする。

6. 鋼製橋脚架設工

鋼製橋脚架設工歩掛は、次表を標準とする。

表 6.1 鋼製橋脚架設工歩掛

日当り架設質量 D _k (t/日)	編 成 人 員 (人)		諸雑費率 (%)
$D_k = \frac{W}{0.78b + 1.8f}$	橋りょう世話役	1	8
	橋りょう特殊工	5	
	普通作業員	1	

W：鋼製橋脚総架設質量 (t)

b：鋼製橋脚総架設ブロック数 (ブロック)

f：鋼製橋脚数 (脚)

(注)1. 本歩掛は、鋼製橋脚架設に伴う仮締め及び脚柱基部グラウト注入を含む。

2. 諸雑費は、鋼製橋脚架設に伴う部分作業床 (安全ネット付)、仮締めボルト、ドリフトピン、グラウトポンプ、グラウトミキサ、架設工具の損料、電力に関する経費等の費用であり、労務費の合計額に上表の率を乗じた金額を上限として計上する。

3. 鋼製橋脚質量は「鋼道路橋数量集計マニュアル (案)」において鋼製脚の大型材片及び小型材片に分類されている部材の総質量である。

4. 日当り架設質量D_kは小数点第2位を四捨五入し、第1位止めとする。

5. グラウト注入材料は、別途計上する。

6. ベント設備を使用し架設する場合のベント設備設置・撤去歩掛は、「第IV編第4章③鋼橋架設工」により別途計上する。

7. 現場溶接工

現場溶接工歩掛は、次表を標準とする。

表 7.1 現場溶接工歩掛

日当り施工量 Dh (m/日)	編 成 人 員 (人)		諸雑費率 (%)
$Dh = \frac{M \times \alpha \times \beta}{1.03M/10 + 12.6}$ ただし、 $3\beta \leq Dh \leq 10\beta$	橋りょう世話役	1	28
	橋りょう特殊工	8	

M：鋼製橋脚溶接総実延長 (m)

α ：板厚による係数 (付表-1)

β ：溶接ビード仕上げによる影響係数 (付表-2)

(注)1. 橋脚が複数ある場合は、各橋脚毎に溶接実延長を算出する。

付表-1 板厚による係数 (α)

平均板厚 (mm)	20 未満	20 以上 30 未満	30 以上 40 未満	40 以上 50 未満	50 以上 55 未満
α	1.15	1.00	0.85	0.70	0.55
備 考	平均板厚は、下記のとおり加重平均して算出する。 $\text{平均板厚} = \frac{(t1 \times \varnothing1) + (t2 \times \varnothing2) + \dots}{\varnothing1 + \varnothing2 + \dots}$ t_n ：各々の板厚 (mm) \varnothing_n ：各々の板厚に対する延長 (m)				

付表-2 溶接ビード仕上げによる影響係数 (β)

仕上げの程度	β
ビード仕上げ無し	1.00
〃 有り	0.80
備 考	溶接ビード仕上げによる影響係数 (β) は、下記のとおり加重平均して算出する。 $\text{影響係数} (\beta) = \frac{(1.00 \times \varnothing1) + (0.80 \times \varnothing2)}{\varnothing1 + \varnothing2}$ $\varnothing1$ ：ビード仕上げ無しの溶接延長 (m) $\varnothing2$ ：ビード仕上げ有りの溶接延長 (m)

(注)1. 本歩掛は、鋼製橋脚架設に伴う現場溶接工に適用する。

2. 本歩掛は、母材材質がSM400～SM570の場合に適用する。

3. 付表2における「ビード仕上有り」とは、道路橋示方書に示す余盛り高さ以上に平滑に仕上げる場合を示す。

4. 諸雑費は、現場溶接工に伴う部分作業床 (安全ネット付)、仮締めボルト、ドリフトピン、空圧圧縮機、整流器、電気溶接機・CO₂自動溶接装置・溶接棒乾燥機損料、溶接棒、溶接ワイヤ、CO₂ガス、防風設備、電力に関する経費等の費用であり、労務費の合計額に上表の率を乗じた金額を上限として計上する。

5. 日当り施工量Dhは小数点第2位を四捨五入し、第1位止めとする。

8. 本締め工

本締め工歩掛は、次表を標準とする。

表 8.1 本締め工歩掛

日当り作業量 D b (本/日)	編 成 人 員 (人)		諸雑費率 (%)
$D b = \frac{T}{(0.03 \cdot T + 188) \times 0.01}$ ただし、 上限を 1,950 本とする。	橋りょう世話役	1	13
	橋りょう特殊工	5	
	普通作業員	1	

T : トルシアボルト総本数 (本)

- (注) 1. 本歩掛は、鋼製橋脚架設に伴う本締め工に適用する。
 2. 諸雑費は、本締め工に伴う部分作業床 (安全ネット付)、仮締めボルト、ドリフトピン、架設工具損料及び電力に関する経費等の費用であり、労務費の合計額に上表の率を乗じた金額を上限として計上する。
 3. 日当り作業量 D b は、整数第 1 位を四捨五入し、第 2 位までとする。

9. 足場工

足場は、脚柱部に枠組足場を柱 1 本 1 箇所 (両側) に計上するものとし、足場設置・撤去歩掛は、「第 II 編 第 5 章⑦-1 足場工」による。

なお、現場において橋脚全面塗装を行う場合等で、全面に足場が必要な場合は別途計上する。

10. クレーンの運転日数

クレーンの運転日数は、次表を標準とする。

表 10.1 クレーンの運転日数

機 械 名	クレーンの運転日数	
移 動 式 ク レ ー ン	主	運転日数 A+B+C
ラフテレーンクレーン	補助	運転日数 A×2
	建起し	運転日数 C×s

A : アンカーフレーム架設数 (基)

B : 鋼製橋脚地組日数

$$B = 0.5 \times \text{連結箇所数 (r)}$$

C : 鋼製橋脚架設日数

$$C = 0.78 \times \text{総架設ブロック数 (b)}$$

s : 使用比率

$$s = \text{建起し必要ブロック数/総架設ブロック数 (b)}$$

(注) 1. 移動式クレーン (トラッククレーン及びラフテレーンクレーン) は、賃料とする。

2. クレーンの運転日数は、小数点第 1 位を四捨五入し、整数止めとする。

11. 内訳書及び単価表

(1) アンカーフレーム架設工 1 基当り単価表

SWB474110

名 称	規 格	単 位	数 量	摘 要
橋りょう世話役		人	7×1	表4.1
橋りょう特殊工		〃	7×4	〃
グラウト注入材料	膨張モルタル	m ³		必要量計上
諸 雑 費		式	1	表4.1
計				

(2) 鋼製橋脚地組工, 鋼製橋脚地組質量 10t 当り単価表

SWB474120

名 称	規 格	単 位	数 量	摘 要
橋りょう世話役		人	(10/Dj)×1	表5.1
橋りょう特殊工		〃	(10/Dj)×5	〃
普通作業員		〃	(10/Dj)×1	〃
諸 雑 費		式	1	〃
計				

(注) Dj : 日当り施工量 (t/日)

(3) 鋼製橋脚架設工, 鋼製橋脚架設質量 10t 当り単価表

SWB474130

名 称	規 格	単 位	数 量	摘 要
橋りょう世話役		人	(10/Dk)×1	表6.1
橋りょう特殊工		〃	(10/Dk)×5	〃
普通作業員		〃	(10/Dk)×1	〃
グラウト注入材料	膨張モルタル	m ³		必要量計上
グラウト注入材料	無収縮モルタル	m ³		〃
諸 雑 費		式	1	表6.1
計				

(注) Dk : 日当り架設質量 (t/日)

(4) 現場溶接工, 鋼製橋脚溶接実延長 10m 当り単価表

SWB474140

名 称	規 格	単 位	数 量	摘 要
橋りょう世話役		人	(10/Dh)×1	表7.1
橋りょう特殊工		〃	(10/Dh)×8	〃
諸 雑 費		式	1	〃
計				

(注) Dh : 日当り施工量 (m/日)

(5) 本締め工, トルシアボルト 100 本当り単価表

SWB472150

名 称	規 格	単 位	数 量	摘 要
橋りょう世話役		人	(100/Db)×1	表8.1
橋りょう特殊工		〃	(100/Db)×5	〃
普通作業員		〃	(100/Db)×1	〃
トルシアボルト		本	100	
諸 雑 費		式	1	表8.1
計				

(注) Db : 日当り作業量 (本/日)

(6) アンカーフレーム架設クレーン運転費 1式当り単価表

SWB474160

名 称	規 格	単 位	数 量	摘 要
主 ク レ ー ン 賃 料	移動式クレーン 油圧伸縮ジブ型 各種	日		表10.1, 機械賃料
補 助 ク レ ー ン 賃 料	ラフテレーンクレーン 油圧伸縮ジブ型・排出ガス対策 型 (第1次基準値) 25t吊	〃		〃 機械賃料
諸 雑 費		式	1	
計				

(7) 鋼製橋脚地組クレーン運転費 1式当り単価表

SWB474170

名 称	規 格	単 位	数 量	摘 要
主 ク レ ー ン 賃 料	移動式クレーン 油圧伸縮ジブ型 各種	日		表10.1, 機械賃料
諸 雑 費		式	1	
計				

(8) 鋼製橋脚架設クレーン運転費 (賃料) 1式当り単価表

SWB474180

名 称	規 格	単 位	数 量	摘 要
主 ク レ ー ン 賃 料	移動式クレーン 油圧伸縮ジブ型 各種	日		表10.1, 機械賃料
建 起 し 用 ク レ ー ン 賃 料	ラフテレーンクレーン 油圧伸縮ジブ型・排出ガス対策 型 (第1次基準値) 45t吊	〃		必要により計上 表10.1, 機械賃料
諸 雑 費		式	1	
計				

⑱ プレテンション桁（県－E）

1. 桁購入

設計単価の決定については、「第I編第2章①直接工事費 1.材料費」による。

2. その他

- (1) 横組工は「第IV編第4章⑨P C橋架設工」を参照のこと。

⑱ 橋台・橋脚工（建地-E）

⑱-1 橋台・橋脚工（1）（構造物単位）

1. 適用範囲

本資料は、橋台及び橋脚の施工に適用する。なお、以下の適用を外れる橋台・橋脚については、「第IV編第4章橋梁工⑱-2橋台・橋脚工（2）」を適用する。

1-1 適用できる範囲

- (1) 構造物高さ5m以上25m未満のT形橋脚（躯体が円形及び小判型含む）の場合
 - (2) 構造物高さ5m以上20m未満の壁式橋脚（躯体が小判型含む）の場合
 - (3) 構造物高さ12m未満かつ翼壁厚0.4m以上0.6m以下の逆T式橋台の場合
- なお、橋台パラペットを後施工する場合、構造物高さに後施工分は含まない。

1-2 適用できない範囲

- (1) 同一構造物で、フーチングと躯体のコンクリート強度が異なる場合。
- (2) フーチングのみの工事、又は躯体のみの工事の場合。
- (3) 化粧型枠を使用する場合
- (4) 手摺先行型枠組足場以外の足場を使用する場合

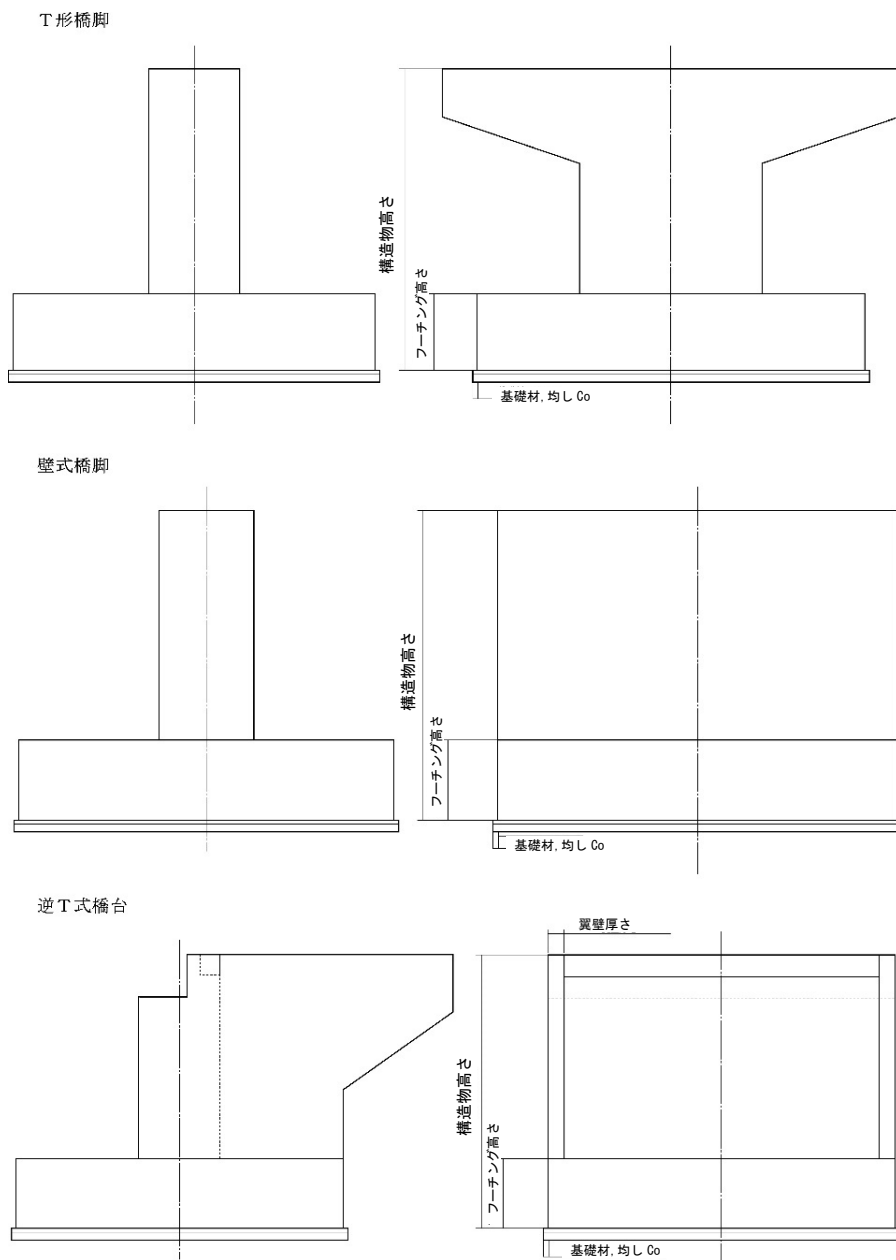

2. 施工概要

施工フローは、下記を標準とする。

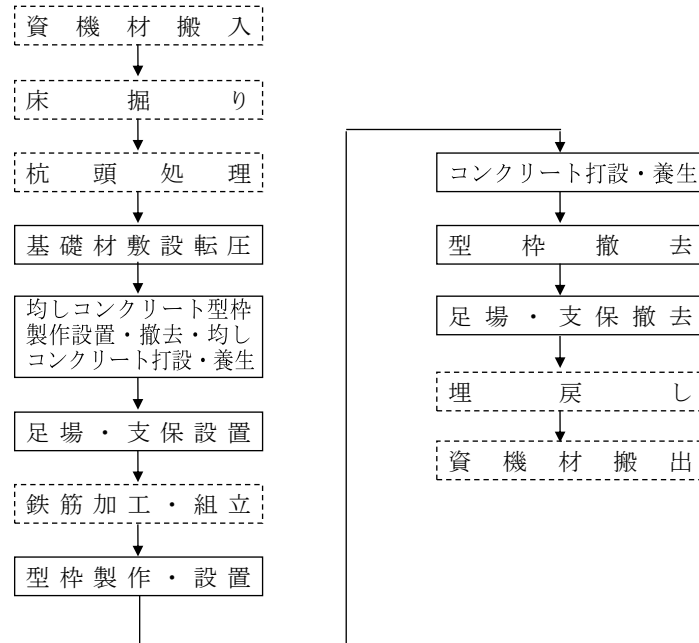

(注) 本歩掛で対応しているものは実線部分のみである。

図2-1 施工フロー

3. 施工歩掛

3-1 橋台・橋脚工

3-1-1 機種を選定

機械・規格の選定は、次表を標準とする。

表3.1 機種を選定

機 械 名	規 格
コンクリートポンプ車	トラック架装・ブーム式 圧送能力90~110m ³ /h

(注) 1. 上表の機種規格を標準とするが、現場条件により上表により難しい場合は、別途考慮する。
2. コンクリートポンプ車圧送コンクリートの標準範囲は、「第II編第4章①コンクリート工」による。

3-1-2 施工歩掛表適用図

施工歩掛における歩掛表の適用範囲は、次図のとおりとする。



図3-1 T形橋脚歩掛表適用範囲

- (注) 1. 本図は以上未満表示である。
2. 本歩掛は、基礎形式（直接基礎、杭基礎）にかかわらず適用できる。

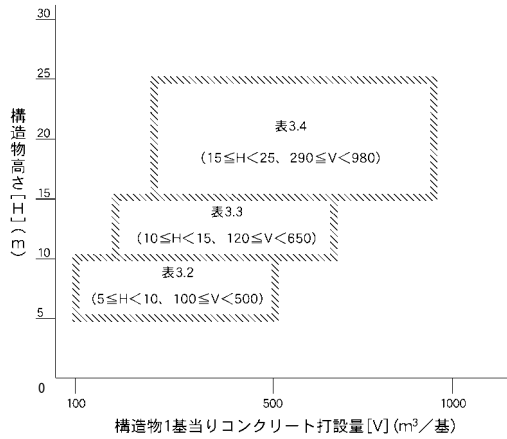

図3-2 壁式橋脚歩掛表適用範囲

- (注) 1. 本図は以上未満表示である。
2. 本歩掛は、基礎形式（直接基礎、杭基礎）にかかわらず適用できる。

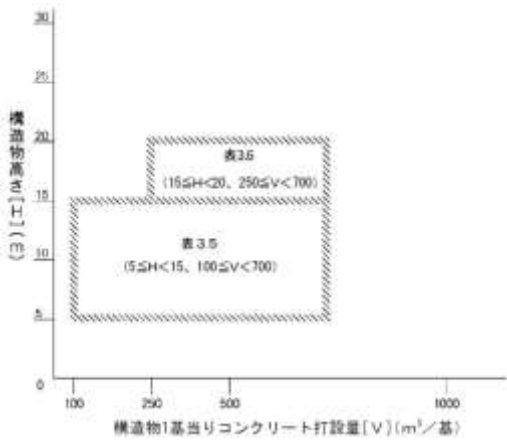

図3-3 逆T式橋台歩掛表適用範囲

- (注) 1. 本図は以上未満表示である。
2. 本歩掛は、基礎形式（直接基礎、杭基礎）にかかわらず適用できる。
3. 本歩掛は、翼壁厚0.4m以上0.6m以下の逆T式橋台に適用する。

3-1-3 T形橋脚歩掛

T形橋脚における施工歩掛は、次表を標準とする。

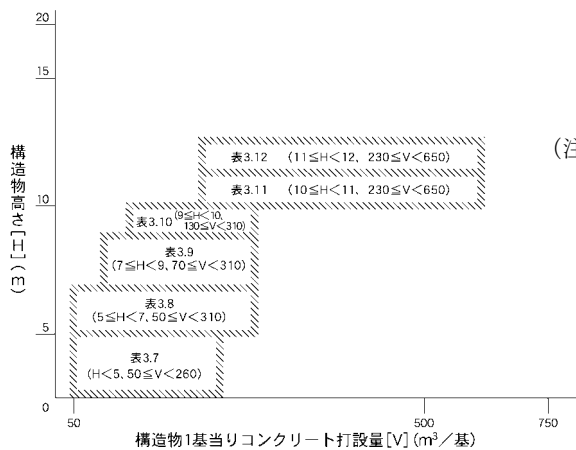
表3.2 T形橋脚施工歩掛(構造物高さ5m以上10m未満の場合) (コンクリート10m³当り)

コンクリート打設量 (m ³ /基)		単位	100m ³ 以上 300m ³ 未満	300m ³ 以上 500m ³ 未満
名称				
土木一般世話役		人	0.6	0.5
特殊作業員		〃	0.2	
型わく工		〃	1.8	1.3
とび工		〃	0.6	0.5
普通作業員		〃	1.6	1.3
コンクリート		m ³	10.2	
コンクリートポンプ車運転		日	0.06	
雑工種	基礎材敷設転圧	%	2	2
	均しコンクリート打設	〃	4	5
諸	雑費率	〃	26	27

表3.3 T形橋脚施工歩掛(構造物高さ10m以上15m未満の場合) (コンクリート10m³当り)

コンクリート打設量 (m ³ /基)		単位	120m ³ 以上 220m ³ 未満	220m ³ 以上 440m ³ 未満	440m ³ 以上 650m ³ 未満
名称					
土木一般世話役		人	0.7	0.6	0.4
特殊作業員		〃	0.2		
型わく工		〃	2.0	1.5	1.0
とび工		〃	0.9	0.7	0.6
普通作業員		〃	1.9	1.4	1.1
コンクリート		m ³	10.2		
コンクリートポンプ車運転		日	0.06		
雑工種	基礎材敷設転圧	%	2	2	2
	均しコンクリート打設	〃	3	4	5
諸	雑費率	〃	26	28	33

表3.4 T形橋脚施工歩掛(構造物高さ15m以上25m未満の場合) (コンクリート10m³当り)

コンクリート打設量 (m ³ /基)		単位	290m ³ 以上 910m ³ 未満	910m ³ 以上 980m ³ 未満
名称				
土木一般世話役		人	0.6	0.5
特殊作業員		〃	0.2	
型わく工		〃	1.5	1.3
とび工		〃	0.8	0.9
普通作業員		〃	1.6	1.3
コンクリート		m ³	10.2	
コンクリートポンプ車運転		日	0.06	
雑工種	基礎材敷設転圧	%	1	1
	均しコンクリート打設	〃	2	3
諸	雑費率	〃	29	28

- (注) 1. 上表の労務歩掛は、型枠（R付、支承・箱抜き部の型枠含む）製作・設置・撤去、足場（支保）設置・撤去、コンクリート打設・養生等を含むものである。
ただし、支承・箱抜き部の型枠の材料費は、別途計上する。
2. 本歩掛は、基礎形式（直接基礎、杭基礎）にかかわらず適用できる。
3. コンクリートの材料ロス率は、+0.02として上表に含まれている。
4. 雑工種・諸雑費は、労務費と機械損料及び運転経費の合計額に上表の率を乗じた金額を上限として計上する。
なお、雑工種及び諸雑費に含まれる内容は、付表-1のとおりである。
5. 養生は、養生材の被覆、散水養生、被覆養生程度のものであり、給熱養生等の特別な養生が必要な場合は、上表諸雑费率より、2.0%を減ずるものとし、養生費を、「第II編第4章①コンクリート工」により別途計上する。
6. 基礎材の敷均し厚は、20cmまでを標準としており、これにより難しい場合は別途計上する。
7. コンクリートポンプ車配管打設で施工する場合で圧送管組立・撤去が必要な場合は、「第II編第4章①コンクリート工」により、別途計上するものとする。
なお、コンクリート1日当り打設量は、110m³を標準とする。
8. 本歩掛には、コンクリートポンプ車打設時のホースの筒先作業等を行う機械付補助労務を含む。
9. 本歩掛には、型枠施工時のはく離剤及びケレン作業を含む。

付表-1 雑工種及び諸雑費に含まれる内容

項目		労務費	機械運転経費	雑機械器具損料	材料費
雑工種	基礎 砕石	敷設・転圧労務	材料投入敷均し機械 締固め機械	—	砕石材料
	均しコンクリート関係	打設・養生・ 型枠製作・設置・ 撤去労務	打設機械 電力に関する経費	コンクリートパイプレータ、 工事用水中モータポンプ、 バケツ等	コンクリート、 養生材、 均し型枠材料等
諸雑費	コンクリート関係	—	電力に関する経費	コンクリートパイプレータ、 工事用水中モータポンプ等	養生マット、 養生シート等
	型枠 関係	—	持上げ（下げ）機械 電力に関する経費	電気ドリル、 電気ノコギリ、 雑工具等	型枠材料、 組立支持材、 はく離剤等
	足場 関係	—	持上げ（下げ）機械	雑工具等	足場工仮設材、 安全ネット等
	支保 関係	—	持上げ（下げ）機械	〃	支保工仮設材、 安全ネット等

3-1-4 壁式橋脚歩掛

壁式橋脚における施工歩掛は、次表を標準とする。

表3.5 壁式橋脚施工歩掛(構造物高さ5m以上15m未満の場合) (コンクリート10m³当り)

コンクリート打設量 (m ³ /基)		単位	100m ³ 以上 280m ³ 未満	280m ³ 以上 700m ³ 未満	
名称					
土	木	一般世話役	人	0.6	0.5
特	殊	作業員	〃	0.2	
型	わ	く工	〃	1.8	1.4
と	び	工	〃	0.5	0.3
普	通	作業員	〃	1.6	1.2
コン		ク	リ	ー	ト
			m ³	10.2	
コン		ク	リ	ー	ト
			日	0.06	
雑 工 種	基	礎	材	敷	設
	均	し	コン	ク	リ
			%	2	3
			〃	4	7
諸		雑	費	率	〃
			〃	29	24

表3.6 壁式橋脚施工歩掛(構造物高さ15m以上20m未満の場合) (コンクリート10m³当り)

コンクリート打設量 (m ³ /基)		単位	250m ³ 以上 520m ³ 未満	520m ³ 以上 700m ³ 未満	
名称					
土	木	一般世話役	人	0.5	0.4
特	殊	作業員	〃	0.2	
型	わ	く工	〃	1.6	1.1
と	び	工	〃	0.4	0.3
普	通	作業員	〃	1.5	1.0
コン		ク	リ	ー	ト
			m ³	10.2	
コン		ク	リ	ー	ト
			日	0.06	
雑 工 種	基	礎	材	敷	設
	均	し	コン	ク	リ
			%	1	1
			〃	7	8
諸		雑	費	率	〃
			〃	27	33

(注) 1. 上表の労務歩掛は、型枠 (R付、支承・箱抜き部の型枠含む) 製作・設置・撤去、足場 (支保) 設置・撤去、コンクリート打設・養生等を含むものである。

ただし、支承・箱抜き部の型枠の材料費は、別途計上する。

2. 本歩掛は、基礎形式 (直接基礎、杭基礎) にかかわらず適用できる。

3. コンクリートの材料ロス率は、+0.02として上表に含まれている。

4. 雑工種・諸雑費は、労務費と機械損料及び運転経費の合計額に上表の率を乗じた金額を上限として計上する。

なお、雑工種及び諸雑費に含まれる内容は、付表-1のとおりである。

5. 養生は、養生材の被覆、散水養生、被覆養生程度のものであり、給熱養生等の特別な養生が必要な場合は、上表諸雑費率より、2.0%を減ずるものとし、養生費を、「第II編第4章①コンクリート工」により別途計上する。

6. 基礎材の敷均し厚は、20cmまでを標準としており、これにより難しい場合は別途計上する。

7. コンクリートポンプ車配管打設で施工する場合で圧送管組立・撤去が必要な場合は、「第II編第4章①コンクリート工」により、別途計上するものとする。

なお、コンクリート1日当り打設量は、110m³を標準とする。

8. 本歩掛には、コンクリートポンプ車打設時のホースの筒先作業等を行う機械付補助労務を含む。

9. 本歩掛には、型枠施工時のはく離剤及びケレン作業を含む。

付表-1 雑工種及び諸雑費に含まれる内容

項 目		労 務 費	機 械 運 転 経 費	雑機械器具損料	材 料 費
雑 工 種	基 礎 砕 石	敷設・転圧労務	材料投入敷均し機械 締固め機械	—	砕石材料
	均しコンクリート関係	打設・養生・ 型枠製作・設置・ 撤去労務	打設機械 電力に関する経費	コンクリートパイプレータ, 工事用水中モータポンプ, バケツ等	コンクリート, 養生材, 均し型枠材料等
諸 雑 費	コンクリート関係	—	電力に関する経費	コンクリートパイプレータ, 工事用水中モータポンプ等	養生マット, 養生シート等
	型 枠 関 係	—	持上げ(下げ) 機械 電力に関する経費	電気ドリル, 電気ノコギリ, 雑工具等	型枠材料, 組立支持材, はく離剤等
	足 場 関 係	—	持上げ(下げ) 機械	雑工具等	足場工仮設材, 安全ネット等
	支 保 関 係	—	持上げ(下げ) 機械	〃	支保工仮設材, 安全ネット等

3-1-5 逆T式橋台歩掛

逆T式橋台における施工歩掛は、次表を標準とする。

表3.7 逆T式橋台施工歩掛(構造物高さ5m未満, 翼壁厚0.4m以上0.6m以下の場合)
(コンクリート10m³当り)

コンクリート打設量 (m ³ /基)		50m ³ 以上 140m ³ 未満	140m ³ 以上 260m ³ 未満
名称	単位		
土木一般世話役	人	0.6	0.5
特殊作業員	〃	0.2	
型わく工	〃	2.2	1.7
とび工	〃	0.5	0.3
普通作業員	〃	1.9	1.5
コンクリート	m ³	10.2	
コンクリートポンプ車運転	日	0.06	
雑工種	基礎材敷設転圧	4	4
	均しコンクリート打設	7	8
諸雑費率	〃	25	26

表3.8 逆T式橋台施工歩掛(構造物高さ5m以上7m未満, 翼壁厚0.4m以上0.6m以下の場合)
(コンクリート10m³当り)

コンクリート打設量 (m ³ /基)		50m ³ 以上 90m ³ 未満	90m ³ 以上 160m ³ 未満	160m ³ 以上 310m ³ 未満
名称	単位			
土木一般世話役	人	1.0	0.7	0.6
特殊作業員	〃	0.2		
型わく工	〃	3.3	2.6	2.0
とび工	〃	0.8	0.6	0.4
普通作業員	〃	2.7	2.2	1.7
コンクリート	m ³	10.2		
コンクリートポンプ車運転	日	0.06 (0.06)		
雑工種	基礎材敷設転圧	1	2	2
	均しコンクリート打設	5	5	6
諸雑費率	〃	19	20	21

表3.9 逆T式橋台施工歩掛(構造物高さ7m以上9m未満, 翼壁厚0.4m以上0.6m以下の場合)
(コンクリート10m³当り)

コンクリート打設量 (m ³ /基)		70m ³ 以上 110m ³ 未満	110m ³ 以上 210m ³ 未満	210m ³ 以上 310m ³ 未満
名称	単位			
土木一般世話役	人	1.0	0.7	0.6
特殊作業員	〃	0.2		
型わく工	〃	2.6	2.3	1.8
とび工	〃	1.3	0.8	0.5
普通作業員	〃	2.5	2.0	1.6
コンクリート	m ³	10.2		
コンクリートポンプ車運転	日	0.06		
雑工種	基礎材敷設転圧	1	2	3
	均しコンクリート打設	3	5	7
諸雑費率	〃	27	27	29

表3.10 逆T式橋台施工歩掛(構造物高さ9m以上10m未満, 翼壁厚0.4m以上0.6m以下の場合)
(コンクリート10m³当り)

コンクリート打設量 (m ³ /基)		単位	130m ³ 以上 280m ³ 未満	280m ³ 以上 310m ³ 未満
名称				
土 木 一 般 世 話 役	人		0.6	0.6
特 殊 作 業 員	〃		0.2	
型 わ く 工	〃		2.4	1.8
と び 工	〃		0.7	0.5
普 通 作 業 員	〃		2.1	1.6
コ ン ク リ ー ト	m ³		10.2	
コンクリートポンプ車運転	日		0.06	
雑 工 種	基礎材敷設転圧	%	1	2
	均しコンクリート打設	〃	5	5
諸 雑 費 率	〃		26	30

表3.11 逆T式橋台施工歩掛(構造物高さ10m以上11m未満, 翼壁厚0.4m以上0.6m以下の場合)
(コンクリート10m³当り)

コンクリート打設量 (m ³ /基)		単位	230m ³ 以上 370m ³ 未満	370m ³ 以上 650m ³ 未満
名称				
土 木 一 般 世 話 役	人		0.6	0.5
特 殊 作 業 員	〃		0.2	
型 わ く 工	〃		2.2	1.6
と び 工	〃		0.7	0.5
普 通 作 業 員	〃		1.9	1.5
コ ン ク リ ー ト	m ³		10.2	
コンクリートポンプ車運転	日		0.06	
雑 工 種	基礎材敷設転圧	%	1	2
	均しコンクリート打設	〃	4	5
諸 雑 費 率	〃		28	27

表3.12 逆T式橋台施工歩掛(構造物高さ11m以上12m未満, 翼壁厚0.4m以上0.6m以下の場合)
(コンクリート10m³当り)

コンクリート打設量 (m ³ /基)		単位	230m ³ 以上 320m ³ 未満	320m ³ 以上 560m ³ 未満	560m ³ 以上 650m ³ 未満
名称					
土 木 一 般 世 話 役	人		0.7	0.6	0.5
特 殊 作 業 員	〃		0.2		
型 わ く 工	〃		2.4	1.8	1.3
と び 工	〃		0.8	0.5	0.3
普 通 作 業 員	〃		2.1	1.7	1.3
コ ン ク リ ー ト	m ³		10.2		
コンクリートポンプ車運転	日		0.06		
雑 工 種	基礎材敷設転圧	%	2	2	3
	均しコンクリート打設	〃	4	3	3
諸 雑 費 率	〃		28	27	29

- (注) 1. 上表の労務歩掛は、型枠（R付、支承・箱抜き部の型枠含む）製作・設置・撤去、足場（支保）設置・撤去、コンクリート打設・養生等を含むものである。
ただし、支承・箱抜き部の型枠の材料費は、別途計上する。
2. 本歩掛は、基礎形式（直接基礎、杭基礎）にかかわらず適用できる。
3. コンクリートの材料ロス率は、+0.02として上表に含まれている。
4. 雑工種・諸雑費は、労務費と機械損料及び運転経費の合計額に上表の率を乗じた金額を上限として計上する。
なお、雑工種及び諸雑費に含まれる内容は、付表-1のとおりである。
5. 養生は、養生材の被覆、散水養生、被覆養生程度のものであり、給熱養生等の特別な養生が必要な場合は、上表諸雑費率より、2.0%を減ずるものとし、養生費を、「第Ⅱ編第4章①コンクリート工」により別途計上する。
6. 冬期の施工で雪寒仮囲い等の特別な足場や、給熱養生等の特別な養生を必要とする場合は、（ ）内の数値を使用するものとし、足場費及び養生費が必要な場合は別途計上する。
7. 基礎材の敷均し厚は、20cmまでを標準としており、これにより難い場合は別途計上する。
8. コンクリートポンプ車配管打設で施工する場合で圧送管組立・撤去が必要な場合は、「第Ⅱ編第4章①コンクリート工」により、別途計上するものとする。
なお、コンクリート1日当たり打設量は、110m³を標準とする。
9. 本歩掛には、コンクリートポンプ車打設時のホースの筒先作業等を行う機械付補助労務を含む。
10. 本歩掛には、型枠施工時のはく離剤及びケレン作業を含む。
11. 本歩掛は、水抜きパイプの設置の有無にかかわらず適用できる。ただし材料費については別途計上する。

付表-1 雑工種及び諸雑費に含まれる内容

項 目		労 務 費	機 械 運 転 経 費	雑 機 械 器 具 損 料	材 料 費
雑 工 種	基 礎 砕 石	敷設・転圧労務	材料投入敷均し機械 締固め機械	—	砕石材料
	均しコンクリート関係	打設・養生・ 型枠製作・設置・ 撤去労務	打設機械 電力に関する経費	コンクリートパイプレータ、 工事中水モータポンプ、 バケツ等	コンクリート、 養生材、 均し型枠材料等
諸 雑 費	コンクリート関係	—	電力に関する経費	コンクリートパイプレータ、 工事中水モータポンプ等	養生マット、 養生シート等
	型 枠 関 係	—	持上げ（下げ）機械 電力に関する経費	電気ドリル、 電気ノコギリ、 雑工具等	型枠材料、 組立支持材、 はく離剤等
	足 場 関 係	—	持上げ（下げ）機械	雑工具等	足場工仮設材、 安全ネット
	支 保 関 係	—	持上げ（下げ）機械	〃	支保工仮設材、 安全ネット

3-2 鉄筋工

鉄筋工は、「第Ⅵ編第1章①-1鉄筋工（太径鉄筋含む）」により別途計上する。

4. 単価表

(1) T形橋脚10m³当り単価表〔橋台・橋脚工(1)〕

SWB474210

名 称	規 格	単 位	数 量	摘 要
土木一般世話役		人		表3.2～表3.4
特殊作業員		〃		〃
型わく工		〃		〃
とび工		〃		〃
普通作業員		〃		〃
コンクリート		m ³	10.2	
コンクリートポンプ車運転	トラック架装・ブーム式 圧送能力90～110m ³ /h	日	0.06	表3.2～表3.4 機械損料
圧送管組立・撤去費		m ³	10	単価表(4) 必要に応じて計上 (注)
養生工(特殊養生)		式	1	必要に応じて計上 (注)
雑 工 種	基礎材敷設転圧	〃	1	必要に応じて計上
	均しコンクリート打設	〃	1	〃
諸 雑 費		〃	1	表3.2～表3.4
計				

(注) 1. 圧送管組立・撤去費、養生工(特殊養生)を計上した場合は諸雑費の対象としない。

2. 養生工(特殊養生)については、「第Ⅱ編第4章コンクリート工①コンクリート工6-3養生工(特殊養生)」によるものとする。

(2) 壁式橋脚10m³当り単価表〔橋台・橋脚工(1)〕

SWB474230

名 称	規 格	単 位	数 量	摘 要
土木一般世話役		人		表3.5, 表3.6
特殊作業員		〃		〃
型わく工		〃		〃
とび工		〃		〃
普通作業員		〃		〃
コンクリート		m ³	10.2	
コンクリートポンプ車運転	トラック架装・ブーム式 圧送能力90～110m ³ /h	日	0.06	表3.5, 表3.6 機械損料
圧送管組立・撤去費		m ³	10	単価表(4) 必要に応じて計上 (注)
養生工(特殊養生)		式	1	必要に応じて計上 (注)
雑 工 種	基礎材敷設転圧	〃	1	必要に応じて計上
	均しコンクリート打設	〃	1	〃
諸 雑 費		〃	1	表3.5, 表3.6
計				

(注) 1. 圧送管組立・撤去費、養生工(特殊養生)を計上した場合は諸雑費の対象としない。

2. 養生工(特殊養生)については、「第Ⅱ編第4章コンクリート工①コンクリート工6-3養生工(特殊養生)」によるものとする。

(3) 逆T式橋台10m³当り単価表〔橋台・橋脚工(1)〕

SWB474240

名 称	規 格	単 位	数 量	摘 要
土木一般世話役		人		表3.7～表3.12
特殊作業員		〃		〃
型わく工		〃		〃
とび工		〃		〃
普通作業員		〃		〃
コンクリート		m ³	10.2	
コンクリートポンプ車運転	トラック架装・ブーム式 圧送能力90～110m ³ /h	日	0.06	表3.7～表3.12 機械損料
圧送管組立・撤去費		m ³	10	単価表(4) 必要に応じて計上 (注)
養生工(特殊養生)		式	1	必要に応じて計上 (注)
雑工種	基礎材敷設転圧	〃	1	必要に応じて計上
	均しコンクリート打設	〃	1	〃
諸 雑 費		〃	1	表3.7～表3.12
計				

(注) 1. 圧送管組立・撤去費、養生工(特殊養生)を計上した場合は諸雑費の対象としない。

2. 養生工(特殊養生)については、「第Ⅱ編第4章コンクリート工①コンクリート工6-3養生工(特殊養生)」によるものとする。

(4) 圧送管組立・撤去費単価表(橋台・橋脚10m³当り)

名 称	規 格	単 位	数 量	摘 要
普通作業員		人	0.46×L/B	
諸 雑 費		式	1	
計				

(注) 1. Lは、コンクリートポンプ車から作業範囲30mを超えた部分の圧送管延長とする。

2. B：標準日打設量=110m³

(5) 機械運転単価表

機 械 名	規 格	適用単価表	指 定 事 項
コンクリート ポンプ車	トラック架装・ブーム式 圧送能力90～110m ³ /h	機-20	機械損料1→コンクリート ポンプ車 運転労務数量→1.00 燃料消費量→82 機械損料数量→1.03
			機械損料2→コンクリート 圧送管(径125mm) 単 位→m・供用日 数 量→L×1.03

(注) Lは、コンクリートポンプ車から作業範囲30mを超えた部分の圧送管延長とする。

⑱-2 橋台・橋脚工（2）（建地-E）

1. 適用範囲

本資料は、「第IV編第4章橋梁工⑱-1橋台・橋脚工（1）」の適用範囲を外れた橋台・橋脚のコンクリート打設に適用する。なお、適用可能な形式は、T形橋脚（円形及び小判型含む）、壁式橋脚（小判型含む）及び逆T式橋台とし、同一構造物で、コンクリート強度が異なる場合、フーチングのみ又は躯体のみの施工の場合は適用できない。適用を外れる橋台・橋脚については、「第II編第4章①コンクリート工」等により別途計上する。

2. 施工歩掛

2-1 橋台・橋脚コンクリート打設歩掛

橋台・橋脚工コンクリート打設歩掛は、次表を標準とする。

表2.1 コンクリート打設歩掛 (人/10m³当り)

コンクリート打設量 (m ³ /基)		50m ³ 以上
名称	単位	
土木一般世話役	人	0.06
特殊作業員	〃	0.18
普通作業員	〃	0.24
コンクリートポンプ車運転	日	0.06
諸雑費率	%	4

- (注) 1. コンクリートポンプ車の機種については、「第IV編第4章⑱-1橋台・橋脚工（1）」表3.1による。
 2. コンクリートのロス率は、+0.02として上表に含めてある。
 3. 上表には、ホースの筒先作業等を行う機械付補助労務を含む。
 4. 諸雑費は、コンクリートパイプレタ損料及び電力に関する経費等の費用であり、上表の労務費とコンクリートポンプ車運転費の合計額に上表の率を乗じた金額を上限として計上する。
 5. コンクリートポンプ車配管打設にて施工する場合で圧送管組立・撤去が必要な場合は、「第II編第4章①コンクリート工」により別途計上する。
 なお、コンクリート1日当り打設量は、110m³を標準とする。
 6. 養生については、「第II編第4章①コンクリート工」により別途計上する。

2-2 型枠工

型枠工は、「第II編第4章②-1型枠工」により別途計上する。

2-3 鉄筋工

鉄筋工は、「第VI編第1章①-1鉄筋工（太径鉄筋含む）」により別途計上する。

2-4 足場工

足場工は、「第II編第5章⑦-1足場工」により別途計上する。

2-5 支保工

支保工は、「第II編第5章⑦-2支保工」により別途計上する。

2-6 基礎材工

基礎材工は、「第II編第2章②基礎・裏込砕石工」により別途計上する。

2-7 均しコンクリート工

均しコンクリート工は、「第II編第4章①コンクリート工」により別途計上する。

2-8 その他

基礎コンクリート工及び目地設置工等が必要な場合は、別途計上する。

3. 単価表

(1) 橋台・橋脚工コンクリート打設 10m³当り単価表〔橋台・橋脚工 (2)〕

SWB474310

名 称	規 格	単 位	数 量	摘 要
土 木 一 般 世 話 役		人		表2.1
特 殊 作 業 員		〃		〃
普 通 作 業 員		〃		〃
コ ン ク リ ー ト		m ³	10.2	
コンクリートポンプ車運転	トラック架装・ブーム式 圧送能力90~110m ³ /h	日	0.06	表2.1 機械損料
圧送管組立・撤去費		m ³	10	(2) 必要に応じて計上 (注)
養 生 工		式	1	(注)
諸 雑 費		式	1	表2.1
計				

- (注) 1. 圧送管組立・撤去費，養生工を計上した場合は諸雑費の対象としない。
2. 養生工については，「第Ⅱ編第4章コンクリート工①コンクリート工6-2 養生工，6-3 養生工（特殊養生）」によるものとする。

(2) 圧送管組立・撤去費単価表

圧送管組立・撤去費は，「橋台・橋脚工 (1) 4. 単価表 (4) 圧送管組立・撤去費単価表（橋台・橋脚 10m³当り）」を適用する。

(3) 機械運転単価表

機械運転単価表は，「橋台・橋脚工 (1) 4. 単価表 (5) 機械運転単価表」を適用する。

⑳ 照明工 (建地-E)

1. 硬質ビニル管及び鋼管布設

作業種別	細別	単位	電工(人)	摘要
硬質ビニル管	16mm以下	100m	2.45	
〃	22mm 〃	〃	3.50	
〃	28mm 〃	〃	4.55	
〃	36mm 〃	〃	5.60	
〃	42mm 〃	〃	5.95	
〃	54mm 〃	〃	7.00	
〃	70mm 〃	〃	8.40	
〃	82mm 〃	〃	12.60	
鋼管	20A以下	〃	5.25	
〃	25A 〃	〃	6.30	
〃	32A 〃	〃	7.70	
〃	40A 〃	〃	9.10	
〃	50A 〃	〃	10.50	
〃	65A 〃	〃	11.90	
〃	80A 〃	〃	14.00	

2. ケーブル管内配線

イ. 高圧及び低圧ケーブル

作業種別	単位	低圧 (200V以下)		高圧		備考
		電工(人)	普作(人)	電工(人)	普作(人)	
5.5 □×3C以下	100m	1.50	1.50			
8 □×3C 〃	〃	1.70	1.70	2.10	2.10	
14 □×3C 〃	〃	1.80	1.80	2.40	2.40	
22 □×3C 〃	〃	2.00	2.00	2.90	2.90	
38 □×3C 〃	〃	2.20	2.20	3.50	3.50	
60 □×3C 〃	〃	4.50	4.50	5.00	5.00	
100 □×3C 〃	〃	6.50	6.50	11.00	11.00	
150 □×3C 〃	〃	12.00	12.00	20.00	20.00	

- 備考 1. 橋梁等で地層コンクリートに埋込む場合は硬質ビニル管を使用する。
2. 地中埋込等荷重がかかる場合は鋼管(ガス管)を使用する。